

ROYAL ENFIELD OWNER'S MANUAL

Super
METEOR 650

LATAM SPANISH

PROLOGO

Felicitaciones y bienvenido a la familia Royal Enfield.

Como la marca de motocicletas más antigua en el mundo en producción continua, Royal Enfield ha permanecido fiel a su legado de Pure Motorcycling, y usted ahora es parte de esa orgullosa tradición.

Su Super Meteor 650 es la motocicleta crucero por excelencia. Con su motor de dos cilindros paralelos de 648cc con refrigeración por aire y aceite y un moderno chasis de columna tubular desarrollado en nuestro UK Tech Centre, la Super Meteor representa el equilibrio perfecto entre potencia y gracia. Esperamos que disfrute conduciendo a nuevas fronteras en su motocicleta tanto como nosotros disfrutamos construyéndonosela.

Este manual es su amigo, filósofo y guía a la hora de cuidar tu motocicleta. En las siguientes páginas, encontrará maneras de cuidar su máquina para que siga siendo un compañero fiable en sus viajes y exploración por décadas.

Por favor, realiza todos los mantenimientos programados en su Centro de Servicio Autorizado Royal Enfield más cercano, asegurando que su vehículo reciba siempre el mejor cuidado. Lea los términos y condiciones de la garantía y otra información útil incluida en este manual antes de conducir.

Para soporte y cualquier otra información.

-¡Disfrute el viaje!

AVISO

Toda la información contenida en este manual se basa en la última información sobre el producto disponible en el momento de su publicación. Debido a las continuas mejoras, puede haber diferencias entre la información proporcionada en este manual y la información relacionada con su motocicleta.

Siempre consulte a un vendedor de Royal Enfield autorizado para ver las últimas especificaciones, características, etc. Royal Enfield se reserva el derecho de hacer cambios de producción en cualquier momento sin aviso previo y sin ninguna obligación de hacer los mismos cambios o similares a una motocicleta previamente construida o vendida. Todas las imágenes mostradas sirven de referencia para explicar y no tienen por qué ser exactamente iguales en el modelo que usted posee. Los accesorios y características podrían no ser parte del equipamiento estándar. Las especificaciones técnicas están sujetas a cambios sin aviso previo a discreción de Royal Enfield.

Tenga cuidado al desarmar y armar los asientos y partes de hojas de metal, ya que los bordes puntiagudos causarán lesiones.

"© Copyright 2023 Royal Enfield (Una unidad de Eicher Motors Ltd.). Todos los derechos reservados. Ninguna parte de este manual debe ser copiada, distribuida o comercializada de otra manera sin el permiso expreso por escrito de Royal Enfield".

EXENCIÓN DE RESPONSABILIDAD

1. No pule la superficie pintada acabada mate de su motocicleta, ya que aumentara el nivel de brillo.
2. Lave las partes pintadas únicamente con agua limpia y no use ningún agente o detergente de limpieza con solventes fuertes.
3. Los rayones, si ocurrieran sobre partes con acabado mate, no se pueden retocar y corregir / eliminar.
4. La garantía no aplica a ninguna parte de la motocicleta pintada en acabado mate.

NOTA

- Esta motocicleta cumple con las normativas de emisiones Euro V.

Part No. RAM00619/A / Qty. / June 2023

CONTENIDO

Definiciones de seguridad.....	4	Ubicación de almacenamiento del manual del propietario	63
Información personal y de la motocicleta	5	Consejos de mantenimiento menor.....	64
Directrices/consejos de viaje seguro.....	6	Precauciones para viajes largos	90
Reglamento en la carretera.....	10	Ajustes de suspensión trasera.....	91
Accesorios y equipaje.....	12	Procedimiento de lavado	93
Especificaciones técnicas	14	Precauciones de almacenamiento	96
Lubricantes recomendados	19	Solución de problemas.....	97
Números de identificación de la motocicleta.....	20	Cuidado del medioambiente.....	99
Ubicación de piezas clave	21	Mantenimiento periódico	100
Operación de los controles	24	Términos y condiciones de la garantía	105
Indicaciones de advertencia y sistemas de seguridad	49	Garantía de emisión	108
Chequeos pre y posoperativos	53	Garantía de sistema de control de evaporación de emisiones	113
Período de rodaje.....	54	Aprobación de tipo de radio	115
Arranque	55	Registro de servicio/mantenimiento	116
Cambios, conducción y detención.....	59	Diagrama de cableado	117
Aparcamiento.....	61	Notas.....	118
Juego de herramientas	62		

*Haga clic para llegar directamente a los temas que desee

DEFINICIONES DE SEGURIDAD

La información proporcionada bajo estos títulos: Advertencia, Precaución y Nota son para su seguridad y para el cuidado y seguridad de sus motocicletas y de los demás. Por favor, léalas con atención y Si no se tienen en cuenta pueden provocar lesiones a usted o a otras personas y daños a la motocicleta.



ADVERTENCIA

Indica una situación potencialmente riesgosa. Ignorar este mensaje puede resultar en lesiones al conductor u otras personas.

PRECAUCIÓN

Ignorar este mensaje puede resultar en daños a la motocicleta.

NOTA

Indica mensajes importantes y útiles para una comprensión más clara.

INFORMACIÓN PERSONAL Y DE LA MOTOCICLETA

Nombre																			
Dirección / Número																			
Localidad / Ciudad																			
Ciudad											País								
Nro. de contacto	Res :									Oficina :									
	Móvil :									Email :									
Nro. de licencia											Válida hasta :								
Modelo											Color :								
Nro. de motor																			
VIN. Nro.																			
Marca de neumáticos	Delantero :										Trasero :								
	Nro. de neumáticos Delantero :										Trasero :								
Marca de la batería											Nro. de batería								
Vendida por																			
Fecha de venta																			

DIRECTRICES/CONSEJOS DE VIAJE SEGURO

- Antes de utilizar su nueva motocicleta, le rogamos que lea atentamente y siga las instrucciones de uso y mantenimiento detalladas en este manual para su propia seguridad, la de su motocicleta y la de los demás.
- Conozca y respete las normas de circulación de su país.
- Antes de poner en marcha la motocicleta, compruebe el correcto funcionamiento de los frenos, el embrague, el cambio de marchas, los controles del manillar, la presión de los neumáticos, los niveles de combustible y aceite, etc.
- Use solo repuestos y accesorios aprobados genuinos de Royal Enfield. El uso de piezas de otros fabricantes puede afectar el desempeño de su motocicleta y hacer que pierda la garantía. Visite su Centro de Servicio Autorizado Royal Enfield para más detalles.
- Al cargar combustible a su motocicleta, tenga la máxima precaución y observe cuidadosamente las siguientes directrices.
 - ★ Recargue el combustible en una zona bien ventilada y con el motor OFF.
 - ★ Abra lentamente el tapón del depósito de combustible.
 - ★ OFF los teléfonos móviles y otros dispositivos electrónicos de mano.
 - ★ No fume y por favor asegúrese de que no haya llamas o chispas cerca de la motocicleta, al momento de recargar o de hacer mantenimiento al sistema de combustible.
 - ★ Por favor llene con combustible hasta el fondo de la placa antisalpicaduras como para dejar aire suficiente en el tanque de combustible para permitir la expansión del combustible.



ADVERTENCIA

Royal Enfield le advierte sobre el uso de determinadas piezas no estándar como suspensiones u horquillas frontales extendidas personalizadas o de repuesto, que podrían afectar negativamente el desempeño y manejo. Quitar o alterar piezas originales podría afectar negativamente el desempeño y podría resultar en un accidente.

DIRECTRICES/CONSEJOS DE VIAJE SEGURO

- Una motocicleta nueva debe operarse según el período de rodaje especificado. Vea el período de rodaje especificado en su sección respectiva.
- Utilice la motocicleta solo a velocidades moderadas y sin tráfico hasta que se haya familiarizado con su funcionamiento y características de conducción en todas las condiciones.
- No exceda el límite de velocidad legal ni ande demasiado rápido para las condiciones existentes. Reduzca siempre la velocidad cuando las condiciones de circulación sean malas. Una velocidad elevada aumenta la influencia de cualquier otra condición que afecte a la estabilidad y aumenta la posibilidad de pérdida de control.

NOTA

Si usted es un conductor sin experiencia, le recomendamos que reciba una formación reglada sobre las técnicas correctas de conducción de motocicletas y que se familiarice a fondo con el funcionamiento de su motocicleta. Los nuevos conductores deberían ganar experiencia bajo diferentes condiciones conduciendo a velocidades moderadas.

Preste estricta atención a la superficie de la carretera y a las condiciones del viento. Toda motocicleta podría estar sujeta a las siguientes fuerzas peligrosas:

- ★ Ráfagas de viento de los vehículos que pasan.
- ★ Superficies rugosas o irregulares de la carretera.
- ★ Superficies de la carretera resbaladizas.

Estas fuerzas pueden afectar las características de manejo de su motocicleta. Si esto ocurre, reduzca la velocidad de la motocicleta a una condición controlada. No aplique el freno de forma brusca.

- Conduzca su motocicleta de forma defensiva. Recuerde que una motocicleta no tiene la misma protección que un automóvil en caso de accidente. Una de las situaciones de accidente más comunes se produce cuando el piloto / conductor de la otra motocicleta / vehículo no ve o no reconoce una motocicleta y gira hacia el motociclista que se aproxima.

DIRECTRICES/CONSEJOS DE VIAJE SEGURO

- Lleve un casco homologado, ropa y calzado adecuados para conducir una motocicleta. Es mejor usar colores claros/brillantes para una mejor visibilidad en el tránsito, sobre todo de noche. Evite prendas sueltas y bufandas.
 - Cuando lleve a un pasajero, es su responsabilidad instruirle en los procedimientos de circulación adecuados.
 - No permita que otras personas, bajo ninguna circunstancia, conduzcan su motocicleta a menos que sepa que son conductores experimentados, con licencia y que están completamente familiarizados con las condiciones de funcionamiento de su motocicleta.
-
-  **ADVERTENCIA**
- Inspeccione regularmente los amortiguadores y las horquillas delanteras y verifique si hay fugas. Sustituya las piezas desgastadas. Las piezas desgastadas pueden afectar negativamente la estabilidad y manejo.
 - El gas del escape contiene monóxido de carbono y productos químicos venenosos, que se sabe que causan cáncer, defectos de nacimiento u otros defectos en la reproducción, durabilidad / tiempo de duración de su motocicleta.
 - Para su protección, es necesario realizar todas las recomendaciones de servicio y mantenimiento indicadas. La falta de mantenimiento en los intervalos sugeridos podría afectar la seguridad/durabilidad/longevidad de operación de su motocicleta.
 - Evite cualquier contacto con el sistema de escape cuando esté caliente. Utilice ropa que cubra completamente las piernas mientras conduce. El sistema de escape se calienta mucho cuando el motor está en marcha y permanece demasiado caliente al tacto, incluso después de OFF el motor. Si no lleva ropa adecuada o de protección, puede sufrir lesiones graves.
 - Las baterías de las motocicletas contienen plomo, ácido y sustancias químicas, y es conocido que causan cáncer, defectos de nacimiento u otros daños reproductivos. Extreme las precauciones al manipular una batería, lávese bien las manos cada vez que la manipule.

DIRECTRICES/CONSEJOS DE VIAJE SEGURO



ADVERTENCIA

- Consulte a su Centro de Servicio Autorizado Royal Enfield respecto a preguntas o problemas que puedan ocurrir en la operación de su motocicleta. No hacerlo puede agravar un problema inicial, causar costosas reparaciones y poner en peligro su seguridad personal.
- No remolque una motocicleta. La dirección y el control de la motocicleta remolcada se verán perjudicados por la fuerza del cable de remolque. Si es necesario transportar una motocicleta, utilice un camión o un tráiler.
- No arrastre un remolque detrás de una motocicleta. Llevar un remolque puede causar una eficiencia de frenado reducida, sobrecarga de los neumáticos y manejo inestable, y podría causar una pérdida de control de la motocicleta en frente, provocando un accidente.

REGLAMENTO EN LA CARRETERA

- Asegúrese de que su placa esté instalada en la posición especificada por la ley y sea claramente visible en todo momento.
- Viaje a una velocidad segura que sea consistente con el tipo de superficie de carretera en la que se encuentra. Preste especial atención al conducir sobre las siguientes superficies:
 - ★ Polvorienta
 - ★ Engrasada
 - ★ Helada
 - ★ Mojada
 - ★ Arenosa
- Esté atento a restos sueltos, como hojas, sustancias resbaladizas o grava suelta que puedan obstaculizar la estabilidad de su motocicleta.
- Manténgase en el lado correcto de la línea central de la carretera cuando se encuentre con vehículos que vienen en sentido contrario.
- Accione los intermitentes y tenga precaución al adelantar a otros vehículos que vayan en la misma dirección. Nunca intente adelantar a otro vehículo que vaya en la misma dirección en los cruces de calles, en las curvas o en los

cambios de rasante.

- En los cruces de calles, ceda el paso a la motocicleta de su izquierda o derecha. No suponga que tiene la preferencia de paso.
- Respete las normas de circulación con respecto a su país cuando se disponga a parar, girar o adelantar. Al girar a la derecha o a la izquierda, tenga cuidado con los peatones, los animales y los demás vehículos.
- Se debe obedecer todas las señales de tránsito, incluyendo controles manuales en intersecciones. **DISMINUYA LA VELOCIDAD** en las señales de tránsito cerca de escuelas y señales de **PRECAUCIÓN** en pasos a nivel.
- Cuando se quiera girar, intente señalarlo al menos 100 feet (30,5 meters) antes de llegar al giro. Manténgase cerca de la línea central (a menos que las reglas locales lo requieran de otra forma), disminuya la velocidad y luego gire con cuidado.

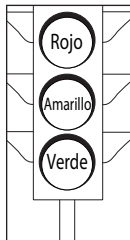

REGLAMENTO EN LA CARRETERA

- Nunca se pase un semáforo. Cuando hay un cambio inminente de AVANZAR a DETENERSE (o viceversa) en intersecciones, disminuya la velocidad y espere a que la luz cambie a verde. Nunca pase un semáforo en amarillo o rojo.
- No deje el bordillo o área de aparcado sin dar señal. Asegúrese de que el camino esté despejado al entrar al tránsito en movimiento. Una línea de tránsito en movimiento siempre tiene el derecho de paso.
- Al aparcar la motocicleta, aparque en una superficie firme y llana para evitar que se caiga.
- Proteja su motocicleta contra el robo. Después de aparcar su motocicleta, asegúrese de que el manubrio esté bloqueado y luego quite la llave de encendido.

ESPEJOS LATERALES

Su motocicleta está equipada con espejos convexos con superficie curvada. Este tipo de espejo está diseñado para dar una visión mucho más amplia de atrás que un espejo normal. Sin embargo, los vehículos y otros objetos vistos en este tipo de espejo se verán más pequeños y lejanos que cuando se ven en un espejo plano.

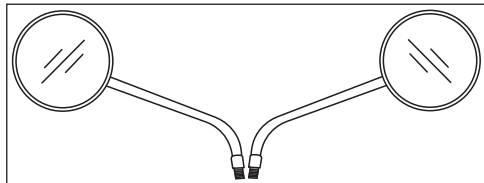

Tenga cuidado al juzgar el tamaño o la distancia de los vehículos / objetos vistos en estos espejos. Use la herramienta disponible en la caja de herramientas para aflojar y ajustar los espejos laterales.

NOTA

Para establecer la distancia relativa de los vehículos / objetos que se encuentran detrás de su motocicleta a través de los retrovisores, ajuste cada uno de ellos de manera que se vea una pequeña parte de su hombro y una gran parte de lo que está detrás de su motocicleta con respecto a su postura de conducción.

ACCESORIOS Y EQUIPAJE

Royal Enfield ofrece una variedad de accesorios de motocicleta genuinos que han sido completamente aprobados y extensamente testeados con la motocicleta.

Por lo tanto, el conductor debe ser responsable por la operación segura de la motocicleta cuando instale accesorios y lleve peso adicional.

Por favor siga las directrices al llevar un asiento de pasajero, equipaje o cuando coloque accesorios.

- No exceda los 110 km/h (68,3 mph) cuando vaya solo, lleve un asiento de pasajero o una carga sobre en una motocicleta con accesorios equipados.
- Mantenga el peso del equipaje concentrado cerca de la motocicleta y lo más bajo posible; esto minimiza el cambio repentino del centro de gravedad de la motocicleta.
- Distribuya el peso uniformemente a ambos lados de la motocicleta.
- No cargue objetos voluminosos detrás del conductor ni añada peso al manillar o a la horquilla delantera.

- Revise periódicamente el equipaje para asegurarse de que está asegurado y no se desplaza durante la circulación. Los accesorios que queden flojos al montarse pueden afectar la conducción de la motocicleta y afectar el manejo y estabilidad de la misma.
- Las superficies grandes como carenados, parabrisas y estante de equipaje pueden afectar negativamente el manejo de la motocicleta. Use accesorios de motocicleta Royal Enfield genuinos que sean específicos para el modelo y siga el procedimiento de instalación.



ADVERTENCIA

- No cargue peso ni instale accesorios de forma incorrecta en la motocicleta. Hacerlo puede afectar la estabilidad de la motocicleta' sus características de conducción y su funcionamiento seguro, y podría provocar un accidente con lesiones graves o la pérdida de la vida.
- Royal Enfield ofrece una variedad de accesorios de motocicleta genuinos que han sido completamente aprobados y extensamente testeados con la motocicleta.

ACCESORIOS Y EQUIPAJE



ADVERTENCIA

- Royal Enfield le advierte sobre el uso de piezas no estándares como horquillas extendidas personalizadas o de repuesto que pueden afectar negativamente el desempeño y manejo de la motocicleta. La eliminación o alteración de las piezas originales puede afectar negativamente al rendimiento de la motocicleta, causando un accidente, que podría resultar en lesiones graves o la pérdida de la vida.
- No ignore las especificaciones de modelo/diseño. Hacerlo constituye un mal uso de la motocicleta y de los accesorios, lo que puede afectar negativamente a la conducción y el rendimiento de la motocicleta, causando un accidente, que podría resultar en lesiones graves o la pérdida de la vida.

CATEGORÍAS DE EQUIPAJE (Si viene incluido)

- No exceda el peso máximo mencionado a continuación en cada accesorio Royal Enfield genuino.
 1. Alforjas para camino largo - 5 kg máx de cada lado
 2. Alforjas suaves - 3 kg máx de cada lado
 3. Baúl portaequipajes - 3 kg

ESPECIFICACIONES TÉCNICAS

MOTOR

Tipo de motor.....	Dos cilindros paralelos, 4 tiempos, SOHC
Cilindro	78 mm
Carrera	67,8 mm
Volumen barrido.....	647,95 cc
Índice de compresión.....	9,5:1
Potencia máxima	34,6 kW @ 7250 rpm
Torque máximo	52,3 Nm @ 5650 rpm
RPM en reposo.....	1200 ± 100 rpm
Encendido	Encendido eléctrico
Elemento de filtro de aire....	Elemento de papel
Lubricación.....	Lubricación forzada, cárter húmedo con entrega de aceite por bombeo

Suministro de combustible.....	Inyección de combustible
Refrigeración	Refrigeración por aire

SISTEMA DE ARRANQUE

Arranque	Arranque de chispa digital
Arranque avanzado	11,25° BTDC
Bujías.....	BOSCH UR5CC
Abertura de bujía.....	0,7 mm a 0,8 mm

ESPECIFICACIONES TÉCNICAS

TRANSMISIÓN

Embrague.....	Multiplaca húmeda
Unidad primaria.....	Cambio
Índice primario	2,05:1
Delantera.....	Malla constante de 6 velocidades
Índice de transmisión	1° 2,615:1
	2° 1,813:1
	3° 1,429:1
	4° 1,190:1
	5° 1,040:1
	6° 0,962:1
Transmisión secundaria.....	Piñones y cadena (paso 5/8)
Índice secundario.....	2,667:1

CHASIS

Chasis Chasis de columna tubular de acero

Suspensión

Frente..... Horquilla telescópica invertida,
recorrido de 120 mm

Atrás..... Suspensión doble, recorrido de 81 mm

Frenos

Disco delantero..... Disco único de 320 mm, pistón doble
pinza flotante

Disco trasero..... Disco único de 300 mm, pistón doble
pinza flotante

ABS Canal doble

ESPECIFICACIONES TÉCNICAS

Tipo de rueda	Tipo estándar
Delantera (Rueda de aleación)	100/90-19 M/C 57H CEAT ZOOM CRUZ Z F TL (Neumático sin cámara)
Trasera (Rueda de aleación)	150/80B16 M/C 71H CEAT ZOOM CRUZ Z F TL (Neumático sin cámara)

Presión de los neumáticos	Solo	Con acompañante
Delantera	41 psi	41 psi
Trasera	36 psi	41 psi

Bloqueo de dirección	Barril de ignición (33 grados)
Tipo de combustible	Gasolina sin plomo
Contenido de etanol	E10
Inducción	Inyección de combustible
Capacidad de tanque de combustible	15,7* L, usables (14,5 L)
Advertencia de poco combustible	3,1* L, usables (2,1 L)
Remanente	1 L

*Los valores anteriores son aproximados y la capacidad real variará con cada tanque de combustible.

ESPECIFICACIONES TÉCNICAS

SISTEMA ELÉCTRICO

Sistema	12V - DC
Generación.....	Alternador
Salida de alternador.....	156 W @ 1100 rpm
Batería.....	12V - 12 Ah VRLA
Lámpara de cabeza.....	FPL 1,55 W LED, luz baja 12,12 W, luz Alta + luz baja 14,22 W
Luz de freno.....	4,5 W, LED
Luz trasera.....	2,5 W, LED
Señal de peligro.....	12V, 10 W
Tablero de instrumentos.....	Pantalla digital con Velocímetro analógico
Claxon.....	430 Hz tono alto
Freno Trasero.....	12V, 0,8 kW
Puerto de carga	USB 2.0 Tipo A - salida de 5 V 2 A



ADVERTENCIA

Usar lámparas/dispositivos eléctricos que no sean de la clasificación especificada provocará sobrecarga/ comportamiento errático/fallo prematuro del sistema eléctrico.

Las modificaciones o accesorios que no estén aprobados por Royal Enfield afectarán gravemente el desempeño del vehículo y anulará la garantía.

ESPECIFICACIONES TÉCNICAS

DIMENSIONES

Ángulo de incidencia	27,57 grados
Tamaño de rueda delantera	MT 2,5 ×19
Tamaño de rueda trasera.....	MT 3,5 ×16
Largo.....	2260 mm
Ancho.....	890 mm (sin espejos)
Alto	1155 mm
Base de la rueda.....	1500 mm
Distancia al suelo (En inclinación estática).....	135 mm

PESOS

Peso en la calle (90 % combustible y aceite).....	241 kg
Peso bruto del vehículo	429 kg

NOTA

- Los valores/dimensiones proporcionados son solo de referencia.
- Dadas las mejoras continuas hechas en nuestros productos, las especificaciones podrían cambiar sin aviso previo.

LUBRICANTES RECOMENDADOS

ACEITE PARA MOTOR		ACEITE PARA HORQUILLA DELANTERA	LÍQUIDO DE FRENO
Grado	10W-50 a API SL (o superior) JASO MA2, como ELF MOTO4 TECH 10W 50 (Completamente sintético)		DOT 4*
Capacidad	1° llenado en seco: 3,9 L	Cambio de aceite rutinario: 3,1 L	Horquilla RH (mano derecha): 578 ml (Aprox.) Horquilla LH (mano izquierda): 583 ml (Aprox.)
			Delantera: 50 ml Trasera: 100 ml

PRECAUCIÓN

El uso de grado incorrecto de aceite reducirá la vida útil de las piezas móviles y afectará seriamente el desempeño.

* No mezcle DOT 4 u otros líquidos de freno.

NOTA

1. Recomendaciones sujetas a cambio sin previo aviso.
2. Estos valores son aproximados y la capacidad real variará.

NÚMEROS DE IDENTIFICACIÓN DE LA MOTOCICLETA

NÚMERO DE CHASIS

El VIN o número de bastidor es un número de 17 dígitos perforado en el lado derecho del tubo de dirección en forma de etiqueta.

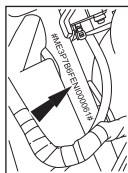

NÚMERO DE MOTOR

El número de motor se encuentra grabado sobre el filtro de aceite.

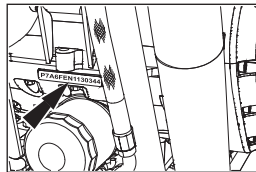

PRECAUCIÓN

Es ilegal alterar o falsificar los números de VIN/motor de la motocicleta, ya que no solo es ilegal sino que anulará la garantía y registro del vehículo.

UBICACIÓN DE PIEZAS CLAVE

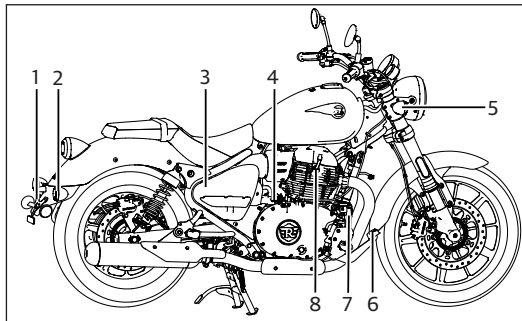

1. Iluminador de matrícula
2. Dirección trasera derecha
3. Panel derecho
4. Freno Trasero
5. Dirección delantera derecha
6. Pedal de freno
7. Bocina
8. Bujía

UBICACIÓN DE PIEZAS CLAVE

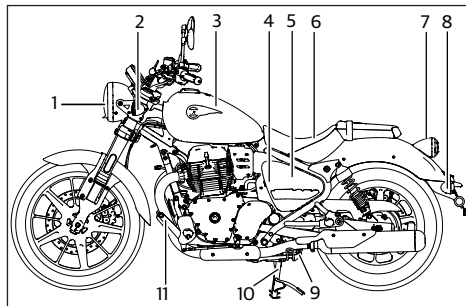

1. Lámpara de cabeza
2. Dirección delantera izquierda
3. Tanque de combustible
4. Puerto de carga USB (panel interior)
5. Panel lateral izquierdo
6. Asiento
7. Luz trasera
8. Dirección trasera izquierda
9. Soporte lateral
10. Soporte central
11. Pedal de cambio de marchas

UBICACIÓN DE PIEZAS CLAVE

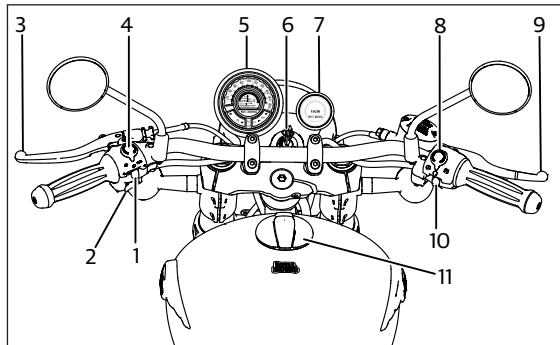

1. Interruptor de señal de giro
2. Interruptor de claxon
3. Palanca de embrague
4. Interruptor de luz alta/baja/intermitente
5. Tablero de instrumentos
6. Llave de encendido
7. Tripper (si viene incluido)
8. Interruptor de emergencia de ignición/motor
9. Palanca de freno delantero
10. Interruptor de emergencia
11. Tapa de tanque de combustible

OPERACIÓN DE LOS CONTROLES

LLAVE DE ENCENDIDO



“OFF”



“ON”

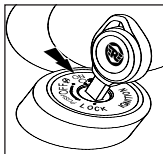

NOTA

- La llave puede quitarse solo si la ignición está en OFF o si la dirección está bloqueada.
- La llave es común para la ignición, bloqueo de tanque de combustible, bloqueo de dirección y panel lateral izquierdo.
- La llave puede retirarse del tanque de combustible y panel lateral izquierdo solo en posición de bloqueo en las ranuras.



ADVERTENCIA

- No apague OFF la ignición mientras conduce la motocicleta.
- Hacer eso puede causar un accidente, resultando en lesiones graves tanto para el conductor como para otros conductores, además de causar graves daños a la motocicleta.

BLOQUEO DE DIRECCIÓN

- Gire el manillar hacia la posición extrema izquierda.
- Presione la llave en posición OFF, presione y gire en sentido antihorario para bloquear el sistema de dirección.
- Gire la llave en el sentido de las agujas del reloj para desbloquear la dirección.

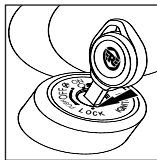

OPERACIÓN DE LOS CONTROLES

TAPA DE TANQUE DE COMBUSTIBLE

- Levante la tapa de tanque de combustible e inserte la llave.
- Gire la llave en el sentido de las agujas del reloj para abrirlo.
- Presione el tapón para bloquearlo con la llave en posición.
- Retire la llave de la tapa y ciérrela.

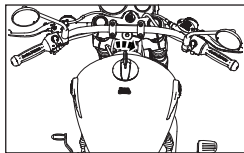

ADVERTENCIA

- No llene de más el tanque de combustible.
- Llene el tanque hasta el nivel máximo de combustible y deje de llenarlo cuando el combustible llegue al fondo de la placa antisalpicaduras.
- Llenar de más podría hacer que el combustible entre en el contenedor EVAP y podría causar daños al sistema de evaporación de emisiones.

PRECAUCIÓN

- Los vapores de la gasolina son altamente explosivos. Asegúrese de que no haya llamas o chispas cerca mientras recarga, recargue combustible solamente en un área bien ventilada.
- Asegúrese de que la gasolina no se derrama sobre las superficies pintadas. En caso de que esto suceda, límpielo inmediatamente ya que puede dejar una mancha permanente.
- No fume mientras carga combustible o si la tapa del tanque está abierta.

NIVEL DE LLENADO DE COMBUSTIBLE

1. Canal de llenado de combustible
2. Placa antisalpicaduras
3. Nivel máximo de combustible

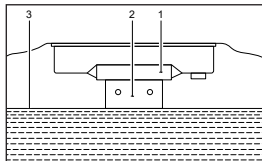

OPERACIÓN DE LOS CONTROLES

INTERRUPTOR DE EMERGENCIA DE IGNICIÓN/MOTOR

⊗ Motor "OFF"

○ Motor "ON"

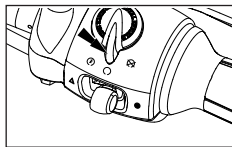

PRECAUCIÓN

- Ponga en OFF el interruptor de ignición cuando el motor no esté en marcha. No hacer eso descargará la batería debido a que el farol está continuamente encendido.

INTERRUPTOR E-START

⚡ Presione y mantenga presionado el interruptor de encendido eléctrico hasta que el motor arranque por un máximo de 5 segundos.

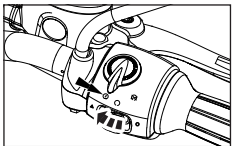

PRECAUCIÓN

- En caso de una detención prolongada del vehículo, gire la llave de contacto a la posición de apagado para evitar la descarga de la batería.

INTERRUPTOR DE LUCES INTERMITENTES

⚠ Luces de emergencia "ON"
● "OFF"

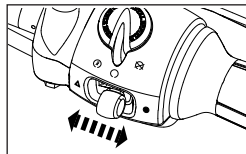

PRECAUCIÓN

- Las luces intermitentes de emergencia provocarán un esfuerzo en la batería. No use las luces de emergencia por períodos largos a menos que sea necesario.

Métodos para activar las luces intermitentes de emergencia:

- Ignición ON, lleve el control de emergencia a posición ON. Las luces de emergencia funcionarán a menos que haya desactivación manual (OFF).

OPERACIÓN DE LOS CONTROLES

- Ignición ON, lleve el control de emergencia a posición ON - la luz de emergencia comenzará a funcionar - ignición OFF - la luz de emergencia seguirá funcionando por una duración de 30 minutos - A menos que haya desactivación manual (OFF).
- Las luces intermitentes de emergencia no pueden ser activadas si ignición está en OFF.



ADVERTENCIA

- Señal de intermitente a la derecha "ON".
- Todas las luces de Trafficator parpadearán simultáneamente.

BOCINA



Presione el botón de claxon para hacerlo sonar.

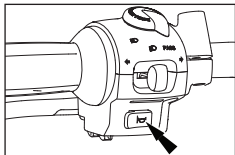

INTERRUPTOR LUCES ALTAS/LUCES BAJAS

- Cuando el farol esté en condición "ON", se seleccionará "Luces altas/bajas" alternando el interruptor. El indicador de luces altas ubicado en el tablero instrumental se iluminará cuando se seleccione las luces altas.

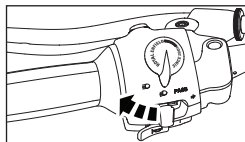

Luces altas



Luces bajas

INTERRUPTOR DE BALIZA

Presione el interruptor para la baliza.

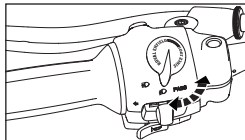

OPERACIÓN DE LOS CONTROLES

INTERRUPTOR DE SEÑAL DE GIRO

- ← Señal de giro izquierda "ON"
- ↑ "OFF" (Presione para cancelar)
- Señal de giro derecha "ON"

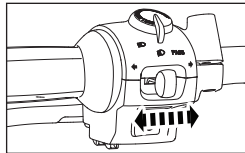

Presione el botón desde la posición OFF hacia la izquierda o derecha antes de girar. Para cancelar las luces de giro, presione el interruptor después de haber regresado a la posición central.

PANEL LATERAL IZQUIERDO

- Gire la llave en sentido antihorario para desbloquear el panel lateral izquierdo.
- Abra con cuidado el panel lateral izquierdo.

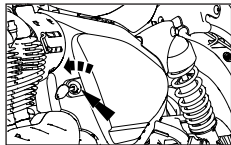

PANEL LATERAL DERECHO

- Para acceder al panel derecho afloje y quite los 2 tornillos cabeza botón usando la llave Allen de 5 mm disponible en la caja de herramientas y luego retire el panel de depósito.
- Tire y desconecte el panel lateral y retire con cuidado el panel lateral.

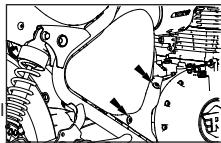

DESMONTAJE DEL ASIENTO DE PASAJERO Y CONDUCTOR

- Suelte y retire los 2 tornillos del asiento trasero del conductor usando la llave Allen de 5 mm disponible en la caja de herramientas.

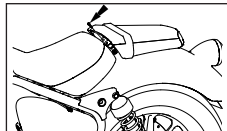
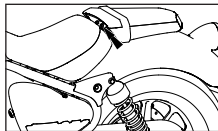

OPERACIÓN DE LOS CONTROLES

- Levante el asiento desde la parte delantera y deslícelo hacia atrás para retirar el asiento de pasajero.

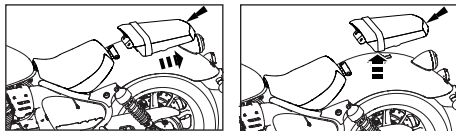

- Retire los 2 tornillos de cabeza hexagonal del marco del asiento usando la llave inglesa de 10 mm.

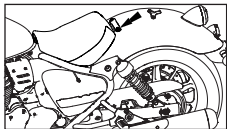

- Levante el asiento desde la parte trasera y deslícelo hacia atrás para retirar el asiento del conductor.

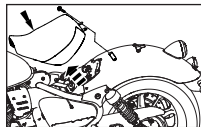

NOTA

- Coloque el asiento retirado en un lugar seguro para evitar suciedad y arañazos.

OPERACIÓN DE LOS CONTROLES

MONTAJE DEL ASIENTO DE PASAJERO Y CONDUCTOR

- Asegúrese de que los agujeros de montaje del asiento del conductor estén alineados con el chasis.

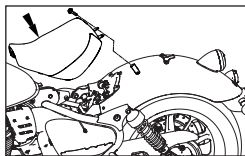

- Coloque los 2 tornillos de cabeza hexagonal y ajústelos.

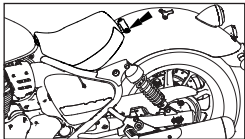

- Asegúrese de que los agujeros de montaje del asiento de pasajero estén alineados con el chasis.

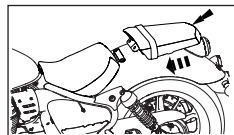
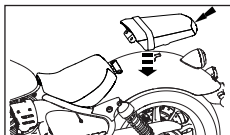

- Coloque el cabezal de los 2 tornillos y ajústelos.

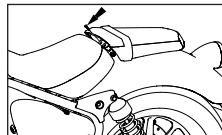
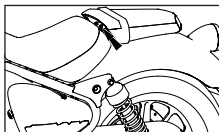

OPERACIÓN DE LOS CONTROLES

DETALLES DE GESTIÓN DEL BOTÓN DE INFORMACIÓN

- SECUENCIA LCD
(Presione interruptor
Info <1 segundo):
Si está habilitado Trip F.

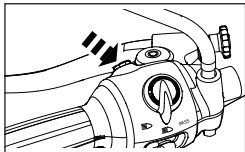

- Si Trip F no está habilitado.

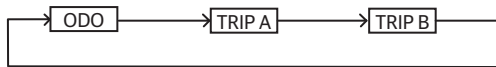
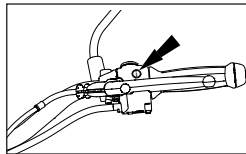

NOTA

- Para reajustar el Trip, pulse el botón de información durante $T > 3$ s.

OPERACIÓN DE LOS CONTROLES

TABLERO DE INSTRUMENTOS

Este tablero de instrumentos consiste en lo siguiente:

1. Odómetro / Odómetro parcial (A/B/F)
2. Indicador de combustible
3. Reloj
4. Recordatorio de Servicio
5. Modo ECO
6. Indicador de marchas
7. Indicador de señal de giro derecha
8. Indicador de presión baja en aceite
9. Indicador de luces altas
10. Indicador de malfuncionamiento del motor
11. Indicador de ABS
12. Indicador de Neutro
13. Indicador de bajo voltaje de batería
14. Indicador de combustible bajo
15. Indicador de señal de giro izquierda

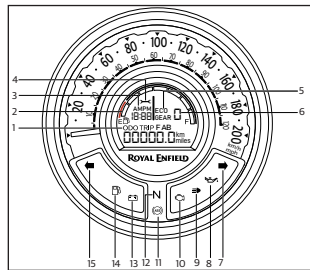

EXENCIÓN DE RESPONSABILIDAD

- El visor del tablero se podrá ver opaco durante condiciones de mucho sol; esto es normal y se debe al impacto de la luz directa del sol en el tablero.

OPERACIÓN DE LOS CONTROLES

LCD PRINCIPAL

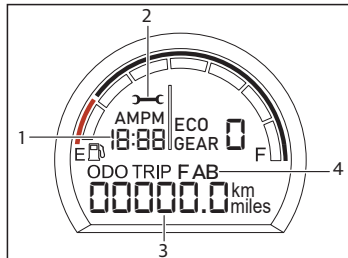

1. Reloj
2. Recordatorio de Servicio
3. Odómetro
4. Valor del Viaje (A/B & F)

RELOJ

- Muestra en formato de 12 horas con indicación AM/PM.
- Se restablecerá a 12:00 AM cuando la batería se desconecte.

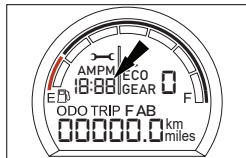

MODO ECO

- Indicado cuando se conduce en condiciones óptimas.

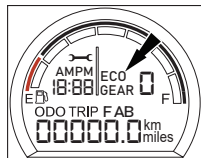

OPERACIÓN DE LOS CONTROLES

Función	Interruptor	Tiempo de presión (s)	Acción
Ajustes del reloj modo	INFO	Mantenga presionado el interruptor de INFO durante 3 segundos y suelte	En interruptor ON y el visor actual en modo ODÓMETRO y sin entrada de velocidad (seguridad), presione el botón de información por el tiempo especificado para ingresar al modo de configuración del reloj (parpadearan las horas)
	INFO	Presione y suelte el interruptor de INFO	Aumentaran las horas del reloj
	INFO	Mantenga presionado el interruptor de INFO durante 3 segundos y suelte	Acceda al modo minutos (los minutos parpadearan)
	INFO	Presione y suelte el interruptor de INFO	Aumentaran los minutos del reloj
	INFO	Mantenga presionado el interruptor de INFO durante 3 segundos y suelte	Ingrese en modo Unidad (parpadeara AM / PM)
	INFO	Presione y suelte el interruptor de INFO	Alternar entre AM y PM
	INFO	Presione y mantenga el interruptor INFO por 3 segundos y suelte	Guardar datos y salir del modo de ajuste del reloj

NOTA

- En caso de que no se observe ninguna acción por más de 20 segundos en los ajustes del reloj se verá el último valor mostrado.

OPERACIÓN DE LOS CONTROLES

RECORDATORIO DE SERVICIO

- En caso de que el símbolo de recordatorio de mantenimiento esté ON. Planifique un mantenimiento en un centro de servicio autorizado.

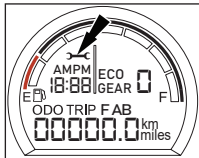

- Únicamente el personal autorizado del centro de servicio puede restablecer el recordatorio de servicio, después de completar el servicio.
- El símbolo de recordatorio de mantenimiento destellará según la siguiente distancia del odómetro.
 - i) 1.º servicio - 450 km o 279,6 miles
 - ii) 2.º servicio- 4.900 km o 3044,7 miles
 - iii) Desde allí cada 5.000 km o 3106,8 miles desde el valor anterior (ej.: 9.900 km o 6151,5 miles, 14.900 km o 9258,4 miles, etc.)

ODÓMETRO

- Muestra los kilómetros acumulativos que el vehículo ha cubierto.

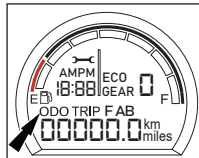

OPERACIÓN DE LOS CONTROLES

Función	Interruptor	Tiempo de presión (s)	Acción
ODO	INFO	Presione y suelte el interruptor de INFO	Al girar la llave de encendido hacia la posición de "ON" aparece el km en el odómetro del tablero e ingresa a modo Trip A
TRIP A	INFO	Presione y suelte el interruptor de INFO	Modo de pantalla Trip A e ingresa al modo Trip B
	INFO	Mantenga presionado el interruptor de INFO durante 3 segundos y suelte	Restablezca el valor del km del Trip A
TRIP B	INFO	Presione y suelte el interruptor de INFO	Modo de pantalla Trip B e ingresa al modo ODO/Trip F (si está habilitado)
	INFO	Mantenga presionado el interruptor de INFO durante 3 segundos y suelte	Restablezca el valor del (km) del Trip B

OPERACIÓN DE LOS CONTROLES

MODO TRIP "F"

- Distancia recorrida desde que el indicador de bajo nivel de combustible está ON.
- No se puede restablecer y estará visible únicamente cuando se detecte una condición de poco combustible; desaparecerá si se carga combustible por encima de la condición de poco combustible.
- La pantalla se puede cambiar usando el botón de información durante este estado, pero aparecerá automáticamente después de 25 segundos.
- Si se recorren más de > 200 km (124,2 miles) en la condición de Trip F, el mensaje "Low Fuel" (combustible bajo) parpadeará continuamente en la pantalla. Es recomendable no andar el vehículo en estas condiciones, ya que dará como resultado un daño en la bomba de combustible.

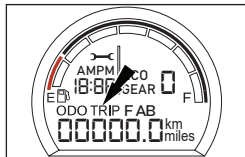

CONDICIÓN DE TRIP "F"

- Trip F solo se actualizará cuando el interruptor de emergencia esté en ON.
- Después de llenar el combustible por encima del nivel de Trip F continuara apareciendo durante unos minutos, lo cual es un comportamiento normal para evitar una indicación errónea.
- El Trip F se restablecerá cuando ande en condiciones de calle medias a duras debido a las frecuentes oscilaciones del combustible; estas funciones se deben utilizar como referencia únicamente y en superficies de calles lisas.
- Trip F se actualizara solo cuando se retire el soporte lateral.

NOTA

- La Indicación de Combustible variara en calles duras, cuesta arriba y cuesta abajo; para una indicación exacta, obsérvelos al manejar a baja velocidad o en superficies planas.

OPERACIÓN DE LOS CONTROLES

TRIP A / B

- Trip A / B indica la distancia recorrida en un viaje particular.

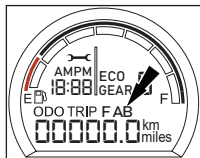

ADVERTENCIA

- Nunca intente operar los botones de información mientras conduce la motocicleta. Hacer esto provocará la pérdida de concentración e inestabilidad al conducir, siendo posible un accidente. Resultando en lesiones graves tanto para el conductor como para otros usuarios de la vía pública, además de causar graves daños a la motocicleta.

INDICACIÓN DE POSICIÓN DE MARCHA

- Muestra la posición del cambio en que el vehículo está viajando.
- Cuando esté en neutro el indicador será "N".
- Cuando esté en otro cambio, se mostrará el número 1 a 5.

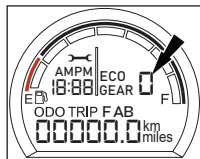

OPERACIÓN DE LOS CONTROLES

TESTIGOS

- (1) Giro a la izquierda: Señal de giro a la izquierda ON.
- (2) Indicador de bajo nivel de combustible: El último segmento parpadea junto con la indicación de bajo nivel de combustible ON para la condición de bajo nivel de combustible.
- (3) Indicación de bajo nivel de batería: El indicador se iluminará continuamente si la ignición está ON y el motor no está en marcha. La indicación se OFF en cuanto se encienda el motor. Si el voltaje de la batería está por debajo de los 12 V, el indicador se encenderá de forma continua, indicando batería baja.
- (4) Indicador de neutro: La transmisión está en neutro.
- (5) ABS : Estará continuamente en ON durante el chequeo inicial (hasta o después de que el vehículo esté andando una distancia/ velocidad particular) y estará en OFF si el sistema está bien, luego se iluminará de nuevo en caso de malfuncionamiento del sistema ABS.

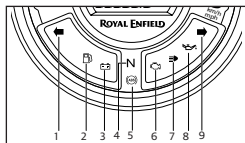

- (6) Indicador de malfuncionamiento de EMS: Estará continuamente en ON en caso de malfuncionamiento de EMS.
- (7) Indicador de luces altas: Luces altas de farol delantero ON.
- (8) Indicador de bajo nivel de presión de aceite: Este indicador se ilumina cuando la presión del aceite sea demasiado baja.
- (9) Giro a la derecha: Señal de giro a la derecha ON.

NOTA

- Las luces testigo se OFF una vez se encienda el motor.

PRECAUCIÓN

- No conduzca la motocicleta si el mal funcionamiento se mantiene ON de forma continua, ya que puede causar un daño grave a la ECU y a los sensores. Por favor, visite al agente de Royal Enfield autorizado más cercano para diagnosticar y rectificar el defecto en el EMS.
- No haga funcionar la motocicleta si la luz indicadora de ABS queda ON de forma continua

OPERACIÓN DE LOS CONTROLES

LUZ INDICADORA DE ABS

- Cuando el interruptor de encendido y cortacorriente esté en posición de "ON", se iluminará la señal del ABS y continuará "ON" hasta que la motocicleta alcance una velocidad de 5 kmph / 3,1 mph y se "OFF". Si se vuelve a encender en el caso de algún mal funcionamiento del sistema ABS.

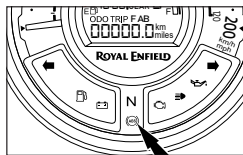
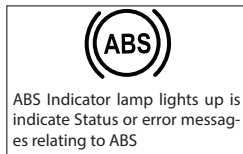

PRECAUCIÓN

- No conduzca la motocicleta en caso de que el indicador de ABS esté ON continuamente sobre 5 kmph/3,1 mph.

INDICADOR DE COMBUSTIBLE

- Gráfico de barras digital con 7 segmentos.
- El último segmento hacia la indicación de E junto con el testigo de nivel bajo de combustible ON para condición de nivel bajo de combustible.

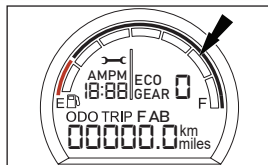

ADVERTENCIA

- No use la motocicleta por una larga duración mientras el indicador de combustible esté parpadeando en el último segmento. Recargue combustible lo antes posible.
- Ignorar esto hará que la motocicleta se quede sin combustible y quede varada además de causar graves daños a la bomba de combustible.

OPERACIÓN DE LOS CONTROLES (Si viene incluido)

TRIPPER

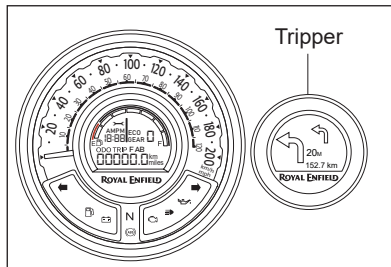

- Tripper se proporciona para tener la navegación giro a giro en la motocicleta con el fin de ayudar a los conductores a tener una conducción libre de problemas, sin necesidad de manipular su teléfono inteligente. Este dispositivo funciona con conectividad Bluetooth con búsqueda de navegación mediante la aplicación RE Mobile con el apoyo de Google Maps.

- El dispositivo es capaz de mostrar la navegación curva a curva en un TFT de color redondo diseñado a medida, con una fuente de flechas de diseño único e intuitivo para facilitar la conducción.
- El fondo de la pantalla se puede cambiar entre el modo diurno y el modo nocturno, que los conductores pueden seleccionar desde la aplicación RE Mobile.
- Escanee el código QR para descargar, instalar, registrarse y saber más sobre el Tripper.



OPERACIÓN DE LOS CONTROLES (Si viene incluido)

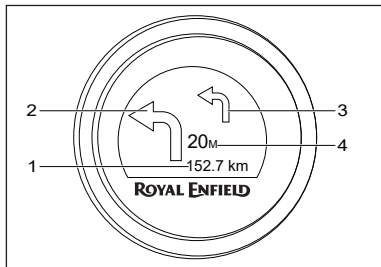

1. Distancia al destino o ETA
2. Dirección primaria o siguiente giro
3. Dirección secundaria o próxima al siguiente giro
4. Distancia hasta el siguiente giro

Características:

- Navegación curva a curva con curva principal, curva secundaria.
- Distancia hasta la siguiente curva, distancia hasta el destino u hora estimada de llegada (ETA).
- Visualización del reloj (en caso de que no haya conectividad, no haya entrada de navegación o después de alcanzar el destino).
- El usuario puede seleccionar el modo diurno y nocturno (solo a través de la aplicación RE Mobile).
- Indicación de batería baja del teléfono móvil.

AVISO LEGAL:

- La pantalla de la unidad Tripper puede tener un aspecto apagado en condiciones de luz solar, lo cual es normal y se debe al impacto de la luz solar directa en la unidad que los clientes deben consultar en otras condiciones de conducción.

OPERACIÓN DE LOS CONTROLES (Si viene incluido)

- Dirección principal o siguiente curva; Indica la siguiente curva que se debe tomar, junto con la distancia.
- Distancia para el siguiente giro: Muestra la distancia para el siguiente giro.
- Dirección secundaria o próxima al siguiente giro: Indica el siguiente giro a tomarse después de la dirección primaria, se mostrará solo cuando el giro primario esté a menos de 100 m, si no hay giros esta región se mostrará vacía.
- Distancia al destino o ETA: Muestra la distancia total al destino o Tiempo de Llegada Estimado (según la selección utilizada en la app RE Mobile).

Distancia hasta la siguiente curva : Muestra la distancia hasta la siguiente curva.

- Compatible con Android y iOS.
- Soporta Android: Versión actual (-2).
- Soporta iOS: Versión actual (-1).
- Control de conectividad solamente mediante app RE Mobile.

OPERACIÓN DE LOS CONTROLES (Si viene incluido)

TRIPPER - MOSTRAR SECUENCIA DE FLUJO

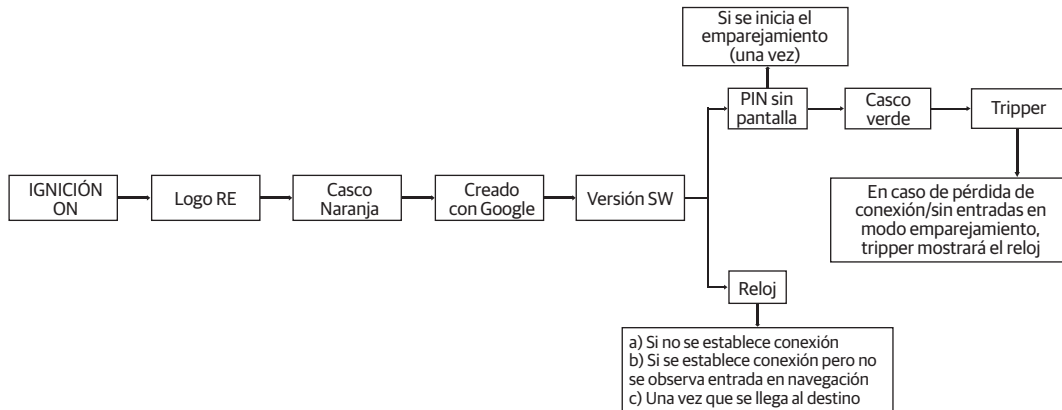

OPERACIÓN DE LOS CONTROLES (Si viene incluido)

NOTA

- Después de cada ciclo de Ignición "ON", tripper estará en modo descubrimiento por 120 segundos.
- En caso de que no se establezca conexión dentro de 120 segundos. La pantalla entrará en modo reloj, para reiniciar la conexión se debe repetir el ciclo de Ignición "OFF-ON".
- Durante el modo de navegación, si no llega ninguna información desde el teléfono inteligente durante 5 segundos, la conexión Bluetooth se interrumpirá para evitar el consumo de energía y se mostrara el reloj.
- El usuario final puede interrumpir la conexión Bluetooth también cerrando la aplicación móvil.
- Para el primer emparejamiento, el usuario debe introducir el pin seguro que se muestra en el Tripper a través de la aplicación RE Mobile para configurar el dispositivo, después de lo cual se producirá el emparejamiento automático si se conecta el mismo dispositivo.
- Cada vez que tripper sea emparejado, la hora del reloj se sincronizará con la del teléfono móvil y después continuará ejecutándose con el reloj interno incluso en caso de desconexión, habrá una diferencia de tiempo entre el mostrado en el tablero instrumental y tripper, el cliente necesita actualizar el reloj del tablero en línea con la hora mostrada en tripper cuando sea requerido presionando el botón del tablero.
- No aplique ni utilice gasolina o líquidos derivados de la gasolina para limpiar o secar el tablero de instrumentos o el Tripper, ya que podría dañarlo de forma permanente.

OPERACIÓN DE LOS CONTROLES (Si viene incluido)

PRECAUCIÓN

- Asegúrese de que el Arranque está en posición ON y que la pantalla está encendida mientras se establece la conexión.
- Asegúrese de que el primer emparejamiento se realiza en un entorno aislado para evitar conexiones cruzadas (una sola vez).
- El modo diurno y nocturno solo puede ser seleccionado por el usuario, no cambiara automáticamente para ser seleccionado durante la conducción nocturna para que el conductor se distraiga.
- La conexión Bluetooth solo puede establecerse a través de la aplicación RE Mobile.
- Asegúrese de que los ajustes de bluetooth y de localización estén siempre en posición ON antes de su uso.
- Desactive los ajustes de optimización de la batería / ajuste de corte de batería baja del teléfono inteligente para que la navegación funcione en modo de batería baja.
- La aplicación RE Mobile solo funciona con las versiones de Android (versión actual (-2)) e iOS (versión actual (-1)), para otras versiones inferiores puede haber un desfase en el rendimiento.
- El bluetooth de Tripper es V4.2. La hora de Tripper puede no coincidir con la hora mostrada en el dispositivo móvil una vez que se pierda la conectividad Bluetooth.
- La app RE Mobile funciona con Bluetooth V4.2 y N+1.0, para versiones inferiores se puede esperar que haya un desempeño un poco menor.
- Compruebe la intensidad de la señal de red en caso de retraso en la navegación.
- Compruebe la velocidad de datos en caso de retraso en la navegación, el rendimiento del sistema de navegación es mejor en la banda 4G en comparación con otras versiones inferiores.
- Calibre con frecuencia los teléfonos móviles para mayor precisión de GPS y precisión de ubicación que necesite.

OPERACIÓN DE LOS CONTROLES

PUERTO CARGADOR

- El puerto de carga se encuentra en la parte interior del panel lateral izquierdo.

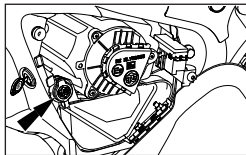

ADVERTENCIA

- Se recomienda no usar en condiciones climáticas lluviosas para evitar daños a teléfonos inteligentes y al cargador. RE no se responsabiliza por daños ocasionados a teléfonos inteligentes.
- No use ningún otro dispositivo que no sea un teléfono móvil. Deberá cargarse un dispositivo móvil por vez.

- Asegure la conexión adecuada del cable USB. La garantía no contempla daños debido a la conexión incorrecta o forzada del cable.
- No deje la tapa del puerto USB parcialmente abierta / cerrada para evitar cortocircuitos cuando no esté en uso.
- No inserte materiales metálicos o conductores dentro del puerto de carga USB, ya que puede ocasionar un cortocircuito.

OPERACIÓN DE LOS CONTROLES

NOTA

- El puerto de carga se incluye únicamente con fines de carga y no permite la transferencia de datos.
- Solo se proporciona el modo de carga continua, no se proporciona la carga rápida compatible con los teléfonos móviles de múltiples marcas y no se puede comparar con el rendimiento de los cargadores de teléfonos inteligentes originales.
- La duración de la carga puede ser mayor y variara para teléfonos móviles de diferentes marcas dependiendo de la capacidad de la batería del teléfono inteligente, el SOC y los circuitos de carga del teléfono inteligente.

PRECAUCIÓN

- El cliente debe asegurarse de que la tapa del puerto USB esté cerrada y bloqueada correctamente cuando no esté en uso, la garantía no será otorgada si la tapa del puerto está dañada y no está sellada correctamente.
- Si se observa un consumo de corriente superior a 2,5 A, el cargador USB se apagará. Por favor, compruebe los valores nominales de corriente de la batería de su teléfono inteligente antes de usarlo.
- El cargador USB funcionará solo cuando el motor esté en marcha.
- Use cables USB de alta calidad aprobados para un funcionamiento apropiado.

INDICACIONES DE ADVERTENCIA Y SISTEMAS DE SEGURIDAD

SISTEMA ANTIBLOQUEO DE FRENOS (ABS)

- El Sistema Antibloqueo de Frenos (ABS) ayudará a evitar que los frenos bloqueen las ruedas durante la aplicación repentina de los frenos a altas velocidades o en superficies de baja fricción. Esto ayudará al conductor a tener una mejor tracción y control sobre la motocicleta y evitara que la motocicleta derrape, lo que puede causar un accidente.
- En caso de que el conductor aplique los frenos de forma repentina y brusca, los sensores del sistema de frenado enviaran una señal al modulador del ABS para que reduzca momentáneamente y de forma continua la presión hidráulica y así evitar que los frenos bloqueen las ruedas mientras se reduce la velocidad del vehículo. Esto ayudará al conductor a controlar la motocicleta.

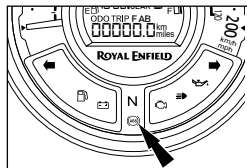

- En el tablero de instrumentos hay un piloto indicador del ABS (como se muestra en la imagen adyacente) para advertir al conductor en caso de cualquier mal funcionamiento del ABS.
- Cuando el interruptor de encendido y apagado del motor están en posición "ON", el indicador del ABS se encenderá y permanecerá "ON" hasta que la motocicleta alcance una velocidad de 5 kmph/3,1 mph y se apague "OFF". Esto indica que el ABS funciona correctamente. Si el indicador luminoso del ABS no se "OFF" y permanece continuamente "ON" a velocidades superiores, se recomienda no conducir la motocicleta con ABS. Solicite que inspeccionen y corrijan el sistema de frenos en el centro de servicio autorizado Royal Enfield más cercano. Si no lo hace, puede sufrir lesiones graves y perder la vida.

INDICACIONES DE ADVERTENCIA Y SISTEMAS DE SEGURIDAD

PRECAUCIÓN (ABS)

- El ABS es una función de seguridad que ayuda a evitar el bloqueo de las ruedas durante la aplicación de los frenos en caso de pánico. No sustituye en absoluto a las buenas prácticas de conducción y al frenado anticipado.
- Conduzca con cuidado y aplique los frenos con precaución, especialmente en las curvas. El ABS no puede estimar los "cambios de peso" y el impulso de la motocicleta al negociar una curva y, por lo tanto, evitar el derrape debido a la pérdida de tracción.
- Anticipe la distancia de frenado necesaria para la velocidad de desplazamiento y aplique los frenos con suficiente antelación para que la motocicleta se detenga de forma segura.
- Asegúrese de que el tablero de instrumentos funcione correctamente, ya que es una parte integral del sistema ABS.

- Aplique ambos frenos simultáneamente para detenerse con mejor tracción y control de la motocicleta.
- El incumplimiento de las indicaciones anteriores puede provocar un accidente con resultado de lesiones graves y pérdida de la vida.



ADVERTENCIA

- Siempre use los neumáticos delanteros y traseros y piñón trasero de Royal Enfield para asegurar la operación correcta de ABS.
- No realice ninguna modificación en el recorrido de la suspensión.
- Utilice únicamente las piezas de repuesto recomendadas en el sistema de frenos que hayan sido aprobadas por Royal Enfield.
- El ABS no reduce la distancia de frenado. En determinadas circunstancias, el ABS puede dar lugar a una mayor distancia de frenado.

INDICACIONES DE ADVERTENCIA Y SISTEMAS DE SEGURIDAD

PRECAUCIÓN (ABS)

- Inspeccione visualmente si hay dientes dañados en los anillos dentados ABS delanteros y traseros.
- Inspeccione si hay daños y abolladuras en la cara de los dientes.
- Los bordes dentados deben ser de aspecto consistente. En caso de encontrar un anillo dentado dañado o doblado, se recomienda acudir al concesionario más cercano para tomar las medidas necesarias.
- Inspeccione los sensores de velocidad de las ruedas delanteras y traseras en busca de suciedad. Si se observa contaminación, se recomienda limpiarla adecuadamente o acudir al concesionario más cercano para que tome las medidas necesarias.

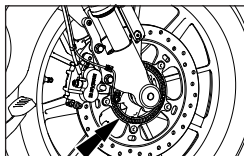

SENSOR DE VUELCO

En caso de que la motocicleta se caiga sobre cualquiera de sus lados con el motor en marcha y las marchas engranadas, el sensor de vuelco desactivará los sistemas de combustible y OFF el motor. Esto es para prevenir cualquier daño a la motocicleta y a su conductor. Para restablecer el sensor de vuelco y reactivar los sistemas de combustible :

- Asegúrese de que la motocicleta está en posición vertical y en su soporte central.
- Asegúrese de que las marchas están en el punto muerto correcto y de que el indicador de punto muerto está encendido en el tablero de instrumentos.
- OFF el interruptor de encendido y apagado, espere unos segundos y vuelva a conectar el interruptor de ON para encender el motor.

INDICACIONES DE ADVERTENCIA Y SISTEMAS DE SEGURIDAD

QUÉ HACER Y QUÉ NO: (ABS)

QUE HACER	LO QUE NO DEBE HACER
<ul style="list-style-type: none">■ Mientras enciende el motor, revisar si el indicador de ABS se ON y se OFF cuando la velocidad del vehículo supera los 5 kmph /3,1 mph.■ Por favor compruebe el nivel de líquido de freno en el depósito de freno delantero y trasero y asegúrese de que no haya filtraciones en los sistemas de freno.■ Aplique ambos frenos simultáneamente para una mayor eficacia.■ En caso de que el indicador de ABS permanezca continuamente ON, lleve la motocicleta al centro de servicio Royal Enfield autorizado más cercano para que inspeccionen el sistema de frenos.	<ul style="list-style-type: none">■ No suelte la palanca / pedal de freno cuando se sientan pulsaciones al accionar fuertemente los frenos en una situación de emergencia. Las pulsaciones solo indican que el ABS está activado.■ No aplique solo el freno delantero o el trasero, ya que puede provocar una frenada ineficaz.

CHEQUEOS PRE Y POSOPERATIVOS

Se debe hacer un chequeo cuidadoso en los siguientes aspectos cada vez antes y sobre todo después de largos períodos de almacenamiento para determinar si hace falta algún mantenimiento adicional.

1. Nivel adecuado de combustible en el tanque para el viaje planeado.
2. comprobación de los siguientes aspectos para determinar si es
3. Asegúrese de que haya tensión adecuada en la cadena y lubricación suficiente.
4. Frenos, embrague, manubrio y acelerador para una respuesta apropiada.
5. Funcionamiento suave y juego libre en las palancas de freno delanteras y traseras.
6. Tensión de la cadena trasera y lubricación suficiente.
7. Funcionamiento de los faros delanteros, traseros, de los frenos y de los intermitentes.
8. El funcionamiento adecuado de todas las luces de advertencia y tablero de instrumentos.

9. El nivel del líquido de frenos está por encima de la marca "MIN" en el cilindro maestro.
10. Asegurar el juego libre y el funcionamiento del embrague.



ADVERTENCIA

Por su bienestar y seguridad personal, todos los puntos mencionados anteriormente deben realizarse periódicamente. No hacer esto podría afectar la operación segura, dañar su motocicleta y podría resultar en un accidente que cause lesiones graves o pérdida de vidas.

PERÍODO DE RODAJE

La motocicleta Royal Enfield como usted lo experimentará es capaz de altas velocidades consistentes. Sin embargo, como con cualquier nueva motocicleta, un "PERÍODO DE RODAJE" es esencial para ayudar a "asentar" apropiadamente las diferentes piezas móviles de su motocicleta y para lograr un desempeño óptimo subsecuentemente.

1. No exceda la carga máxima especificada.
2. Caliente el motor durante unos minutos al ralenti para permitir que el aceite del motor lubrique todas las piezas móviles del motor antes de conducir la motocicleta.
3. Evite el uso del acelerador a fondo y no conduzca con una aceleración constante de forma continuada. Varíe la velocidad en un 10% durante la conducción.
4. Conduzca a una velocidad adecuada y evite aceleraciones y frenadas bruscas.
5. Evite conducir la motocicleta de forma continuada durante más de una hora, se recomienda hacer una breve parada.

NOTA

Durante el período de funcionamiento, no exceda los siguientes límites de velocidad para un rendimiento óptimo del motor.

Engranaje	Velocidad de la motocicleta			
	0 a 500 km (0 a 311 millas)		501 a 2000 km (311 a 1242 millas)	
	kmpH	mph	kmpH	mph
1	35	22	50	31
2	50	31	70	43,4
3	60	37,2	90	56
4	70	43,4	110	68,3
5	80	50	120	75
6	90	56	130	81

ARRANQUE

- Para cambiar a punto muerto, mueva la motocicleta suavemente hacia delante y hacia atrás, mientras cambia de marcha. Asegúrese de que la marcha está en el punto muerto y de que el indicador de punto muerto está encendido en el tablero de instrumentos.
- Gire la llave de contacto a la posición ON y el interruptor de apagado del motor situado en el manillar derecho a la posición run.

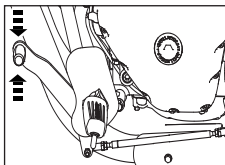

- Cuando tanto el interruptor de encendido como el de apagado del motor se encuentren en la posición "ON"  y después de arrancar el vehículo, el indicador MIL se encenderá durante unos segundos y se "OFF", esto indica que toda la función del sistema de inyección electrónica de combustible (EFI) está funcionando normalmente. En caso de cualquier mal funcionamiento del sistema EFI, el indicador MIL se iluminará de forma continuada

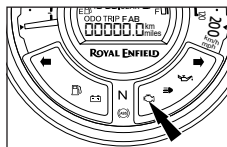
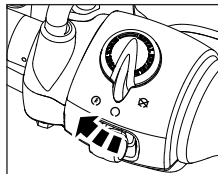

ARRANQUE

PRECAUCIÓN

- En caso de que el indicador de mal funcionamiento no se apague OFF, lleve la motocicleta a un centro de servicio Royal Enfield autorizado para la correspondiente reparación.

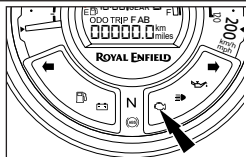

- Compruebe el indicador del nivel de combustible en el tablero de instrumentos para ver si hay suficiente combustible en el tanque. Si la última barra parpadea continuamente, indica que el nivel de combustible en el tanque es bajo. Por favor ponga combustible de inmediato.

- Desconecte el embrague tirando de la palanca de embrague y manténgala presionada.

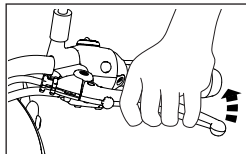

- Presione y mantenga presionado el interruptor de encendido eléctrico hasta que el motor arranque por un máximo de 5 segundos.

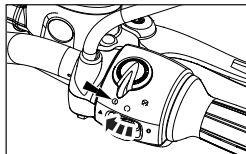

ARRANQUE

NOTA

- En caso de que el motor no arranque en 5 segundos, suelte el interruptor de arranque y espere 5 segundos antes de volver a intentar arrancar el motor.
- En caso de que el vehículo no arranque en múltiples intentos continuos, gire el interruptor de encendido a OFF y a ON y vuelva a arrancar.

PRECAUCIONES

- El vehículo podría iniciar en soporte lateral pero el motor se apagará cuando se ponga un cambio, esta función de corte en soporte lateral se brinda para la seguridad del conductor, asegúrese de que se quite el soporte lateral antes de que el vehículo se mueva/ arranque.

PRECAUCIÓN

- Si el motor no arranca. No mantenga presionado el interruptor de arranque por períodos largos, esto hará que la batería se gaste por debajo del umbral de 10 V. Por favor haga ver su motocicleta en un Centro de Servicio Autorizado Royal Enfield para identificar y corregir el motivo por el que no arranca.
- Nunca acelere nada más arrancar el motor, especialmente en frío. Se debe dejar el motor funcionando en rpm a ralentí durante por lo menos 120 segundos para que el aceite del motor circule y lubrique todas las partes móviles internas y para que se eleve la temperatura del motor. No cumplir con esta información importante causara un daño grave en las partes internas del motor.

ARRANQUE

- Acelere solo después de que las revoluciones al ralentí se hayan estabilizado y sean constantes.



ADVERTENCIA

Extreme las precauciones al conducir la motocicleta. Si no lo hace, puede provocar un accidente que le provoque lesiones a usted o a otros usuarios o transeúntes en la vía pública.

- Asegúrese de que la marcha en el punto muerto y de que el indicador de punto muerto está encendido en el tablero de instrumentos. Para cambiar a punto muerto, mueva la motocicleta suavemente hacia delante y hacia atrás, mientras cambia de marcha.

PRECAUCIÓN

No intente cambiar de marcha sin mover la motocicleta hacia adelante y hacia atrás, ya que dañará el mecanismo de las marchas.

- Presione y mantenga la palanca del embrague.
- Pulse el botón de arranque y manténgalo pulsado hasta que el motor arranque. No suelte el botón antes de que el motor arranque.
- No presione el botón de arranque por más de 5 segundos tras tres arranques consecutivos, espere 15 a 20 segundos para que la batería se recupere.

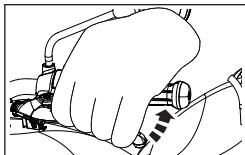

CAMBIOS, CONDUCCIÓN Y DETENCIÓN

La palanca del embrague debe estar completamente presionada antes de intentar un cambio de marcha. No presionar por completo la palanca de embrague causará un arranque difícil o ahogará el motor además de causar daño a las piezas de transmisión.

- Cuando el vehículo esté en neutro, presione la palanca de embrague con la punta del pie para poner 1° cambio.

PATRÓN DE CAMBIO DE MARCHAS

1 -- N -- 2 -- 3 -- 4 -- 5 -- 6

- Se recomienda usar medio embrague cuando se viaje en la ciudad solo (RPM del motor cerca del ralenti) en 1.° cambio. En otras marchas y a mayor velocidad, evite utilizar el medio embrague, ya que reducirá proporcionalmente su vida útil. Durante la aceleración/desaceleración suelte completamente el embrague, haga el cambio y active el embrague gradualmente (no demasiado lento).

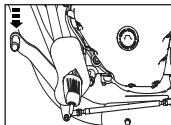

Velocidades de aumento de marcha recomendadas		
Cambio de marchas	Kmph	Mph
1° - 2°	25	16
2° - 3°	35	22
3° - 4°	45	28
4° - 5°	60	38
5° - 6°	75	47

Velocidades recomendadas para bajar un cambio		
Cambio de marchas	Kmph	Mph
6° - 5°	70	44
5° - 4°	55	34
4° - 3°	40	25
3° - 2°	30	19
2° - 1°	20	13

CAMBIOS, CONDUCCIÓN Y DETENCIÓN

PRECAUCIÓN

- Si la palanca de embrague se suelta abruptamente y la apertura de acelerador es insuficiente, la motocicleta tendrá un inicio difícil y hará que el motor se ahogue.
- Si la aceleración es muy alta y se suelta bruscamente la palanca del embrague, la motocicleta se moverá de forma repentina, lo que provocará la pérdida de control y dará lugar a un accidente con resultado de lesiones o pérdida de la vida del conductor o de otros usuarios de la carretera, además de daños en la motocicleta.
- Tenga siempre la máxima precaución al soltar el embrague y conducir la motocicleta.
- Tan pronto como la motocicleta llegue a una velocidad de 25 kmph/16 mph en 1º cambio, cambie a 2º cambio.

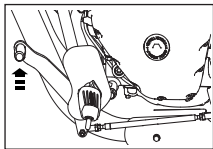

- Presione la palanca de embrague para subir un cambio con la punta del pie a 2º y a los cambios subsecuentes a medida que la velocidad de la motocicleta aumente.

NOTA

Arranque siempre la motocicleta con la marcha en punto muerto.

Cuando la velocidad del motor disminuye o mientras se sube una pendiente o se circula a una velocidad reducida, cambie a la marcha inferior apropiada para evitar que el motor se pare o se esfuerce por avanzar.

- Cambie siempre a una marcha inferior, según corresponda, cuando reduzca la velocidad para detener el vehículo.
- Cambie las marchas a la posición de punto muerto justo antes de detener completamente el vehículo.
- Cierre el acelerador a fondo y suelte la palanca del embrague lentamente, asegurándose de que la motocicleta está en posición de punto muerto y el indicador de punto muerto está encendido.
- Detenga la motocicleta en un lugar seguro, gire ignición a OFF y el interruptor de emergencia a OFF.

APARCAMIENTO

APARCAMIENTO DE LA MOTOCICLETA SOBRE EL SOPORTE CENTRAL

- Aparque la motocicleta parada sobre una superficie firme y llana.
- Mantenga la manija firmemente en una posición derecha.
- Baje el soporte central, de tal manera que las patas descansen sobre el suelo firme.
- Aplique presión sobre la manija de punto de apoyo en el soporte central y tire de motocicleta hacia atrás.
- Bloquee el manubrio y asegúrese de que la palanca esté bloqueada firmemente antes de retirar la llave del borne de arranque.

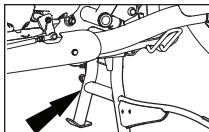

APARCAMIENTO DE LA MOTOCICLETA SOBRE EL SOPORTE LATERAL

- Aparque la motocicleta parada sobre una superficie firme y llana.
- Extienda el soporte lateral. Incline la motocicleta hacia la izquierda, hasta que quede apoyada con firmeza en el suelo.

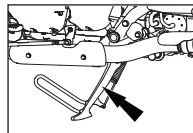

ADVERTENCIA

- Asegúrese de que ambos soportes sean completamente retraídos antes de subirse a la motocicleta.
- Por favor tenga extremo cuidado al aparcar y asegúrese de que sea aparcada en una superficie firme y llana para evitar que la motocicleta caiga y le cause una lesión a usted o a los demás y dañe piezas de la motocicleta.
- El soporte lateral está diseñado solo para el peso de la motocicleta. No se siente en la motocicleta cuando esté apoyada en el soporte lateral. El soporte lateral o el chasis podrían dañarse y la motocicleta podría caer.

JUEGO DE HERRAMIENTAS

El conjunto de herramientas se encuentra en el panel lateral izquierdo de la motocicleta.

S. Nro.	Descripción	Cant.
1	Extractor de fusibles	1
2	Llave Allen de 6 mm	1
3	Llave Allen de 5 mm	1
4	Llave Allen de 4 mm	1
5	Llave de corona combinación 24 x 14	1
6	Destornillador (doble punta)	1
7	Barra de maniobra	1
8	Llave de bujía	1
9	Tubo de extensión	1
10	Adaptador mandril delantero	1
11	Llave de punta abierta de 12 x 16	2

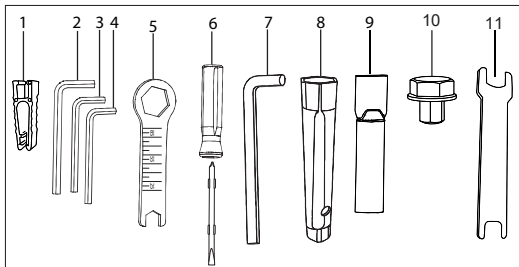

UBICACIÓN DE ALMACENAMIENTO DEL MANUAL DEL PROPIETARIO

- Por favor guarde el manual del propietario en el panel lateral izquierdo.

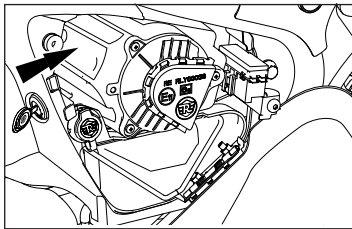

PRECAUCIÓN

- No guarde otros documentos o papeles o artículos sueltos en el panel lateral izquierdo, podría bloquear la entrada de aire del motor y podría provocar problemas de rendimiento al vehículo.

CONSEJOS DE MANTENIMIENTO MENOR

Las siguientes actividades sencillas de mantenimiento ayudarán a mantener en buen estado su motocicleta. Sin embargo, para hacer un mantenimiento completo, recomendamos que se ponga en contacto con un Centro de Servicio Autorizado Royal Enfield.

MANIJAS DE MANO, PIVOTES DE SOPORTE CENTRAL Y LATERAL

- Limpie los puntos pivote y asegúrese de que estén libres de tierra, suciedad, óxido, etc.
- Lubrique los pivotes.

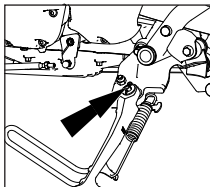

NOTA

Limpie el exceso de lubricante para evitar que se acumule tierra y suciedad.

LIMPIEZA Y AJUSTE DEL TAPÓN

- Rocíe la cadena de transmisión con solvente de limpieza de cadena recomendado mientras al mismo tiempo rota la rueda trasera.
- Asegúrese de que la cadena de transmisión haya sido suficiente y completamente cubierta con el solvente de limpieza. Si es necesario, use un cepillo apto para retirar depósitos duros de la cadena.
- Espere unos minutos y limpie bien la cadena quitando tierra, suciedad, etc.
- Rote lentamente la rueda trasera y al mismo tiempo aplique el lubricante de cadena recomendado en los eslabones.
- Limpie el exceso de lubricantes después de unos minutos con un paño limpio.

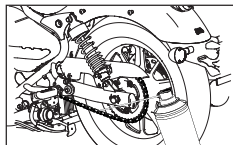
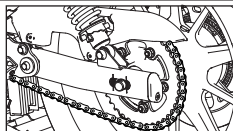

CONSEJOS DE MANTENIMIENTO MENOR

COMPROBACIÓN DE NIVEL DE ACEITE PARA MOTOR

- Asegúrese de que el vehículo esté en posición parada a nivel del suelo.
- Arrancar el vehículo y levántalo suavemente a aproximadamente la mitad Acelerador durante 10 segundos.
- Deje el vehículo en reposo por 15 segundos.
- OFF el motor y espere 10 minutos para que se asiente el aceite.
- El nivel de aceite del motor debería estar cerca de la condición "MAX".
- En caso de que el nivel de aceite no esté en la condición mencionada "MAX" y repita el procedimiento.
- No lo llene por encima de la marca "MAX" ya que podría afectar el funcionamiento del embrague.

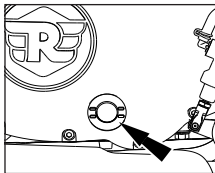

DRENAJE DE ACEITE PARA MOTOR

- Asegúrese de que el vehículo esté en posición parada a nivel del suelo.
- El aceite del motor siempre debe ser drenado cuando el motor se caliente lo suficiente ya que el aceite drena más rápidamente.
- Retire el tornillo de drenaje de aceite del motor y espere 5 minutos hasta que el aceite drene por completo.
- La cantidad aproximada de aceite drenado será 2,1 L a 3,1 L (la cantidad drenada variará dependiendo del kilometraje cubierto).

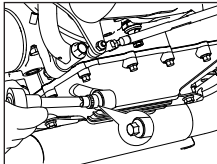

CONSEJOS DE MANTENIMIENTO MENOR

LLENADO DE ACEITE DURANTE MANTENIMIENTO DE ACEITE

- Asegúrese de que el vehículo esté en posición parada a nivel del suelo.
- Limpie el filtro de aceite en el cárter y el nuevo filtro que será montado junto con el nuevo tapón de goma.
- Limpie la junta del agujero de drenaje de aceite en la bandeja y el tornillo de drenaje.
- Se debe usar una nueva junta. Monte el tornillo de drenaje con el Loctite especificado.
- Quite el tapón de llenado de aceite y limpie la rosca de llenado en el cárter y la junta del tapón de llenado.
- Rellene la cantidad especificada con aceite para motor nuevo 3,1 L.
- Se puede usar un nuevo O-ring de tapón de llenado y montar el tapón de llenado de aceite en el cárter.

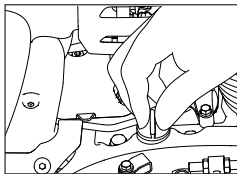

BUJÍA

LIMPIEZA Y AJUSTE DE APERTURA DEL TAPÓN

- Desconecte las tapas de de bujía de las bujías.
- Ubique la llave de bujía, afloje la bujía y retírela de la culata.
- Compruebe la bujía por depósitos de carbón y electrodos por desgaste irregular.
- Limpie cuidadosamente la punta del aislador y los electrodos de la bujía.
- Compruebe y ajuste la abertura de los electrodos entre 0,7 y 0,8 mm.
- Siempre reemplace las bujías según las especificaciones recomendadas.

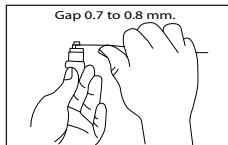

CONSEJOS DE MANTENIMIENTO MENOR

- Aplique una fina capa de "antiengrane" en la bujía y la rosca de la bujía ajustando a mano.
- Ajuste las bujías a un torque de 10 a 15 Nm usando una llave de bujía disponible en el conjunto de herramientas.

COMPROBACIÓN DEL LÍQUIDO DE FRENO

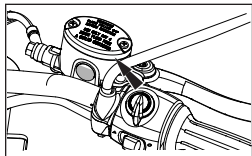

Freno delantero

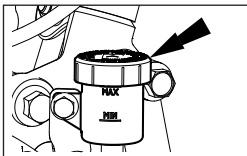

Freno trasero

Coloque su motocicleta en posición vertical sobre una superficie firme y nivelada.

Delantero : Compruebe que el depósito de líquido de freno esté horizontal y que el nivel de líquido esté al centro de la ventana considerada como nivel mínimo.

Trasero : Compruebe que el depósito del líquido De freno esté horizontal y que el nivel de líquido esté entre las marcas de nivel "MAX" y "MIN".

PRECAUCIÓN

- Limpie la tapa de llenado antes de retirarla. Asegúrese de no derramar líquido de frenos sobre cualquier parte de la motocicleta. En caso de derrame, limpie el área inmediatamente con un paño suave (preferentemente húmedo) para evitar daños.
- No mezcle DOT 4 con otros líquidos de freno.

CONSEJOS DE MANTENIMIENTO MENOR

NOTA

- Limpie el tapón de llenado antes de quitarlo. Use solamente líquido de freno DOT 4 del contenedor sellado.
- Utilice solamente el líquido de frenos especificado; de lo contrario, las juntas de goma pueden deteriorarse y provocar pérdidas.
- Vuelva a llenar con el mismo tipo de líquido de frenos. Agregar un líquido de frenos que no sea DOT 4 puede resultar en una reacción química peligrosa.
- Asegúrese de que no entra agua ni polvo al depósito del líquido de frenos cuando lo rellene. El agua disminuye considerablemente el punto de ebullición del fluido y puede provocar un bloqueo de vapor, y la suciedad puede obstruir las válvulas de la unidad hidráulica del ABS.



ADVERTENCIA

- Un nivel de líquido de frenos insuficiente hará que el sistema de frenos falle.
- Un líquido de frenos viejo reduce el efecto de frenado.
- Asegúrese de cambiar el líquido de frenos delantero y trasero de acuerdo con el programa de mantenimiento periódico.
- Mantenga el líquido de frenos fuera del alcance de los niños.
- No permita que el líquido de frenos entre en contacto con la piel, los ojos o la ropa.
- Limpie la tapa de llenado antes de retirarla. Asegúrese de que el líquido de frenos no se derrame sobre ninguna parte de la motocicleta; en caso de derrame, limpie la zona inmediatamente con un paño suave para evitar daños.

CONSEJOS DE MANTENIMIENTO MENOR

INSPECCIÓN DE NEUMÁTICOS Y RUEDAS

- Inspeccione los neumáticos periódicamente para ver si la banda está gastada, hay cortes o rajaduras.

Profundidad mínima de la banda de rodadura :

Neumático delantero: 1 mm

Neumático trasero: 2 mm

- Revise y retire las piedras, astillas, clavos u otras partículas incrustadas en las bandas de rodadura de los neumáticos.
- Inspeccione periódicamente la montura de la rueda de aleación.
- Verifique el correcto asentamiento del reborde del neumático en la llanta cada vez que se vuelva a montar el neumático.
- Use solo neumáticos recomendados, inflados a la presión de aire correcta.

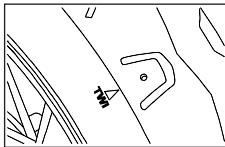

Presión de los neumáticos	Delantera	Trasera
Solo	41 psi/2,88 kg/cm ²	36 psi/2,53 kg/cm ²
Con acompañante	41 psi/2,88 kg/cm ²	41 psi/2,88 kg/cm ²



ADVERTENCIA

- Se recomienda utilizar la motocicleta con la presión correcta del neumático, ya que si los neumáticos están poco inflados pueden causar que se sobrecalienten y resultar en daños en los neumáticos y lesiones al conductor.
- Se recomienda utilizar la especificación de neumáticos recomendada por Royal Enfield. En caso de sustitución por neumáticos nuevos, se recomienda utilizar la misma especificación del neumático recomendada por Royal Enfield ya que el incumplimiento de la misma puede provocar daños en el neumático y causar lesiones al conductor.

CONSEJOS DE MANTENIMIENTO MENOR

PASTILLAS DE FRENO

- El desgaste de las pastillas de freno delanteras y traseras debe comprobarse en los plazos especificados en la tabla de mantenimiento periódico.

Delantera/trasera: Las pastillas deben ser reemplazadas si una pastilla está gastada hasta la indicación.

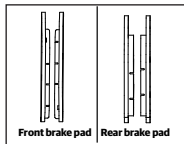
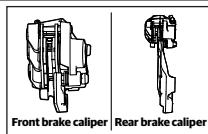

NOTA

- Las Motocicletas Royal Enfield que vienen con frenos a disco tienen sistemas de frenado óptimos y están construidas para ofrecer un rendimiento de frenado superior y más seguro bajo todas las condiciones.
- Los sistemas de freno a disco pueden producir ruido leve bajo ciertas condiciones de andar. Esto es absolutamente normal y característico de las pastillas de freno a disco en toda la industria de las motocicletas. Esto no afectará de ninguna

manera el desempeño de la motocicleta o el sistema de frenado.

- En Royal Enfield, contamos con protocolos de prueba y desarrollo robustos y rigurosos y cumplimos con las normas de validación globales en lo que respecta a calidad y durabilidad. Estamos comprometidos a darles a nuestros clientes la mejor experiencia de propiedad posible con nuestras motocicletas.

PROCEDIMIENTO PARA EL RODAJE DEL FRENO

- Para que haya un desgaste óptimo y para evitar ruidos anormales en el freno, se deben rodar las pastillas y discos de freno nuevos. Déjelo andar 200 millas o 300 kilómetros, idealmente en un andar urbano y no en autopistas, para que las pastillas rueden. Durante este proceso, los frenos deben usarse con frecuencia. Aplique los frenos levemente durante las primeras paradas e incremente gradualmente la fuerza de frenado durante todo el proceso de rodaje. Deje enfriar los frenos entre aplicaciones de frenado.

NOTA

- El procedimiento de rodaje no debe prevalecer al uso apropiado de los frenos en condiciones de calle.

CONSEJOS DE MANTENIMIENTO MENOR

REMOCIÓN DE LA RUEDA DELANTERA

- Asegúrese de que la motocicleta esté parada en una superficie firme y llana.
- Ubica el elevador de tijera debajo del motor y levante la motocicleta de tal forma que la rueda delantera esté a un mínimo de 15 cm sobre el suelo.
- Afloje y quite los tornillos de la horquilla de la montura de horquilla delantera LHS (lateral izquierdo) usando una llave Allen de 6 mm disponible en el conjunto de herramientas.
- Afloje y quite el tornillo para mandril de la montura LHS usando el adaptador mandril delantero, la llave de corona y el tubo de extensión disponibles en el conjunto de herramientas.
- Tire con cuidado el mandril de LHS a mano una vez que sea destornillado por completo.

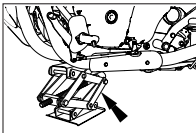

- Baje con cuidado la rueda para que salga de las horquillas.
- Retire los espaciadores de la rueda delantera en LHS y RHS.

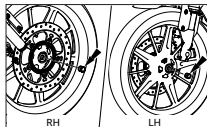

PRECAUCIÓN

Tenga cuidado para asegurar los espaciadores de rueda y sensor de velocidad al retirar el mandril de las horquillas.

PRECAUCIÓN

No presione la palanca de freno cuando se quite la rueda delantera ya que esto provocará que las pastillas de freno alejen demasiado de la pinza de freno.

- Coloque una pieza de madera de 4 mm de grosos o una hoja de cartón entre las pastillas de freno para evitar la activación de las pastillas en caso de activación accidental de la palanca de freno delantero.
- Tenga cuidado de no dañar el disco de freno delantero o el ardentado ya que afectará el sistema de frenado y ABS.

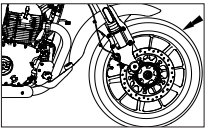

CONSEJOS DE MANTENIMIENTO MENOR

MONTAJE DE LA RUEDA DELANTERA

- Quite la pieza de madera/hoja de cartón colocada entre las pastillas de freno.
- Ubica el espaciador en la rueda en los lados LH (izquierdo) y RH (derecho).
- Inserte la rueda con los espaciadores entre las puntas de la horquilla. Asegúrese de que el disco de freno esté ubicado entre las pastillas de freno.
- Apoye la rueda en una altura en que el mandril pueda ajustarse por las horquillas y rueda. Inserte el mandril desde el lado izquierdo y presione hasta que las roscas se entren en contacto con la horquilla del lado derecho y luego atornille el mandril hasta que se asiente completamente.

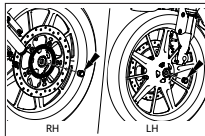
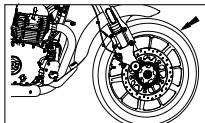

- Ajuste el tornillo del mandril firmemente en el lado izquierdo a un torque de 65 Nm.
- Ajuste el perno de la horquilla firmemente en el lado izquierdo a un torque de 23 Nm.
- Rote la rueda para comprobar que rote bien.
- Presione la palanca del freno y compruebe la eficacia del freno delantero.



PRECAUCIÓN

- Tenga gran cuidado al volver a montar la rueda delantera en la motocicleta.
- Asegúrese de que la rueda esté colocada correctamente antes de intentar andar en la motocicleta.
- No hacer esto podría resultar en que la motocicleta no ande correctamente, podría provocar un accidente que le cause una lesión a usted u a otros usuarios de la vía pública y podría causar pérdida de vidas.

CONSEJOS DE MANTENIMIENTO MENOR

REMOCIÓN DE LA RUEDA TRASERA

- Asegúrese de que la motocicleta esté parada en una superficie firme y llana.
- Aplique el soporte central.
- Retire los tornillos de montaje del silenciador LH (mano izquierda).

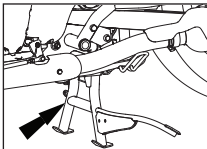

PRECAUCIÓN

- NO haga ninguna operación sobre los tubos de escape y silenciadores justo después de OFF la motocicleta. Pueden estar extremadamente calientes y provocarán graves lesiones. Siempre espere a que el silenciador haya enfriado por completo.

- Afloje y retire el perno de brida de cabeza hexagonal del soporte de montaje del silenciador del extremo trasero.
- Afloje y retire el perno de brida de cabeza hexagonal del soporte de montaje del silenciador del extremo delantero.
- Observe y marque los índices de alineación en el regulador de cadena en el lado izquierdo y derecho del brazo basculante.
- Afloje las tuercas de bloqueo y ajuste completamente las tuercas en el lado izquierdo y derecho del regulador de cadena.
- Sostenga el mandril de la rueda firmemente en el lado izquierdo y afloje la tuerca en el lado derecho.

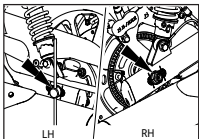
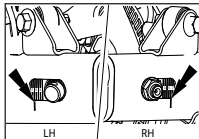
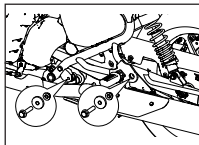

CONSEJOS DE MANTENIMIENTO MENOR

- Quite la tuerca y junta del mandril de la rueda.
- Presione por completo la rueda trasera en el brazo basculante.
- Apoye la rueda trasera desde abajo y tire el mandril del lado izquierdo del brazo basculante.
- Suelte cuidadosamente la manguera de freno y retire la pinza del brazo basculante en el lado derecho.

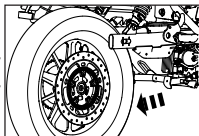
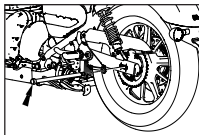
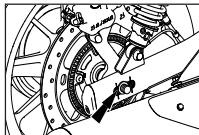

PRECAUCIÓN

Asegúrese de que la manguera de freno no se dañe o se retuerza al retirar.

Soporte el montaje de las pinzas apropiadamente y lejos del brazo basculante.

- Libere la cadena del piñón y asegúrese de que no se trabe o se dañe al retirar la rueda trasera.
- Retire el apoyo de abajo de la rueda y deslice con cuidado la rueda trasera desde el brazo basculante con el piñón trasero, disco de freno y espaciadores.

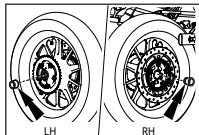

PRECAUCIÓN

No presione el pedal de freno trasero cuando la rueda trasera esté siendo retirada ya que esto hará que las pastillas de freno se desenganchen de la pinza de freno.

- Coloque una pieza de madera de 4 mm o una hoja de cartón entre las pastillas de freno para evitar que se activen si se presiona accidentalmente el pedal del freno trasero.

CONSEJOS DE MANTENIMIENTO MENOR

PRECAUCIÓN

Por ninguna razón tire del pedal de freno trasero para levantar o elevar la motocicleta.

VOLVER A MONTAR LA RUEDA TRASERA

- Asegúrese de que el espaciador esté ubicado en el lado del disco de freno, el borde del espaciador debería ser insertado mediante el sello del rodamiento.
- Asegúrese de que el espaciador esté ubicado en el lado del piñón en la maza de rueda.
- Asegúrese de que el regulador de cadena esté ubicado apropiadamente dentro de los lados izquierdo y derecho del brazo basculante.
- Ubique el montaje de las pinzas en la lengüeta en el lado derecho del basculante.

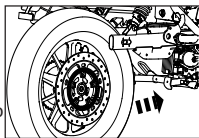
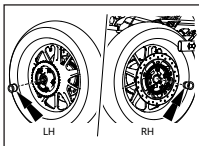

- Ubique la rueda trasera con el piñón en el lado izquierdo asegurando el freno de disco entre las pastillas de freno en el lado derecho.
- Levante la rueda trasera y asegúrese de que las ranuras en los agujeros de soporte de las pinzas de freno del basculante en los reguladores de cadena y el agujero del centro en la maza estén alineados.
- Apoye la rueda trasera e inserte el eje de la rueda en el lado izquierdo del basculante y en la maza de rueda.
- Toque suavemente el eje en la ranura de la maza de rueda hasta que la rosca sea completamente visible en el lado derecho.

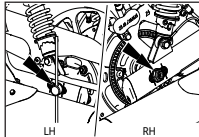
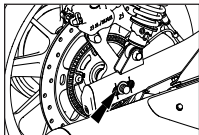
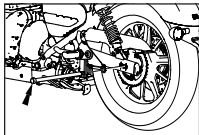

CONSEJOS DE MANTENIMIENTO MENOR

- Monte la cadena de transmisión en el piñón y asegúrese de que esté correctamente asentado.
- Compruebe la rotación libre y suave de la rueda trasera.
- Monte la arandela y la tuerca hexagonal en el eje en el lado derecho.

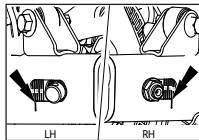

- Sostenga el mandril firmemente en el lado izquierdo y ajuste la tuerca hexagonal en el lado derecho a un torque de 70 Nm.
- Ubique el montaje de la pinza en el brazo oscilante del lado derecho.
- Compruebe el freno trasero para la operación correcta.

NOTA

No ajuste por completo la tuerca hexagonal.

- Ajuste las tuercas de ajuste de cadena a la izquierda y derecha de modo que las marcas de índice estén alineadas correctamente en ambos lados del brazo oscilante.
- Compruebe y asegure una correcta tensión de cadena y alineación de rueda.

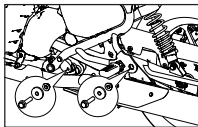

PRECAUCIÓN

Por favor tenga gran cuidado al volver a montar la rueda trasera en la motocicleta.

Asegúrese de que la rueda esté colocada correctamente antes de intentar andar en la motocicleta.

No hacer esto podría resultar en que la motocicleta no ande correctamente, podría provocar un accidente que le cause una lesión a usted u a otros usuarios de la vía pública y podría causar pérdida de vidas.

CONSEJOS DE MANTENIMIENTO MENOR

INSPECCIÓN/AJUSTE DE HOLGURA DEL CABLE DEL EMBRAGUE

- La holgura del cable del embrague tiene un importante papel en la vida útil del embrague y se recomienda que se ajuste cuando sea requerido para una buena vida útil del embrague.

ESPECIFICACIÓN DE HOLGURA DE PALANCA DE EMBRAGUE

- La holgura debe medirse en el extremo con punta de bola de la palanca de embrague y debería ser de 9-12 mm cuando el manillar esté en posición LH (Ver imagen **A**). Derecho debería comprobarse en 10-20 mm (Ver imagen **B**).
- Para el ajuste siga el siguiente procedimiento.

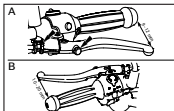
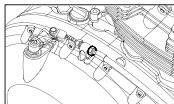

NOTA

La palanca de embrague debe ser accionada 3 veces antes de tomar cualquier medición.

AJUSTE MENOR - PALANCA DE CABLE DEL EMBRAGUE EXTREMO

- Los pequeños ajustes a la holgura se pueden hacer en el extremo de la palanca del cable de embrague.
- Afloje la tuerca exterior del cable.
- Gire la tuerca en sentido horario para reducir la holgura o antihorario para aumentarla.
- Ajuste con firmeza la tuerca después de hacer el ajuste.
- Después de ajustar, compruebe la holgura y confirme la especificación.

AJUSTE MAYOR - EXTREMO DE CUBIERTA DEL CABLE DE EMBRAGUE

- Los ajustes mayores a la holgura pueden hacerse en el extremo de la cubierta del cable del embrague.
- Afloje la tuerca exterior del cable.
- Gire la tuerca en sentido horario para reducir la holgura o antihorario para aumentarla.
- Ajuste con firmeza dos tuercas usando la llave de 12 mm disponible en el conjunto de herramientas. Después de hacer el ajuste.
- Después de hacer el ajuste, compruebe la holgura y confirme para la especificación.

CONSEJOS DE MANTENIMIENTO MENOR

PRECAUCIÓN

- Si no está cómodo ajustando la holgura según el procedimiento, por favor visite un centro de mantenimiento cercano.
- Si no se logra la holgura deseada o si se sospecha que el embrague se desliza, mantenga una holgura positiva y vaya al centro de mantenimiento más cercano.
- La tuerca de ajuste debe descansar apropiadamente en la región con rosca. Sin colgar (imagen de ref.)
- La holgura del embrague debe comprobarse y ajustarse solo cuando el motor está frío.
- Durante la comprobación de holgura del embrague, compruebe el cable del embrague por anomalías en su condición.
- Si se sospecha que hay anomalías, diríjase al centro de mantenimiento más cercano.

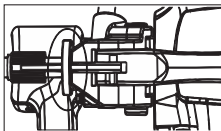

TENSIÓN DE CADENA DE TRANSMISIÓN (holgura de 20-30 mm)

- Aparque la motocicleta derecha en una superficie firme y llana.
- Asegúrese de que la motocicleta esté en posición neutral.
- Mida la holgura de la cadena de transmisión como se muestra. La holgura de la cadena de transmisión es de 20 a 30 mm.
- Si la holgura de la cadena es incorrecta, ajústela de la siguiente manera:
 - a. Afloje la tuerca del eje en el eje de la rueda trasera.
 - b. Ajuste los reguladores de cadena LH (lado izquierdo) y RH (lado derecho) en el brazo basculante usando una llave Allen de 6 mm disponible en el conjunto de herramientas.
 - c. Para reducir la holgura, ajuste el tornillo regulador de manera pareja.

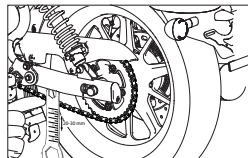

CONSEJOS DE MANTENIMIENTO MENOR

- d. Para aumentar la holgura, suelte el tornillo regulador de manera pareja y presione la rueda trasera hacia delante.
- e. Compruebe que la cadena tenga una tensión correcta.
- f. Asegúrese de que las marcas de índice en el regulador y brazo basculante estén iguales en ambos lados del basculante.
- g. Sostenga el eje firmemente en el lado izquierdo y ajuste la tuerca hexagonal trasera a un torque de 100 Nm.
- h. Ajuste los reguladores de cadena de lado izquierdo y lado derecho en el basculante usando la llave Allen de 6 mm disponible en el conjunto de herramientas.

ADVERTENCIA

Si lo flojo de la cadena es mayor de 30 mm habrá un deslizamiento de la cadena y podría causar mayores índices de desgaste a la cadena y pistones. Asegúrese de que ambas ruedas estén correctamente alineadas, después de ajustar la cadena y antes de apretar la tuerca del eje de la rueda trasera.

BATERÍA Y MANTENIMIENTO

- La motocicleta viene provista de una batería VRLA de 12 V - 12 Ah.
- La batería se debe revisar periódicamente para comprobar su limpieza y la ausencia de corrosión en los bornes.

NOTA

Un mal contacto o ajuste suelto de las terminales de la batería pueden provocar un fallo de ECU.

DESMONTAJE

- Ponga el motor en "OFF" y retire la llave de encendido.
- La batería se encuentra dentro del panel lateral derecho.

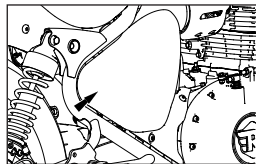

CONSEJOS DE MANTENIMIENTO MENOR

- Afloje y retire los tornillos de cabeza botón 2 números del panel depósito RHS usando la llave Allen de 5 mm disponible en el conjunto de herramientas.

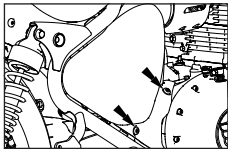

- Retire el panel depósito del panel derecho.

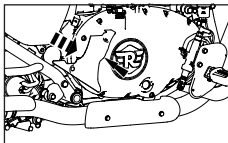

- Tire el panel lateral hacia afuera para abrirlo.

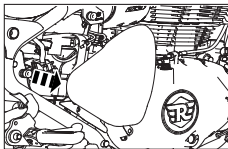

- Retire la correa (cinta) de la batería y suelte el bloqueo de correa de la ranura de bloqueo de correa.

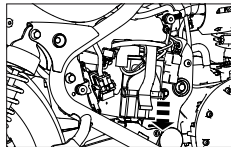

- Desconecte el acoplador negativo negro (- ve).

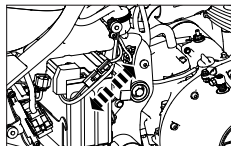

- Desconecte el perno de terminal de batería negativo negro (- ve) usando la llave de 10 mm.

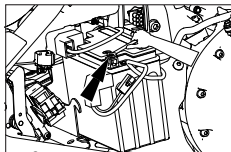

CONSEJOS DE MANTENIMIENTO MENOR

- Deslice ligeramente la batería hacia fuera para quitar el perno de terminal (+ve).

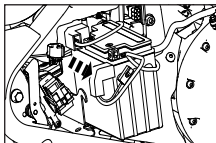

- Desconecte el perno de batería positivo rojo (+ve) usando la llave de 10 mm.

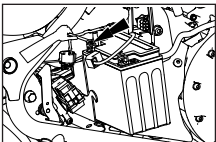

- Quite la batería de la bandeja.

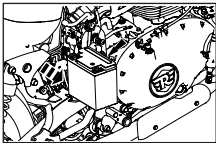

ADVERTENCIA

Siempre desconecte primero el cable de batería negativo negro (-ve) y después el cable positivo rojo (+ve) al retirar conexiones de batería.

NOTA

Para comprobar el voltaje de la batería contacte a un Centro de Servicio Autorizado Royal Enfield o a un centro de servicio de batería.

MONTAJE

- Monte la batería en la bandeja.
- Conecte el perno de terminal de la batería positivo rojo (+ve).

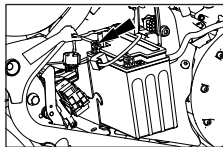
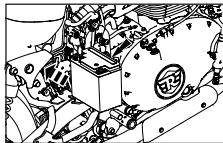

CONSEJOS DE MANTENIMIENTO MENOR

- Conecte el perno de terminal de la batería negativo negro (-ve).

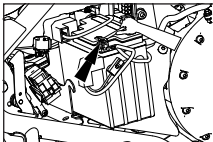

- Tire la correa (cinta) de la batería hacia abajo para ajustar la correa en la ranura de ajuste de la batería.

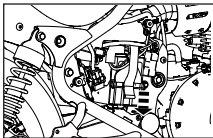

- Conecte el acoplador negativo negro (-ve).
- Ubique el panel lateral en el chasis.
- Ubique el panel de depósito en el panel derecho.

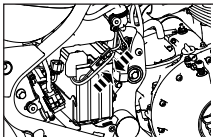

- Ajuste los tornillos de cabeza botón 2 números en el panel de depósito RHS (lado derecho).

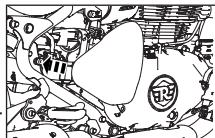

PRECAUCIÓN

Conecte el terminal positivo rojo (+ve) solo después de conectar el terminal negativo negro (-ve).

NOTA

Limpie los bornes de los cables para evitar la corrosión y manténgalos recubiertos de vaselina.



PRECAUCIÓN

Mantenga los cables de terminal positivo rojo (+ve) y terminal negativo (-ve) firmemente conectados a sus respectivas terminales de batería. Si no lo hace, puede dañar el sistema eléctrico de la motocicleta.

CONSEJOS DE MANTENIMIENTO MENOR

COMO CAMBIAR COMPONENTES ELÉCTRICOS

DESMONTAJE DEL FARO DELANTERO

- Afloje y retire con cuidado los tornillos de montaje del faro delantero de ambos lados de la cubierta usando el destornillador disponible en el conjunto de herramientas.
- Extraiga suavemente el borde del faro delantero con el ensamble del reflector.
- Retire la tapa de goma de protección que se encuentra encima de la bombilla.
- Desajuste y retire los 2 tornillos del armazón del faro de la cubierta usando el destornillador disponible en el

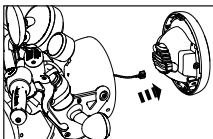
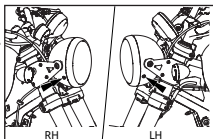

conjunto de herramientas.

- Libere con cuidado las 4 pinzas que sostienen el faro del armazón.
- Retire el armazón del faro.

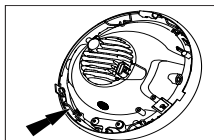
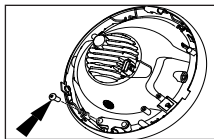

NOTA

- El faro delantero tiene un sistema de iluminación LED. En caso de fallo, debe reemplazarse el montaje LED del faro delantero.
- Contacte a un Centro de Servicio o Vendedor Autorizado Royal Enfield para reemplazarlo.

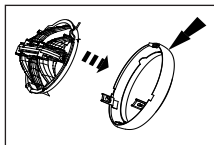

CONSEJOS DE MANTENIMIENTO MENOR

MONTAJE DEL FARO DELANTERO

- Monte el armazón al faro delantero.
- Trabe las 4 pinzas que sostienen el faro al armazón.
- Ajuste y reequipe los 2 tornillos de montaje del faro delantero a la cubierta.

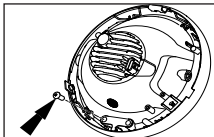
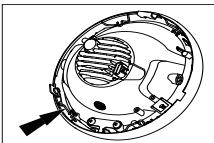
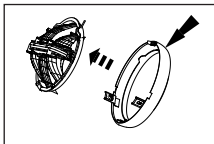

- Conecte el acoplador del faro delantero.

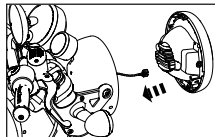

- Reequipe el armazón junto con el montaje del reflector.



- Ajuste y reequipe los tornillos de montaje del faro delantero en ambos lados de la cubierta usando el destornillador.

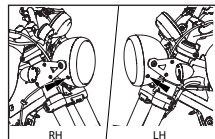

CONSEJOS DE MANTENIMIENTO MENOR

AJUSTE DEL FARO DELANTERO

- El foco del faro trasero puede ajustarse en dirección vertical usando el tornillo de ajuste girándolo en dirección horario o antihoraria.
- El tornillo de ajuste se usa para aumentar o disminuir la altura del haz de luz en dirección vertical solamente. Esto podría ser requerido para aumentar la visibilidad y ayudar a evitar encandilar a los demás conductores/vehículos que pasen cerca.

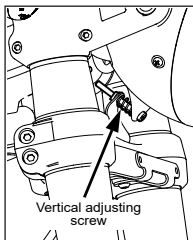

FARO TRASERO E ILUMINADOR DE MATRÍCULA

- La luz trasera (A) y el iluminador de matrícula (B) tienen un sistema de iluminación LED. En caso de falla, se debe reemplazar todo el montaje de la luz trasera (A) e iluminador de matrícula (B).
- Contacte a un Centro de Servicio o Vendedor Autorizado Royal Enfield para reemplazarlo.

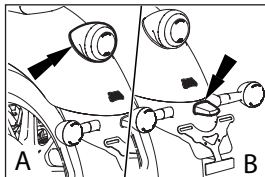

CONSEJOS DE MANTENIMIENTO MENOR

BOMBILLA DE INDICADOR DESMONTAJE

- Afloje y retire el tornillo del montaje del indicador usando el destornillador phillips.

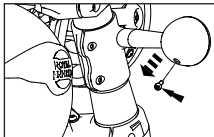

- Quite la cubierta de la lente y la arandela del montaje del indicador.

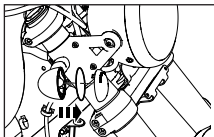

- Presione con cuidado y gire en sentido antihorario para quitar la bombilla del portalámparas.

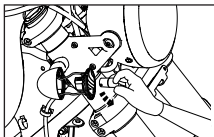

BOMBILLA DE INDICADOR MONTAJE

- Presione con cuidado y gire en sentido horario para fijar la bombilla en el portalámparas.

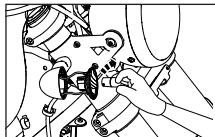

- Ubique la cubierta de lente y la arandela en el montaje del indicador.

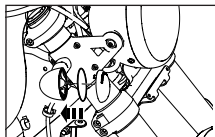

- Ajuste el tornillo en el montaje del indicador.

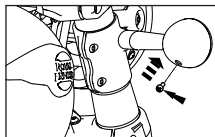

CONSEJOS DE MANTENIMIENTO MENOR

FUSIBLE Y PORTAFUSIBLES

- El portafusibles se encuentra dentro del panel lateral izquierdo.
- Inserte la llave de encendido y gírela en sentido antihorario.
- Tire el panel lateral hacia afuera para abrirlo.

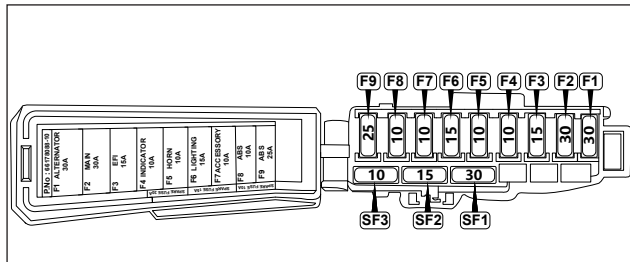
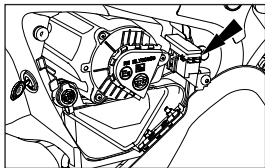

CONSEJOS DE MANTENIMIENTO MENOR

LISTA DE USO DE LOS FUSIBLES DE CUCHILLA

Número de Identificación de Fusible	Color	Categoría	Observaciones
F1	VER	30 A	Alternador
F2	VER	30 A	Fusible principal
F3	AZU	15 A	EFI
F4	ROJ	10 A	Indicador
F5	ROJ	10 A	Fusible de la bocina
F6	AZU	15 A	Sistema de iluminación
F7	ROJ	10 A	Accesorio
F8	ROJ	10 A	Fusible-1 de ABS
F9	BLA	25 A	Fusible-2 de ABS
Lista de fusibles de re puesto			
SF1	VER	30 A	Fusibles de repuesto
SF2	AZU	15 A	
SF3	ROJ	10 A	



ADVERTENCIA

Revise minuciosamente el sistema eléctrico de su motocicleta y haga que se corrijan las averías inmediatamente después de que se produzca un fallo en los fusibles. Si no lo hace, los fusibles pueden fallar repetidamente.

El uso de fusibles que no sean los especificados o el uso de cualquier otro material conductor o fusibles de baja calidad dañará todo el sistema eléctrico.

Por favor asegúrese de reemplazar un fusible de repuesto lo antes posible.

Cualquier intento de hacer puente con un fusible defectuoso eleva el riesgo de cortocircuito e incendio. Siempre reemplace un fusil defectuoso con un nuevo fusil del mismo valor.

NOTA

Asegúrese de que el interruptor de ignición esté en OFF al reemplazar las bombillas, fusibles y piezas eléctricas.

CONSEJOS DE MANTENIMIENTO MENOR

FILTRO DE AIRE

- El filtro de aire se encuentra dentro del panel lateral izquierdo.
- Retire los tornillos de la tapa de filtro de aire usando el destornillador disponible en el conjunto de herramientas.
- Retire la tapa de la caja de filtro de aire.
- Retire el elemento de filtro y compruebe si tiene suciedad. Limpie el elemento de filtro cuidadosamente.
- Compruebe si hay polvo y partículas de aceite dentro de la caja de filtro y limpie cuidadosamente.

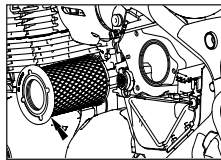
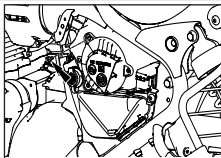

NOTA

No se recomienda usar aire comprimido de alta presión para limpiar el elemento de filtro de aire. La instalación del elemento de filtro de aire es el orden inverso que se hace al retirarlo.

PRECAUCIONES PARA VIAJES LARGOS

CHEQUEOS PARA HACER ANTES DE COMENZAR UN VIAJE LARGO

- Haga un mantenimiento a la motocicleta en un Centro de Servicio/Vendedor Autorizado Royal Enfield.
- Siempre asegúrese de que haya una cantidad suficiente de combustible en el tanque de combustible para el viaje planeado.
- Verifique y corrija, si es necesario, la presión de los neumáticos.

COMPRUEBE TODOS ESTOS ASPECTOS ANTES DE UN VIAJE LARGO

- Tornillos flojos.
- Estado de los neumáticos.
- Nivel de aceite en el motor.
- Funcionamiento de luces y bocina.
- Tensión adecuada de la cadena de transmisión.
- Holgura del cable del embrague.

ELEMENTOS QUE DEBE LLEVAR

- Juego de herramientas.
- Luz indicadora y fusible.
- Cable de acelerador y embrague.
- Bujía, tapa de bujía y manguera de combustible.

AJUSTES DE SUSPENSIÓN TRASERA

- Apoye la motocicleta en el soporte central.
- Asegúrese de que la presión de los neumáticos está en la especificación recomendada.
- Asegúrese de que el regulador esté libre de suciedad y tierra antes de ajustar, si tienen tierra o suciedad, por favor límpielo antes de ajustar.
- El ajustador es un ajustador de 5 pasos y se mantiene en la primera posición de la muesca.
- Ajuste la precarga de la suspensión rotando el regulador en sentido horario usando la llave Allen para aumentar la precarga.
- Ajuste la precarga de la suspensión rotando en sentido antihorario usando la llave Allen para disminuir la precarga (para que esté en posición de primer intervalo).
- Realice los mismos ajustes en ambos lados, un ajuste desigual puede provocar molestias al conductor.

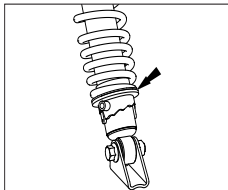

NOTA

- Para ajustar la suspensión se requiere una llave Allen. Se recomienda usar la llave Allen que se proporciona en el conjunto de herramientas de su vehículo. El tubo de extensión se utiliza para hacer palanca.
- El mejor ajuste de la precarga del muelle se consigue cuando se ajusta para el peso del conductor y el de cualquier equipaje y un pasajero.
- Recomendamos aumentar la precarga y mantenerla en la muesca final para carga completa (estado GVW), asegurando así un compromiso ideal entre manejo y estabilidad.
- No use herramientas adicionales que no sean la llave Allen de 5 mm.

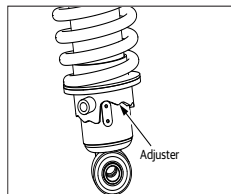

AJUSTES DE SUSPENSIÓN TRASERA

Estado	Carga de referencia máxima	Muesca de colocación de la suspensión	Presión de los neumáticos (psi)	
			Delantera	Trasera
Sin carga / Carga única / Solo conductor.	Conductor hasta 90 kg	1°	41	36
Cargado / Dos personas / Conductor + acompañante / Conductor + acompañante + accesorios	Hasta un máximo de 180 kg de carga útil (incluyendo el peso del conductor, del acompañante y de los accesorios)	5°	41	41

*Asegúrese de que la precarga se fije por igual en la suspensión trasera derecha e izquierda.

PROCEDIMIENTO DE LAVADO

PRECAUCIONES

- Retire la llave de contacto y selle la ranura de la llave de contacto con cinta adhesiva.
- Por favor retire el conjunto de herramientas y otros documentos relevantes si están dentro del panel lateral izquierdo antes de proceder a lavar la motocicleta.
- Cubra el tubo de escape del silenciador, la bocina y los interruptores de control con bolsas de plástico adecuadas y átelas firmemente para evitar la entrada de agua.
- Limpie la motocicleta solo con el motor en frío.
- No retire el panel lateral durante la limpieza para evitar la entrada de agua.
- Cepille la zona del motor con un disolvente no corrosivo recomendado para eliminar la suciedad o la grasa.
- Utilice un chorro de agua a baja presión para limpiar.
- Nunca rocíe agua con gran potencia sobre el faro delantero, velocímetro, tripper, luces intermitentes, mazas de rueda delantera y trasera, cables y conexiones eléctricas, cables de control, bujías, batería, ABS, ECU, EMS, ECU, espejos laterales, barra de dirección, etc.
- No utilice limpiadores de alta presión o de chorro de vapor cerca de la junta del cojinete del cabezal o del cojinete del vástago de la dirección, de la junta del cojinete de la rueda, de las pinzas de freno, de las tomas de aire y de las salidas de escape.
- No aplique ningún disolvente corrosivo sobre las superficies pintadas o las piezas de goma.

PROCEDIMIENTO DE LAVADO

- Utilice agua tibia y un detergente suave en los componentes pintados para eliminar la suciedad, etc.
- Limpie la motocicleta a fondo con agua corriente para eliminar el detergente.
- No rocíe nunca el agua directamente hacia la parte inferior del tablero de instrumentos para evitar la entrada de agua a través de los orificios de ventilación.
- Si es posible, utilice aire comprimido y sople las partículas de agua de las zonas oscuras de la motocicleta, las conexiones eléctricas, etc.
- Si la motocicleta ha sido conducida en condiciones de salinidad (por ejemplo, durante el invierno en lugares donde se utiliza sal para la carretera) o cerca de zonas costeras, se recomienda lavar la motocicleta con agua fría después de la conducción para evitar la corrosión o la acumulación de óxido. No utilice agua caliente para el lavado, ya que puede dañar la motocicleta debido a la reacción química con la sal. Después del proceso de lavado, una vez que la motocicleta esté completamente seca, se recomienda aplicar un spray anticorrosión en todas las zonas metálicas y cromadas para proteger las piezas de la corrosión.
- Se recomienda no aplicar el spray anticorrosión en los discos de freno.
- No utilice gasolina, aceite de frenos u otros líquidos inflamables para limpiar o lavar las piezas electrónicas.
- Las piezas elegidas mediante el configurador de la motocicleta no deben lavarse con jabón o productos químicos, utilice solo agua corriente.
- No lance chorro directo a los bordes de calcomanías, partes eléctricas, juntas de acople, tubo silenciador, puntos de lubricación del radiador como conjunto de conos de rodadura, pedal de freno, rodamientos, cadena, eje de leva de freno y brazo basculante deben ser lavados en modo rocío solamente (no chorro).

PROCEDIMIENTO DE LAVADO

TRAS LA LIMPIEZA

- Asegúrese de que la motocicleta esté bien seca, limpiándola con un paño limpio y suave que no suelte pelusa o con una gamuza.
- Retire todas las cintas adhesivas.
- Lubrique, con aceite lubricante los cables de control, los pivotes de los reposapiés, el soporte lateral, el soporte central, las conexiones de los frenos y del cambio de marchas, la cadena de transmisión, etc.
- Lustre las superficies pintadas y chapadas con la cera de pulir recomendada para automóviles.
- Arranque el motor y déjelo funcionar al ralentí durante unos minutos para que se caliente.
- Conduzca la motocicleta lentamente, aplique ambos frenos de forma intermitente para secar el agua en las pastillas de freno.
- Por favor limpie y seque el agua por completo el interior del panel lateral izquierdo antes de tener las herramientas y documentos importantes dentro del panel lateral izquierdo.

PRECAUCIONES DE ALMACENAMIENTO

En caso de que su motocicleta no fuera a ser utilizada por un mes o más, se deben tomar las siguientes precauciones.

- Lleve su motocicleta a un mantenimiento a un Centro de Servicio Autorizado Royal Enfield.
- Cierre el orificio, gire el motor varias veces y vuelva a colocar la bujía.
- Retire la bujía, vierta unos 5 ml de aceite de motor limpio a través del orificio de la bujía. Cierre el orificio, gire el motor varias veces y vuelva a colocar la bujía.
- Limpie bien la cadena de transmisión y aplique el lubricante para cadenas recomendado por Royal Enfield.
- Limpie el exceso de lubricante después de 5 minutos de aplicación.
- Retire el fusible del circuito de carga de la caja de fusibles.
- Guarde la batería en un lugar fresco, seco y bien ventilado.
- Cubra el silenciador con bolsas apropiadas para evitar que ingrese humedad. Coloque la motocicleta en su soporte central.
- Aplique soluciones antioxidantes en todas las partes chapadas. Tenga cuidado de no aplicar esta solución a partes cromadas, de goma o pintadas. Guarde la motocicleta en un área cubierta y limpia libre de polvo y humedad.
- Para volver a utilizar después de guardar, es preferible llevar la motocicleta a que sea preparada en un Centro de Servicio Autorizado Royal Enfield para asegurarse de que sea restaurada a sus condiciones operativas óptimas.
- Si la motocicleta no es utilizada por un mes o más, se aconseja desconectar los terminales de la batería y quitar la batería. Antes de volver a colocar la batería en la motocicleta, compruebe que el voltaje de la batería se encuentre dentro de las especificaciones, si no, recárguela en un vendedor/taller de servicio autorizado.

SOLUCIÓN DE PROBLEMAS

Hemos listado algunas comprobaciones básicas en caso de que su motocicleta no esté funcionando. En caso de que el problema no sea solucionado después de estas comprobaciones, es necesario llevarla a un Vendedor Centro de Servicio/Vendedor Autorizado Royal Enfield para rectificar el problema y asegurarse de que no haya problemas.

Síntoma	Observaciones	Chequeo/Solución
El motor no enciende	Si el interruptor de emergencia de ignición/motor está en OFF	Ponga la ignición en ON
	Si hay un nivel de combustible inadecuado en el tanque	Llene el tanque
	Si las luces son muy bajas y el sonido del claxon es débil	Batería débil o sin carga/problema al cargar el circuito. Contacte a un centro de servicio autorizado
	Si el fusible está quemado	1. Reemplace el fusible con uno del mismo nivel 2. Contacto a un centro de servicio autorizado si el problema persiste
	Problema de conexión con la bujía, tapa, cable de alta tensión	Reconecte la bujía, tapa y cable de alta tensión.

SOLUCIÓN DE PROBLEMAS

Síntoma	Observaciones	Chequeo/Solución
El motor arranca pero se para de inmediato	Si se ilumina la lámpara MIL en el tablero	Contacte a un centro de servicio autorizado
El motor falla y arranca erráticamente/ se detiene.	Si hay agua o adulteraciones en el combustible	Contacte a un centro de servicio autorizado
	Si el motor está demasiado caliente	OFF el motor y deje que se enfríe
Baja aceleración	Si las RPM del motor se elevan desproporcionadamente a la velocidad del vehículo	Ajuste la holgura del embrague y contacte a un centro de servicio autorizado
ABS (Anti-lock Breaking System)	Si la lámpara de ABS está continuamente en ON	Contacte a un centro de servicio autorizado

CUIDADO DEL MEDIOAMBIENTE

CONDUZCA PENSANDO EN EL MEDIOAMBIENTE

Ha recorrido algunos lugares hermosos con su Royal Enfield. No le gustaría mantenerlos así? Estos son algunos consejos para ayudarle a mantener estos lugares impecables para que los demás puedan disfrutar también:

DESECHO DE VIDA ÚTIL - PIEZAS/VEHÍCULO

Mientras que los desechos líquidos como aceite del motor, refrigerante y otros solventes de limpieza se deben reemplazar regularmente, ¿que les ocurre? Asegúrese de que no se descarguen en el suelo o en cuerpos de agua.

Deberá guardarlas en un contenedor y llevarlas a un agente de reciclaje autorizado por el gobierno, si hay, o a un Centro de Servicio Royal Enfield.

En caso de baterías, neumáticos, partes plásticas, partes eléctricas o electrónicas y filtro de aceite, deberían ser entregadas solamente a un agente de reciclaje autorizado, si hay, o a un Centro de Servicio Royal Enfield.

Los solventes o vaporizadores de limpieza, lo que se use para limpiar su motocicleta, debe desecharse de forma ecológica.

En el caso de que desee desechar su vehículo por considerarlo en el fin de su vida útil, por favor, entregue el vehículo únicamente a un centro de chatarras de vehículos autorizado/registrado cerca de usted o comuníquese con las autoridades locales para seguir el procedimiento debido.

MANTENIMIENTO PERIÓDICO

El mantenimiento programado que se detalla aquí le ayudará a mantener meticulosamente su motocicleta Super Meteor 650. El calendario que aquí se ofrece se basa en condiciones de conducción promedio e indica los kilómetros a los que se deben realizar las inspecciones, ajustes, sustituciones y lubricaciones periódicas. La frecuencia del mantenimiento debe acortarse en función de la gravedad de las condiciones de conducción o si la motocicleta se utiliza en un entorno muy polvoriento. Contacte al Centro de Servicio Autorizado Royal Enfield más cercano para solicitar consejos de expertos y realizar el mantenimiento requerido.

SI. N°	DESCRIPCIÓN	MANTENIMIENTO PERIÓDICO (lo que sea primero)											
		0,5	5	10	15	20	25	30	35	40	45	50	
		km (x 1.000)	0,5	5	10	15	20	25	30	35	40	45	50
		Miles (x 1000)	0,3	3	6	9	12	15	18	21	24	27	30
		Meses	1,5	6	12	18	24	30	36	42	48	54	60
1	Aceite de motor (#)	R		R		R		R		R		R	
		Compruebe el nivel de aceite cada 1000 km (o antes si es requerido) y llénelo según sea requerido											
2	Filtro de aceite de motor (#)	R		R		R		R		R		R	
3	Limpieza de válvula de escape (**)	I		I		I		I		I		I	

MANTENIMIENTO PERIÓDICO

SI. N°	DESCRIPCIÓN	MANTENIMIENTO PERIÓDICO (lo que sea primero)										
		0,5	5	10	15	20	25	30	35	40	45	50
	km (x 1.000)	0,3	3	6	9	12	15	18	21	24	27	30
	Miles (x 1000)	1,5	6	12	18	24	30	36	42	48	54	60
	Meses											
4	Bujía	I	I	I	I	R	I	I	I	R	I	I
5	Cables de alta tensión	I	I	I	I	I	I	I	I	I	I	I
6	Manguera de goma, filtro de aire para cuerpo de mariposa	I	I	I	I	I	I	I	I	I	I	I
7	Manguera de goma, adaptador/colector de admisión	I	I	I	I	I	I	I	I	I	I	I
8	Mangueras de goma del Equipo Evaporativo de Gases	I	I	I	I	I	I	I	I	I	I	I
9	Elemento de filtro de aire	C	C	R	C	R	C	R	C	R	C	R
		Limpiar/cambiar con mayor frecuencia si se utiliza en condiciones polvorientas										

MANTENIMIENTO PERIÓDICO

SI. N°	DESCRIPCIÓN	MANTENIMIENTO PERIÓDICO (lo que sea primero)										
		0,5	5	10	15	20	25	30	35	40	45	50
	km (x 1.000)	0,3	3	6	9	12	15	18	21	24	27	30
	Miles (x 1000)	1,5	6	12	18	24	30	36	42	48	54	60
	Meses											
10	Tubo de ventilación debajo de la caja del filtro de aire	I	I	I	I	I	I	I	I	I	I	I
11	Cable del acelerador	A	A	A	A	A	A	A	A	A	A	A
12	Tolerancia en palanca/cable de embrague	Ajuste cada 1000 km o antes según se requiera										
13	Ejes de palanca de freno delantero y palanca de embrague	Lubrique cada 1000 km o antes según se requiera										
14	Pastillas de freno - delanteras y traseras	I	I	I	I	I	I	I	I	I	I	I
15	Líquido de freno - delantero y trasero	I	I	I	I	R	I	I	I	R	I	I
16	Eje de pedal de freno trasero y pedal de cambio de marchas	L	L	L	L	L	L	L	L	L	L	L

MANTENIMIENTO PERIÓDICO

SI. N°	DESCRIPCIÓN	MANTENIMIENTO PERIÓDICO (lo que sea primero)										
		0,5	5	10	15	20	25	30	35	40	45	50
	km (x 1.000)	0,3	3	6	9	12	15	18	21	24	27	30
	Miles (x 1000)	1,5	6	12	18	24	30	36	42	48	54	60
	Meses											
17	Manguera de freno y accesorio banjo - delantero y trasero											
18	Rodamiento Headshock											
19	Cadena de transmisión de la rueda trasera	Limpie, lubrique y ajuste cada 500 km (o antes según se requiera), o después de conducir en condiciones de humedad/polvo/barro										
20	Gomas de amortiguación de rueda trasera											
21	Bornes de la batería (aplicar vaselina)											
22	Ajuste de ojal de cable a tierra											
23	Patrón de desgaste de neumático delantero y trasero											

MANTENIMIENTO PERIÓDICO

SI. N°	DESCRIPCIÓN	MANTENIMIENTO PERIÓDICO (lo que sea primero)										
		0,5	5	10	15	20	25	30	35	40	45	50
	km (x 1.000)	0,3	3	6	9	12	15	18	21	24	27	30
	Miles (x 1000)	1,5	6	12	18	24	30	36	42	48	54	60
	Meses											
24	Ejes de soporte lateral y central	L	L	L	L	L	L	L	L	L	L	L
25	Eje de apoyapiés de acompañante y conductor	L	L	L	L	L	L	L	L	L	I	I
26	Comprobación de la tensión de todas las fijaciones del vehículo	I	I	I	I	I	I	I	I	I	I	I

A - Ajustar C - Limpiar L - Lubricar R - Reemplazar I - Inspeccionar (limpiar, ajustar, lubricar o reemplazar si es necesario)

(#) - Después del primer mantenimiento, es requerido el reemplazo del aceite de motor y del filtro de aceite de motor cada 12 meses sin importar el millaje.

(**) - Después del primer mantenimiento, se requiere un ajuste del juego de válvulas cada 12 meses sin importar el millaje.

NOTA

Para mantenimiento después de 50.000 km, por favor repita la misma frecuencia especificada anteriormente, consultando con un Centro de Servicio/Vendedor Autorizado Royal Enfield.

TÉRMINOS Y CONDICIONES DE LA GARANTÍA

Las motocicletas Royal Enfield se fabrican siguiendo las mejores prácticas de calidad con respecto al material y la mano de obra. Royal Enfield (RE) garantiza que su motocicleta está libre de defectos de fábrica y material bajo uso normal sujeto a las siguientes condiciones.

1. La garantía estará en vigor hasta el vencimiento de un período de 36 meses desde la entrega física de la motocicleta al primer cliente y a cualquier propietario posterior por el resto del período restante, hasta el vencimiento de 36 meses desde la entrega física al primer cliente de la motocicleta.
2. Para hacer uso de los beneficios de la garantía por parte del segundo o subsiguiente propietario el segundo o subsiguiente propietario deberá informar al Centro de Servicio Royal Enfield más cercano sobre la compra de la motocicleta y deberá completar los detalles requeridos en el formulario solicitado por Royal Enfield.
3. La validez y eficacia de la garantía no puede estar supeditada al cumplimiento de los plazos de mantenimiento previstos. Se puede sugerir o recomendar que el usuario cumpla con el mantenimiento previsto en los rangos descritos en el manual.
4. Durante el período de garantía, las obligaciones de Royal Enfield estarán limitadas a reparar/reemplazar pieza(s) de la motocicleta de forma gratuita solo si se considera que, al examinarse, la(s) pieza(s) tienen un defecto de fábrica. Las piezas defectuosas que hayan sido reemplazadas serán propiedad de Royal Enfield.
5. Los consumibles, como aceite, filtro de aceite, combustible, etc. utilizados durante la reparación/reemplazo por garantía no están cubiertos y están a cargo del cliente.

TÉRMINOS Y CONDICIONES DE LA GARANTÍA

6. La garantía no se aplicara a :
- (a) Envejecimiento normal, deterioro u oxidación de partes metálicas, capas de pintura, piezas de goma, elementos suaves, elementos de vidrio, piezas de plástico, etc.
 - (b) Componentes como filtro de aceite, elemento de papel de filtro de aceite, cables de control, pastillas de freno, discos de embrague, cadena de transmisión y conjunto de piñones, arandelas de rodadura a bolas, equipo eléctrico, cableado. que están sujetos al desgaste por uso normal.
 - (c) Fallas ocurridas por el uso de lubricantes o combustibles no recomendados o nivel inapropiado.
 - (d) Daños debidos al uso de piezas no originales, falta de mantenimiento adecuado, hábitos de conducción incorrectos.
 - (e) Daños a las piezas del sistema de manejo del motor (como ECU, cuerpo de mariposa, sensores, etc.) debido a la alteración que afecte el desempeño de la motocicleta.
 - (f) Piezas dañadas debido a accidentes, choques, abuso, etc.
 - (g) Irregularidades no reconocidas que afectan la calidad o funcionamiento de la motocicleta, como vibraciones, pérdida de aceite, decoloración de tubo de escape, tubo doblado, silenciador, amortiguación suave o dura, etc.
 - (h) La garantía no es aplicable a la decoloración del tubo de escape y el silenciador, ya que es un proceso natural que se produce durante el uso.
 - (i) Defectos que surjan del ajuste de cargas eléctricas adicionales o no autorizadas.
 - (j) Motocicleta llevada a mantenimiento o reparada en centros de servicio no autorizados.
 - (k) Motocicleta utilizada para competencias/carreras/tramos, etc.

TÉRMINOS Y CONDICIONES DE LA GARANTÍA

- (l) Falla de componentes eléctricos como bombillas, fusibles, etc., y componentes electrónicos incluyendo ECU debido a reparaciones por soldadura.
 - (m) Si se encuentran marcas de soldadura/perforación/alteración en la motocicleta en alguna parte del chasis.
 - (n) Operaciones de mantenimiento normal como ajuste de frenos, limpieza del sistema de combustible, puesta a punto del motor y otros ajustes.
 - (o) Oxidación de elementos pulidos, cubiertos de pintura o polvo, etc.
 - (p) Todo daño que resulte de un desastre natural, como terremoto, incendio, inundación, etc.
7. Use solamente piezas y accesorios Royal Enfield aprobados. El uso de determinadas piezas de fabricante anulará la garantía de su nueva motocicleta.
 8. RE se reserva el derecho de decidir finalmente sobre todas las reclamaciones de garantía.
 9. RE se reserva el derecho de realizar cambios en el diseño de la motocicleta sin obligación de instalar estos cambios en las motocicletas previamente suministradas.

GARANTÍA DE EMISIÓN

Royal Enfield certifica que la siguiente garantía es aplicable a aquellos componentes responsables de afectar la emisión de gases contaminantes en su rango de motocicleta, en el uso normal al que pueda estar sujeto.

Esta garantía de emisión es válida por 2 años desde la fecha de la primera venta, para el primer cliente y es adicional y paralela a la póliza de garantía, condiciones y obligaciones detalladas en el manual del propietario.

Royal Enfield garantiza además que si al ser examinada por su centro de servicio Royal Enfield autorizado, la motocicleta no cumple con las normas de emisión especificadas, entonces el Centro de Servicio Autorizado tomara las medidas correctivas necesarias y, a su sola discreción, reparara o reemplazara gratuitamente los componentes del sistema de control de emisiones para cumplir con las normas de emisión requeridas.

El método o métodos de examen para determinar las condiciones de garantía de los componentes relacionados con la garantía de emisiones quedará bajo el exclusivo criterio de Royal Enfield y/o de nuestro Centro de Servicio Autorizado y los resultados de dicho examen serán definitivos y vinculantes. Si está en evaluación y no se establecen las condiciones de la garantía de las partes, Royal Enfield tendrá el derecho de cobrar todo o parte del costo de esta evaluación al cliente, además del costo de los componentes.

En caso de aceptación de los componentes bajo la garantía de emisiones, Royal Enfield reemplazara gratuitamente los componentes según sea necesario. Sin embargo, los consumibles como combustible, lubricantes, solventes, etc. serán cobrados al cliente de acuerdo a los valores reales.

GARANTÍA DE EMISIÓN

En caso de que alguno de los componentes cubiertos por la garantía de emisiones o las piezas asociadas no sea reemplazables de forma independiente. Royal Enfield tendrá la facultad de sustituir todo el conjunto o partes del conjunto mediante las reparaciones adecuadas.

Royal Enfield se reserva el derecho de llevar a cabo las reparaciones consecuentes necesarias en la motocicleta o de sustituir cualquier pieza, además de la reparación o sustitución de los componentes cubiertos por la garantía de emisiones, para establecer el cumplimiento de las normas de emisiones en uso. Dichas reparaciones/sustituciones correrán a cargo del cliente.

Todas las piezas retiradas para su sustitución en garantía pasaran a ser propiedad de Royal Enfield.

Royal Enfield no será responsable del costo de transporte de la motocicleta al Centro de Servicio Autorizado más cercano o de cualquier pérdida debida a la no disponibilidad de la motocicleta durante el período de examen y reparación por parte de Royal Enfield y / o su Centro de Servicio Autorizado.

Royal Enfield no será responsable de las sanciones que puedan imponer las autoridades legales por el incumplimiento de las normas de emisiones en uso.

El coste incurrido para comprobar las emisiones de la motocicleta tendrá que ser asumido por el cliente.

La garantía de emisiones será aplicable independientemente del cambio de propiedad de la motocicleta siempre que se cumplan todas las condiciones establecidas en este documento desde la fecha de venta original de la motocicleta.

GARANTÍA DE EMISIÓN

LA GARANTIA DE EMISION SE PODRA RECLAMAR SI

- Respetar todas las instrucciones importantes y cualquier otra precaución indicada en el manual del propietario.
- Utilizar en cualquier circunstancia los lubricantes y el combustible recomendados por Royal Enfield.
- Obtener y realizar regularmente el mantenimiento de acuerdo con las directrices de Royal Enfield y anotar los detalles en el libro de registro.
- Acercarse inmediatamente al Centro de Servicio/Vendedor Autorizado Royal Enfield al descubrir una falla en el cumplimiento de las normativas de emisión a pesar de haber hecho mantenimiento y utilizado la motocicleta según las instrucciones dadas en el manual del propietario y habiendo llevado a cabo dichas reparaciones y ajustes según sean requeridos en busca de lograr dicho cumplimiento.
- Es necesario portar el certificado emitido por un ente de control que indique la contaminación.

GARANTÍA DE EMISIÓN

LA GARANTÍA DE EMISIONES NO SE APLICARA SI

- No se presenta un certificado valido de "Contaminación bajo control".
- La motocicleta no recibe mantenimiento de un Centro de Servicio/Vendedor Autorizado Royal Enfield según el programa de mantenimiento descrito en la tabla de mantenimiento.
- La motocicleta ha sido sometida a un uso anormal, abuso, negligencia y mantenimiento inadecuado o ha sufrido un accidente.
- Se han utilizado piezas de repuesto no especificadas y aprobadas por Royal Enfield.
- La motocicleta, o partes de la misma, han sido alteradas, manipuladas o modificadas o sustituidas de forma no autorizada.
- El cuentakilómetros no funciona o el cuentakilómetros y / o su lectura ha sido modificada/manipulada, de manera que no se puede determinar fácilmente la distancia real recorrida.
- La motocicleta ha sido utilizada en competiciones, carreras y rallies o con el fin de establecer records.
- Si, al ser examinada por Royal Enfield o por su Concesionario Autorizado / Centro de Servicio, la motocicleta muestra que se ha violado alguna de las condiciones estipuladas en el manual del propietario con respecto al uso y mantenimiento.
- La motocicleta ha funcionado con combustible adulterado/con plomo o con lubricantes distintos a los especificados por Royal Enfield.

GARANTÍA DE EMISIÓN

- Los componentes relacionados con las emisiones son manipulados.
- No se presentan todas las facturas y comprobantes relacionados con el servicio y las piezas durante el período de vigencia de la garantía de emisiones.
- No se anotan en el libro de registro todas las actividades de mantenimiento llevadas a cabo en la motocicleta durante la vigencia de la garantía de emisiones.

CONSEJOS PARA CUMPLIR CON LA LEY

- Haga siempre que su motocicleta cumpla con la normativa de emisiones a través de un centro de verificación de emisiones autorizado.
- Lleve siempre consigo un certificado válido de "Contaminación bajo control", si corresponde a nivel legal.

CONSEJOS PARA REDUCIR LA CONTAMINACIÓN

- Asegúrese de que el mantenimiento periódico se lleva a cabo según lo estipulado en el manual del propietario a través de un centro de servicio Royal Enfield autorizado.
- Utilice únicamente gasolina sin plomo (91 RON o superior) de surtidores de combustible reconocidos.
- Asegúrese de que el combustible utilizado no está adulterado.
- Utilice la bujía correcta según lo recomendado en el manual del propietario.
- Utilice los lubricantes según las recomendaciones de grado / marca que figuran en el manual del propietario.

GARANTÍA DE SISTEMA DE CONTROL DE EVAPORACIÓN DE EMISIONES

La siguiente garantía aplica al sistema de control de evaporación de emisiones.

Royal Enfield Motors garantiza al primer propietario y a cada propietario subsecuente que esta motocicleta está diseñada y construida de conformidad, al momento de la venta, con las regulaciones aplicables especificadas por el sistema de control de evaporación de emisiones; las piezas presentes en esta motocicleta están libres de defectos en materiales y calidad que pudiera causar que esta motocicleta no cumpla con el período de regulaciones aplicables de 24 meses desde la fecha del primer uso de esta motocicleta.

El período de garantía comenzará ya sea en la fecha en que la motocicleta es entregada al primer comprador minorista o en la fecha en que la motocicleta sea usada por primera vez comodemostración o para mostrar y/o probar la motocicleta.

LO SIGUIENTE NO ESTÁ CUBIERTO POR LA GARANTÍA DEL SISTEMA DE CONTROL DE EVAPORACIÓN DE EMISIONES

1. Los fallos que puedan surgir como consecuencia de un mal uso, alteraciones, accidentes O la no realización del mantenimiento rutinario, tal y como se especifica en el Manual del Propietario.

GARANTÍA DE SISTEMA DE CONTROL DE EVAPORACIÓN DE EMISIONES

2. Reemplazar, retirar o modificar cualquier parte del SISTEMA DE CONTROL DE EVAPORACIÓN DE EMISIONES (que consiste en el tanque de combustible, tapa de tanque de combustible, contenedor, válvula de purga, cuerpo de mariposa, mangueras de vapor, mangueras de combustible y conectores de manguera) con piezas no certificadas por Royal Enfield.
3. Pérdida de tiempo, inconvenientes, pérdida de uso de la motocicleta o cualquier otra pérdida o daño consecuente.
4. Toda motocicleta cuyo odómetro haya sido alterado o cuyo cable indicador de velocidad haya sido desconectado por cualquier motivo o se haya roto y no haya sido reemplazado y debido a lo cual no pueda determinarse la distancia cubierta exacta.
5. Desgaste normal de piezas como conductos de combustible, conductos de vapor, juntas y componentes de goma.

RECOMENDACIONES PARA EL MANTENIMIENTO NECESARIO

Se recomienda que el mantenimiento de rutina de la motocicleta sea llevado a cabo en los intervalos especificados y todo mantenimiento a los sistemas de control de evaporación de emisiones debería ser realizado solo por un Centro de Servicio Royal Enfield Autorizado y usando solamente piezas de repuesto Royal Enfield genuinas.

APROBACIÓN DE TIPO DE RADIO

TRIPPER / UNIDAD DE PANTALLA DE NAVEGACIÓN

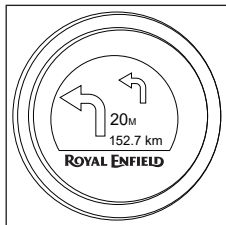

ARGENTINA



RAMATEL
C-26472

MEXICO

IFT: IFT/223/UCS/DG-AUSE/9267/2021



La operación de este equipo está sujeta a las siguientes dos condiciones:

- (1) es posible que este equipo o dispositivo no cause interferencia perjudicial y
- (2) este equipo o dispositivo debe aceptar cualquier interferencia, incluyendo la que pueda causar su operación no deseada.

La operación de este equipo está sujeta a las siguientes dos condiciones:

- (1) es posible que este equipo o dispositivo no cause interferencia perjudicial y
- (2) este equipo o dispositivo debe aceptar cualquier interferencia, incluyendo la que pueda causar su operación no deseada.

REGISTRO DE SERVICIO/MANTENIMIENTO

N° de serie	Tipo de servicio	Horario	Fecha	N° de tarjeta de trabajo	km	Código del agente	Detalles breves de servicio

DIAGRAMA DE CABLEADO

EXENCIÓN DE RESPONSABILIDAD

Se recomienda que la reparación del circuito de cableado y cualquier otra reparación eléctrica sea realizada solo por un centro de servicio autorizado de Royal Enfield, si no se adhiere esto puede causar daños a los sistemas eléctricos y hacer que la garantía de los productos sea nula.



NOTAS

NOTAS

NOTAS

ROYAL ENFIELD

ROYALENFIELD.COM

Part No. RAM00619/A

Edition: June 2023