

**ROYAL
ENFIELD
OWNER'S
MANUAL**

SCRAM411

LATAM SPANISH

PRÓLOGO

LISTOS. PREPARADOS. SCRAM.

Concebida en nuestra plataforma LS410, SCRAM es una motocicleta de motocross con pedigrí todoterreno. Atrevida y Alegre - Viva y Cautivadora, es ágil de conducir, desde los senderos hasta los callejones. Siempre lista para lo que está por venir; sin pensarlo dos veces. Viviendo la vida desde el instinto, espontánea y traviesa, la SCRAM 411 está completamente lista para asumirlo.

Mientras que la Scram está completamente lista, este Manual del Propietario lo prepara para estar listo antes de lanzarse a su Scram. Cubre en detalle funciones, capacidad, funcionamiento de los controles y ajustes rápidos. Para obtener el mejor estado y rendimiento de su motocicleta, le recomendamos encarecidamente que le realice el mantenimiento cumpliendo con el programa y siguiendo los procedimientos descritos en este manual. Debe considerarse una parte permanente de su motocicleta y siempre debe guardarse en ella, incluso si posteriormente la vende.

—El Equipo Royal Enfield

AVISO

Toda la información de este manual se basa en la información más reciente del producto, disponible al momento de la publicación. Debido a que se realizan mejoras continuas, podrá haber diferencias entre la información proporcionada en este manual y la información relacionada con su motocicleta.

Siempre consulte con un agente autorizado de Royal Enfield para conocer las últimas especificaciones, funciones, etc. Royal Enfield se reserva el derecho de realizar cambios de producción en cualquier momento, sin previo aviso, y sin incurrir en ninguna obligación de realizar los mismos cambios o cambios similares en una motocicleta que haya sido construida o vendida previamente.

Todas las imágenes que se muestran son para usar como referencia para explicar y no necesariamente tienen que ser exactamente iguales en el modelo que usted posee. Algunos accesorios y funciones podrán no formar parte del equipo estándar. Las especificaciones técnicas se encuentran sujetas a cambios sin previo aviso a mero criterio de Royal Enfield.

"© Copyright 2022 Royal Enfield (Una unidad de Eicher Motors Ltd.). Todos los Derechos Reservados. Ninguna parte de este manual debe ser copiada, distribuida ni utilizada de ninguna manera sin el permiso expreso escrito de Royal Enfield".

AVISO LEGAL

Se deben tomar las siguientes precauciones para asegurar una mayor duración de la pintura de su motocicleta.

1. No pule las superficies pintadas de color mate de su motocicleta, ya que aumentará el nivel de brillo.
2. Lave las partes pintadas únicamente con agua pura y no use ningún agente de limpieza o detergente con solventes fuertes.
3. Si aparecen rayones en las partes con acabado mate, no se pueden retocar ni corregir/eliminar.
4. La garantía no aplica para ninguna parte pintada con acabado mate en la motocicleta.

NOTA

- Esta motocicleta cumple con la norma Euro 5 sobre emisiones.

Part No. RAM00478/A / Qty / January 2022

CONTENIDO

Información personal y de la motocicleta	4	Cuidado ambiental	57
Especificaciones técnicas	5	Cuadro de mantenimiento periódico	58
Lubricantes recomendados	11	Kit de herramientas	65
Definiciones de seguridad	12	Consejos para mantenimientos menores	66
Números de Identificación de la Motocicleta	13	Precauciones para viajes largos	85
Ubicación de partes clave	16	Amortiguador	86
Operación de los controles	19	Todo terreno	87
Controles preoperativos	41	Procedimiento para el lavado	88
Seguridad y andar agradable	42	Precauciones para el guardado	90
Carga y accesorios	45	Diagrama de cableado	91
Reglas de tránsito	47	Resolución de problemas	92
Período de ablande	49	Términos y condiciones de la garantía	94
Indicaciones de advertencia y sistemas de seguridad	50	Garantía de emisiones	97
Puesta en marcha	54	Garantía del sistema de control de emisiones evaporativas	102
Cambio de marcha, andar y parada	55	Aprobación del tipo de radio	104
Estacionamiento	56	Registro de servicios/mantenimientos	105
		Nota	106

INFORMACIÓN PERSONAL Y DE LA MOTOCICLETA

Nombre													
Calle y Número													
Localidad/Municipalidad													
Ciudad								País					
Contacto	Particular:						Oficina:						
	Móvil:						Email :						
N° de Licencia								Vigente hasta:					
Modelo								Color:					
N° de Motor													
N° VIN													
Marca de los neumáticos	Delantero:						Trasero:						
Cantidad de neumáticos	Delantero:						Trasero:						
Marca de la batería								N° de Batería:					
Vendido por													
Fecha de venta													

ESPECIFICACIONES TÉCNICAS

MOTOR

Tipo de motor Un solo cilindro, 4 Tiempos, SOHC,
Refrigerado por aire, Inyección de combustible

Calibre78 mm

Carrera 86 mm

Desplazamiento 411 cc

Índice de compresión 9.5:1

Potencia máxima 17,88 kW a 6500 rpm

Torque máximo 32 Nm a 4250 ± 250 rpm

rpm a ralentí 1300 ± 100 rpm

Sistema de encendido Encendido eléctrico

Elemento del filtro de aireElemento de papel

Lubricación Forzada, cárter húmedo

Refrigeración Refrigerado por aire con refrigerante de aceite

SISTEMA DE ENCENDIDO

Sistema de Encendido ECU Electrónico/Variable

Bujía Bosch - UR5CC

Separación de bujías de encendido 0,7 a 0,8 mm

ESPECIFICACIONES TÉCNICAS

TRANSMISIÓN

Embrague..... Multiplacas húmedas

Transmisión secundaria Cadena y piñón de 5/8"

Transmisión primaria..... Marcha

Relación secundaria..... 2.533:1

Relación primaria 2.312:10

Eslabones de cadena de transmisión..... 110 eslabones

Caja de transmisión..... 5 velocidades, engranaje constante

Relación de Engranajes

1ª Marcha 2.916:1

2ª Marcha 1.833:1

3ª Marcha 1.428:1

4ª Marcha 1.173:1

5ª Marcha 1.000:1

ESPECIFICACIONES TÉCNICAS

CHASIS

Bastidor	Bastidor con cuna dividida semidúplex
Dispositivo antirrobo	Incorporado
Suspensión	
Delantera.....	Telescópica, horquillas de 41 mm, recorrido de 190 mm
Trasera.....	Tipo brazo basculante con unión Monoamortiguador hidráulico. Recorrido de la rueda trasera: 180 mm
Sistema de frenos.....	ABS de dos canales
Disco Delantero.....	Disco de 300 mm de diámetro
Disco Trasero	Disco de 240 mm de diámetro

Llanta de acero con cámara	Tipo estándar
Delantera	Marca: CEAT Tamaño: 100/90 - 19 57S
Trasera:	Marca: CEAT Tamaño: 120/90 - 17 64S

Presión de los neumáticos	Solo	Con asiento trasero
Delantero	25 psi / 1,75 kg/cm ²	27 psi / 1,89 kg/cm ²
Trasero:	32 psi / 2,25 kg/cm ²	34 psi / 2,39 kg/cm ²

ESPECIFICACIONES TÉCNICAS

Tipo de combustible.....	Gasolina sin plomo
Contenido de etanol.....	E10 o menos
Mínimo octanaje.....	91 RON (Índice de Octanos Investigados) o mayor
Capacidad del tanque de combustible	15 ± 0,5 l *
Advertencia de poco combustible	Segmento de combustible 1ª barra parpadeando 4 ± 0,5 l *
Reserva muerta	0,5 l * (Combustible no utilizable)

* Los valores previos son aproximados y la capacidad real varía con cada tanque de combustible.

PRECAUCIÓN

1. El uso de gasolina que contenga más etanol que el especificado causará corrosión en el tanque de combustible y daños en la pintura; además dañará los conductos de goma del circuito de combustible.
2. Se recomienda utilizar únicamente gasolina sin plomo, ya que la gasolina con plomo causará daños en el catalizador.

SISTEMA ELÉCTRICO

Magneto del manillar	221 W a 1500 rpm
Generación	Alternador, fase III
Sistema	12 V - DC
Batería	12 V, 8 Ah VRLA
Faro delantero	12 V, H4-60/55 W - bombilla
Faro trasero/luz de freno.....	12 V - 4/1 W LED

ESPECIFICACIONES TÉCNICAS

Iluminador de patente.....	12 V - LED
Luz de posición delantera.....	12 V - LED
Luz de velocímetro.....	12 V - LED
Indicador de luz alta	12 V - LED
Testigo de Neutro	12 V - LED
Testigo de señal de giro	12 V - LED
Luz de giro	2 de 12 V, 10 W
Bocina	12 V, 2,5 A
Motor de encendido	12 V, 0,7 kW
Panel de instrumentos	Panel digital con LCD
Indicador de mal funcionamiento.....	12 V - LED
Indicador de ABS.....	12 V - LED
Señal de peligro	4 de 12 V, 10 W



ADVERTENCIA

El uso de lámparas/aparatos eléctricos que no sean del valor nominal especificado causará una sobrecarga/un mal rendimiento/fallos prematuros del sistema eléctrico.

Cualquier modificación o ajuste que no sea aprobado por Royal Enfield afectará gravemente el desempeño del vehículo y anulará la garantía.

ESPECIFICACIONES TÉCNICAS

DIMENSIONES

Largo.....	2210 mm
Ancho	840 mm
Alto	1165 mm
Distancia entre ejes	1455 mm
Despeje del suelo.....	200 mm
Altura del asiento	800 mm

PESOS

Peso en vacío (90% de combustible y aceite)	194 kg
Peso bruto del vehículo	375 kg

NOTA

1. Los valores/las dimensiones arriba mencionados sirven únicamente como referencia.
2. Considerando las mejoras continuas que se realizan en nuestras motocicletas, las especificaciones se encuentran sujetas a cambios sin previo aviso.
3. No use el vehículo excediendo el peso bruto permitido. La suspensión y los neumáticos están diseñados para rendir únicamente al peso bruto máximo del vehículo.

LUBRICANTES RECOMENDADOS

ACEITE DE MOTOR		ACEITE DE LA HORQUILLA DELANTERA		LÍQUIDO DE FRENO	
Grado	SAE 15 W 50 API SL Grado JASO MA 2 Semisintético	Grado	10 W/Aceite de horquilla (Viscosidad rango 35)	Grado	DOT 4
Capacidad	Recarga: 2,3 l (aprox.) Carga en seco: 1,6 -1,8 l (aprox.) (Durante el cambio de aceite y del elemento del filtro en el mantenimiento periódico)	Capacidad	455 ml/pata	Capacidad	Delantero/trasero: 100 ml

NOTA

El nivel de aceite debe estar en el nivel "MÁX". No sobrecargue, ya que afectará el funcionamiento del embrague.

PRECAUCIÓN

Utilizar aceites no recomendados/incorrectos podrá causar un daño grave a las partes móviles, afectar el rendimiento de la motocicleta y anular la garantía.

NOTA

Recomendación sujeta a cambios sin previo aviso.

DEFINICIONES DE SEGURIDAD

La información proporcionada en los títulos: Advertencia, precaución y nota son para su seguridad y para el cuidado y la seguridad de su motocicleta y de otras personas. Por favor, lea este documento atentamente; si no cumple estas indicaciones podrá lesionarse usted o a otros o podrá causar daños en la motocicleta.



ADVERTENCIA

Indica una situación potencialmente peligrosa. No cumplir estas indicaciones causará lesiones al conductor o a otras personas.

PRECAUCIÓN

Si se le resta importancia a este mensaje, se dañará su motocicleta.

NOTA

Indica mensajes importantes y útiles para un mejor entendimiento.

Todas las imágenes que se muestran son para usar como referencia para explicar y no necesariamente tienen que ser exactamente iguales en el modelo que usted posee.

DETALLES DE LOS NÚMEROS DE IDENTIFICACIÓN DE LA MOTOCICLETA

El VIN es un número de 17 dígitos perforado sobre el tubo del cabezal de transmisión y en la placa informativa remachada en el tubo que baja del bastidor.

Ejemplo de VIN:

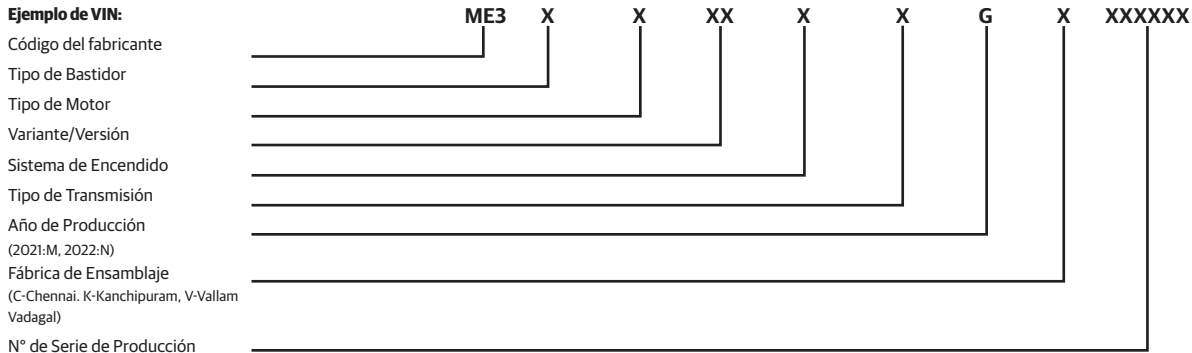

NÚMEROS DE IDENTIFICACIÓN DE LA MOTOCICLETA

NÚMERO DE BASTIDOR

Perforada sobre el lado derecho del tubo del cabezal de transmisión.

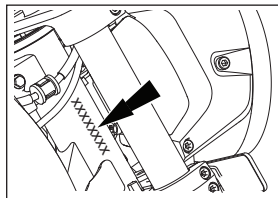

PLACA INFORMATIVA DEL VIN

Sujeto del lado derecho del tubo inferior del cuadro

ROYAL ENFIELD**L3e-A2**

e5*168/2013*00016

#ME3DMEF 75MK002951#

88 dB(A)- 3250 min⁻¹

17.88 kW max 375 kg

PRECAUCIÓN

Es ilegal manipular o alterar el VIN / los números de motor de la motocicleta, ya que no solo es contra la ley, sino que además anulará la registración y la garantía del vehículo.

DETALLES DEL NÚMERO DE MOTOR

El número de motor está perforado sobre el cigüeñal del lado izquierdo. Es la forma de identificación del motor y contiene sus detalles de producción. Por favor, no altere el número de motor ya que está prohibido por ley.

	D	4	A	5	F	X	X	X	XXXXXX
Familia del motor	_____	_____	_____	_____	_____	_____	_____	_____	_____
Capacidad del Motor	_____	_____	_____	_____	_____	_____	_____	_____	_____
Tipo de Refrigeración	_____	_____	_____	_____	_____	_____	_____	_____	_____
Tipo de Transmisión	_____	_____	_____	_____	_____	_____	_____	_____	_____
Alimentación de Combustible	_____	_____	_____	_____	_____	_____	_____	_____	_____
Planta de Producción (O-TV, I-ORG)	_____	_____	_____	_____	_____	_____	_____	_____	_____
Año de Fabricación (2021 : M, 2022 : N, 2023 : P)	_____	_____	_____	_____	_____	_____	_____	_____	_____
Mes de Fabricación (A - enero, H - agosto, K - septiembre, N - diciembre)	_____	_____	_____	_____	_____	_____	_____	_____	_____
Número de Serie de Producción	_____	_____	_____	_____	_____	_____	_____	_____	_____

NÚMERO DE MOTOR

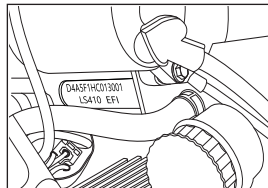

UBICACIÓN DE LAS PARTES CLAVE

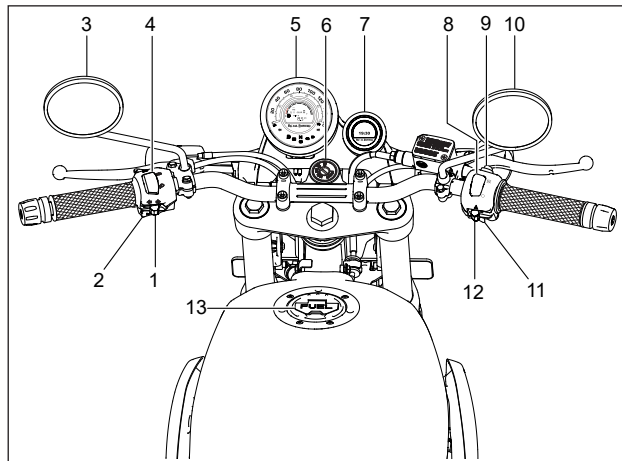

1. Interruptor de señal de giro
2. Botón de la bocina
3. Espejo retrovisor izquierdo
4. Interruptor de luces altas/luces bajas del faro delantero
5. Tablero de instrumentos
6. Llave de encendido
7. Trippera (si la tiene)
8. Interruptor de apagado del motor
9. Botón de información
(disponible en el módulo del interruptor del lado derecho)
10. Espejo retrovisor derecho
11. Interruptor de encendido eléctrico
12. Interruptor de peligro
13. Tapa del tanque de combustible

UBICACIÓN DE LAS PARTES CLAVE

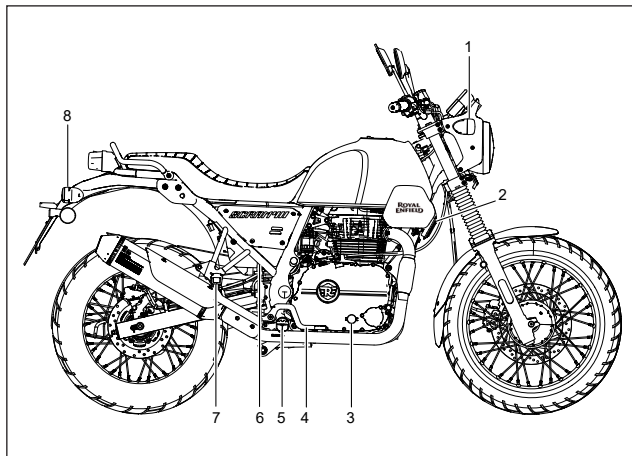

1. Indicador de dirección delantero derecho
2. Bocina
3. Mirilla de nivel de aceite
4. Pedal de freno trasero
5. Descanso de pie derecho de conductor
6. Módulo ABS
7. Descanso de pie derecho de acompañante
8. Indicador de dirección trasero derecho

UBICACIÓN DE LAS PARTES CLAVE

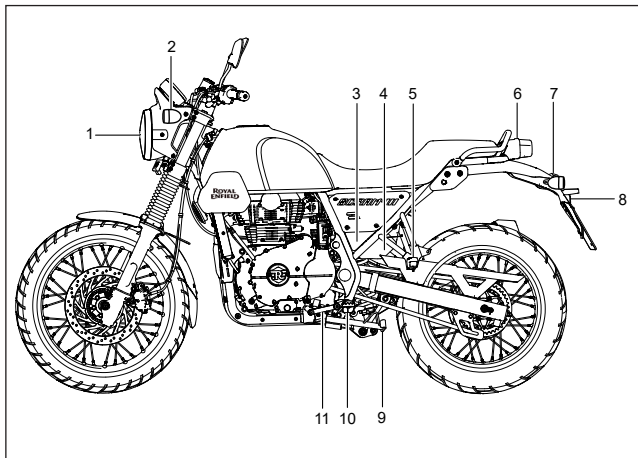

1. Faro delantero
2. Indicador de dirección delantero izquierdo
3. Módulo ABS
4. Recipiente
5. Descanso de pie izquierdo de acompañante
6. Faro trasero
7. Indicador de dirección trasero izquierdo
8. Iluminador de patente
9. Pie lateral
10. Descanso de pie izquierdo de conductor
11. Palanca de cambio de marcha

OPERACIONES DE LOS CONTROLES

DISPOSITIVO ANTIRROBO

TRABA:

1. Gire el manillar hacia la posición extrema izquierda o derecha.
2. "Apague" el encendido, tire de la llave suavemente y gire un poco más en sentido antihorario hasta que se trabe la dirección y retire la llave.



DESTRABADO:

1. Introduzca la llave, gire en sentido horario hasta la posición de apagado "OFF". Si es necesario, sacuda suavemente el manillar para ayudar a destrabar la dirección fácilmente.

PRECAUCIÓN

No fuerce ni intente trabar/destrabar la transmisión si el manillar no se encuentra en el lado extremo izquierdo o derecho. No cumplir con esta precaución dañará la traba y además hará que la llave se doble o se rompa.



ADVERTENCIA

Después de destrabar la dirección y antes de encender el motor, compruebe el movimiento libre del manillar girando hacia la izquierda y hacia la derecha varias veces.

No hacerlo provocará un andar inestable, pudiendo causar un accidente, dando como resultado una lesión grave tanto para el conductor como para otros usuarios del camino, además de causar un daño grave a la motocicleta.

OPERACIONES DE LOS CONTROLES

TAPA DEL TANQUE DE COMBUSTIBLE

APERTURA:

1. Levante la lengüeta e introduzca la llave.
2. Gire la llave en sentido horario para que la tapa se pueda destrabar y saltar hacia arriba.

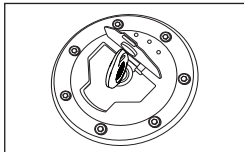

NOTA

La llave no se puede extraer cuando la tapa del tanque de combustible está abierta.

CIERRE:

1. Tire suavemente de la tapa hasta que quede firmemente trabada en su lugar y se pueda extraer la llave.
2. Retire la llave y cierre la lengüeta.



ADVERTENCIA

No sobrecargue el tanque de combustible, deje de llenar cuando el combustible llegue al fondo de la placa antisalpicaduras. Como el combustible se expande cuando se calienta, el calor del motor o del sol puede hacer que se derrame combustible del tanque.

La gasolina es altamente explosiva. Por favor, asegúrese de que no haya llamas ni chispas cerca mientras recarga combustible y llene el tanque de combustible únicamente en un área bien ventilada.

OPERACIONES DE LOS CONTROLES

Por favor, asegúrese de que no se derrame combustible sobre superficies pintadas. Limpie inmediatamente si se derrama combustible, ya que de lo contrario dejará una mancha permanente en las superficies pintadas.

Placa antisalpicaduras

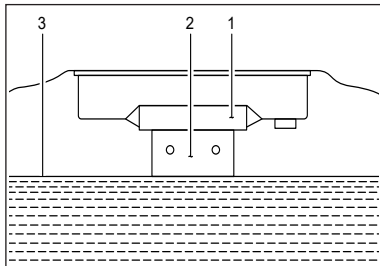

1. Collar de llenado de combustible
2. Placa antisalpicaduras
3. Nivel máximo de combustible

INTERRUPTOR DE ENCENDIDO



APAGADO



ENCENDIDO

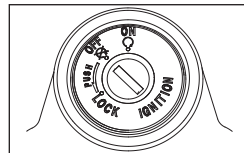

NOTA

1. La llave se puede extraer únicamente si el encendido está en posición de apagado "OFF" o si la dirección está trabada.

OPERACIONES DE LOS CONTROLES

ADVERTENCIA

No apague el interruptor en posición "OFF" mientras anda en la motocicleta. Hacerlo puede causar un potencial accidente, dando como resultado una lesión grave tanto para el conductor como para otros usuarios del camino, además de causar un daño grave a la motocicleta.

INTERRUPTOR DE PARADA DEL MOTOR

 Motor apagado en posición "OFF"

 Motor encendido en posición "ON"

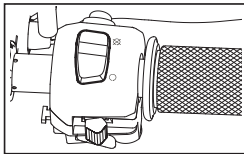

INTERRUPTOR DE ENCENDIDO ELÉCTRICO

Presione y mantenga presionado hasta que el motor arranque.

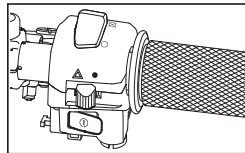

INTERRUPTOR DE BALIZAS

 Balizas encendidas en posición "ON"

 APAGADO

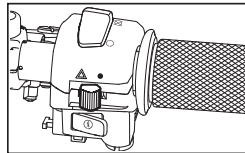

OPERACIONES DE LOS CONTROLES

ADVERTENCIA

1. Las señales de giro no funcionan cuando está encendido el interruptor de balizas.
2. Todas las luces indicadores de dirección se encienden simultáneamente.



BOCINA

 Presione

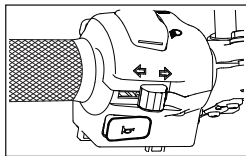
Presione el botón de la bocina para hacer sonar la bocina.



INTERRUPTOR DE LUCES

Quando el faro delantero está encendido en posición "ON", las luces altas /bajas  se seleccionan alternando el interruptor. El testigo indicador de luces altas que se encuentra en el panel de instrumentos se enciende cuando se seleccione la luz alta.

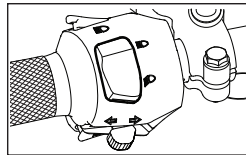

ADVERTENCIA

Utilice las luces altas/bajas apropiadas del faro delantero según las condiciones del tránsito y del camino para su seguridad y para evitar causar inconvenientes a otros conductores.

CAMBIO DE LUCES

Presione el interruptor para operar el filamento de luces largas del faro delantero. Le da la indicación al vehículo que proviene del lado opuesto mientras se adelanta.

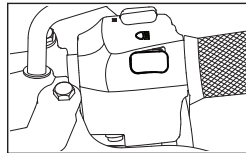

OPERACIONES DE LOS CONTROLES

INTERRUPTOR DE SEÑAL DE GIRO

- ← Señal de giro a la izquierda "Encendida"
- ↑ "Apagado" (presione para cancelar)
- Señal de giro a la derecha "Encendida"

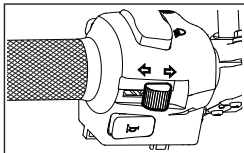

Empuje el botón de la posición "OFF" a la izquierda o a la derecha antes de girar, según la necesidad. Para cancelar las luces de señal de giro, empuje el interruptor "hacia adentro" después de que haya regresado a la posición central.

ASIENTO

1. Coloque la llave sobre el lado izquierdo y gire en el sentido de las agujas del reloj, levante el asiento y extráigalo.

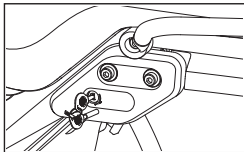

SOPORTE DE DOCUMENTOS

1. Se utiliza para guardar los documentos de la motocicleta y el manual del propietario.
2. Retire el asiento.
3. Presione suavemente para soltar las pestañas del bastidor y abra un poco.
4. Para retirarlo completamente, suelte las pestañas de abajo del bastidor jalando suavemente hacia afuera.
5. Cuando lave la motocicleta, tenga la precaución de no inundar esta área con agua.

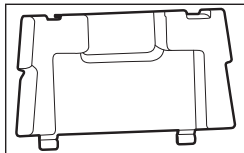

OPERACIONES DE LOS CONTROLES

DETALLES DEL FUNCIONAMIENTO DEL BOTÓN DE INFORMACIÓN

Presione este botón para seleccionar el Trip A/B, la configuración del reloj y para reiniciar el Trip A/B en el tablero.

A. Secuencia del LCD
(Presione el interruptor de Información <1 s.) :-

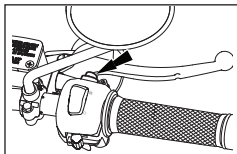

Si está habilitado el Trip F



Si no está habilitado el Trip F

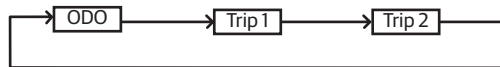
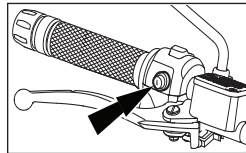

NOTA

- Para restablecer el Trip, presione el botón de información durante T>3 segundos.

OPERACIONES DE LOS CONTROLES

TABLERO DE INSTRUMENTOS

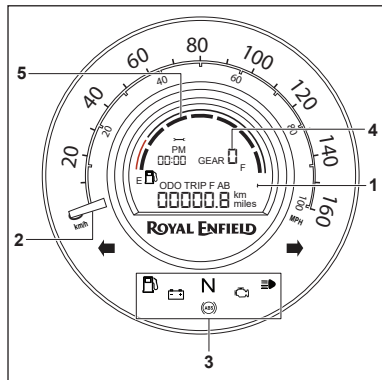

1. LCD principal
2. Velocímetro (km principal)
3. Testigos
4. Indicación de posición de marchas
5. Medidor de combustible

AVISO LEGAL:

La pantalla de la unidad del tablero puede parecer sin brillo cuando el sol está sobre la cabeza, esto es normal y se debe al impacto de la luz solar directa sobre la unidad que los clientes deben consultar durante esta y otras condiciones de conducción.

OPERACIONES DE LOS CONTROLES

LCD PRINCIPAL

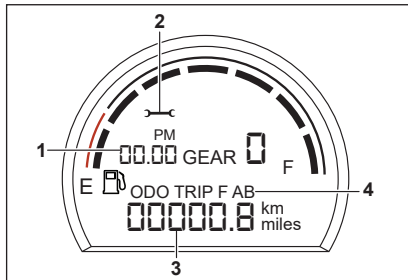

1. Reloj
2. Recordatorio de servicio
3. Odómetro
4. Valor Trip (A/B y F)

RELOJ

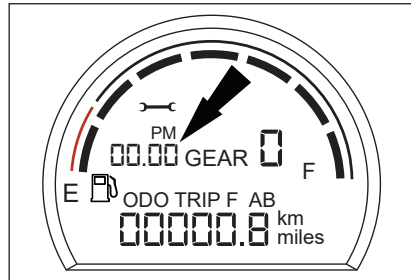

1. Visor en formato de 12 horas con indicación AM/PM.
2. Se restablecerá a las 12:00 AM cuando se desconecte la batería.

OPERACIONES DE LOS CONTROLES

CONFIGURACIÓN DEL RELOJ

Función	Interruptor	Tiempo(s) de presión	Acción
Reloj Configuración Modo	INFORMACIÓN	T>3 segundos	Con la llave de encendido colocada y en modo ODO sin entrada de velocidad (seguridad), presione el botón de información para introducir la hora especificada cuando aparezca parpadeando. Con la llave de encendido colocada y en modo ODO sin entrada de velocidad (seguridad), presione el botón de información para introducir la hora especificada cuando aparezca parpadeando.
	INFORMACIÓN	0,2<T<1	Se incrementarán las horas
	INFORMACIÓN	T>3 segundos	Acceda al modo minutos (parpadearán los minutos)
	INFORMACIÓN	0,2<T<1	Se incrementarán los minutos
	INFORMACIÓN	T>3 segundos	Acceda al modo de las unidades (AM/PM) que comenzarán a parpadear
	INFORMACIÓN	0,2<T<1	Alterne entre AM y PM
	INFORMACIÓN	T>3 segundos	Guarde los datos y salga del modo de configuración del reloj

NOTA:

Si no observa ninguna acción entre las funciones de configuración del reloj durante más de 20 segundos, aparecerá el último valor que se haya mostrado.

OPERACIONES DE LOS CONTROLES

RECORDATORIO DE SERVICIO

1. En el caso de que el símbolo de recordatorio de servicio esté "Encendido". Por favor, planifique un servicio programado en un centro de servicio autorizado.



2. El recordatorio de servicio puede ser reseteado únicamente por personal autorizado en el centro de servicio después de haberse completado el servicio.
3. El símbolo de recordatorio de servicio se enciende según la distancia indicada en el odómetro.
 - i) 1^{er} servicio - 450 km/279,6 millas
 - ii) 2^o servicio - 4.900 km/3044,7 millas
 - iii) posteriormente cada 5.000 km/3106,8 millas tomadas desde el valor anterior (ej.: 9.900 14.900 etc.)

⚠ ADVERTENCIA

No use chorro de agua a alta presión directamente en el panel de instrumentos para limpiar. Limpie únicamente con un rociador y seque con un paño seco suave.

ODÓMETRO

1. Muestra los kilómetros acumulados que rodó el vehículo.



OPERACIONES DE LOS CONTROLES

Función	Interruptor	Tiempo(s) de presión	Acción
ODO	INFORMACIÓN	$0,2 < T < 1$	Con la llave de encendido en "ON" ODO > Trip A
TRIP A	INFORMACIÓN	$0,2 < T < 1$	Trip A > Trip B
	INFORMACIÓN	$T > 3$	Reinicie el Trip A
TRIP B	INFORMACIÓN	$0,2 < T < 1$	Trip B > Trip F/ODO
	INFORMACIÓN	$T > 3$	Reinicie el Trip B

OPERACIONES DE LOS CONTROLES

MODO TRIP "F"

1. Distancia conducida después de que el testigo de bajo nivel de combustible se pone en "ON".
2. No se puede restablecer y estará visible únicamente cuando se detecte un nivel bajo de combustible;

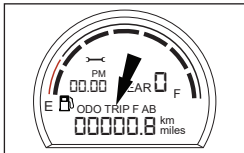

desaparecerá si se carga combustible por encima de la condición de bajo nivel de combustible.

3. La pantalla se puede alternar utilizando el botón de información durante esta condición, pero aparecerá automáticamente después de 25 segundos, vinculado al interruptor del pie para evitar que se reinicie cuando está apoyada sobre el pie lateral.
4. Si se anduvieron > 200 km/124,2 millas en condición Trip F, se iluminará "Poco Combustible" continuamente en el LCD. Es recomendable no usar el vehículo en esta condición, ya que se dañará la bomba de combustible.

Condición TRIP "F"

1. TRIP F se actualizará únicamente cuando la llave de corte de corriente esté en "ON".
2. Después de llenar con combustible por encima del nivel de la reserva, Trip F continuará apareciendo durante unos minutos, lo cual es un comportamiento normal, para evitar una indicación errónea.
3. Trip F se restablecerá al circular por caminos de dificultad media o caminos en mal estado; debido a las frecuentes oscilaciones del combustible, esta función se debe utilizar únicamente como referencia y en superficies de caminos planos.
4. Trip F se actualizará únicamente al retirar el pie lateral.

NOTA:

La indicación de combustible variará en caminos irregulares y en pendientes tanto hacia arriba como hacia abajo; para obtener una indicación precisa, obsérvela a baja velocidad o en superficies planas.

OPERACIONES DE LOS CONTROLES

TRIP A/B

1. Trip A/B indica la distancia recorrida en un viaje en particular.



INDICACIÓN DE POSICIÓN DE MARCHAS

1. Muestra la posición del cambio en el que está circulando el vehículo.
2. Cuando se encuentra en neutro, la indicación será "0".
3. Cuando esté en marcha, aparecerá el número apropiado entre 1 y 5.



ADVERTENCIA

Nunca intente operar los botones de información con la motocicleta en movimiento. Hacerlo puede causar pérdida de concentración y un andar inestable, causando un potencial accidente, dando como resultado una lesión grave tanto para el conductor como para otros usuarios del camino, además de causar un daño grave a la motocicleta.

OPERACIONES DE LOS CONTROLES

TESTIGOS

1. Giro a la izquierda: Señal de giro a la izquierda "Encendida".
2. Giro a la derecha: Señal de giro a la derecha "Encendida".
3. Indicación de poco combustible: El último segmento parpadea con el testigo de bajo nivel de combustible en "ON" al tener poco combustible.
4. Indicación de batería baja: El indicador se encenderá continuamente si el interruptor de encendido está en posición "ON" y el motor no está funcionando. La indicación se apagará en cuanto se encienda el motor. Si el voltaje de la batería está por debajo de los 12 V, el indicador se encenderá de forma continua, indicando una batería baja.
5. ABS MIL: Estará continuamente "Encendido" durante el control inicial (hasta o después de que el vehículo haya recorrido una distancia/velocidad en particular) y se "apagará" si el sistema está bien; después se volverá a

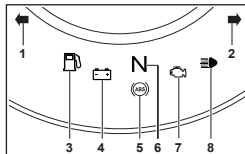

encender si hay algún mal funcionamiento del sistema ABS.

6. Neutro: La transmisión está en neutro.
7. Indicación de mal funcionamiento de EMS.
8. Indicación de luz alta: Luz alta de faro delantero "Encendida".

PRECAUCIÓN

1. No circule en la motocicleta si la señal de mal funcionamiento continúa "encendida" ya que puede causar un daño grave al ECU y a los sensores. Por favor, visite al agente de Royal Enfield autorizado más cercano para diagnosticar y rectificar el defecto en el EMS.
2. No utilice la motocicleta si la luz indicadora del ABS está continuamente en "ON".

OPERACIONES DE LOS CONTROLES

LUZ INDICADORA DE ABS

1. La luz indicadora del ABS estará continuamente "encendida" durante el control inicial (hasta o después de que el vehículo haya recorrido una distancia/ velocidad en particular) y se "apagará" si el sistema está bien; después se volverá a encender si hay algún mal funcionamiento del sistema ABS.

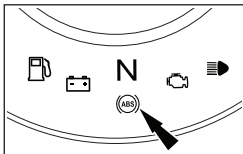
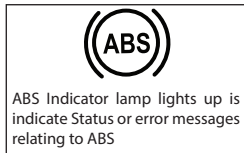

PRECAUCIÓN

No utilice la motocicleta si la luz indicadora del ABS está continuamente en "ON".

MEDIDOR DE COMBUSTIBLE

1. Digital con gráfico de barras de 7 segmentos.
2. El último segmento parpadea con el testigo de bajo nivel de combustible en "ON" al tener poco combustible.

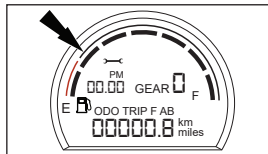

ADVERTENCIA

No utilice la motocicleta durante mucho tiempo con la indicación de combustible iluminada en el último segmento parpadeando. Cargue combustible lo antes posible.

No hacerlo hará que la motocicleta se quede sin combustible y se detenga, además de causar un daño grave en la bomba de combustible.

OPERACIONES DE LOS CONTROLES - TRIPPER(si la tiene)

TRIPPER

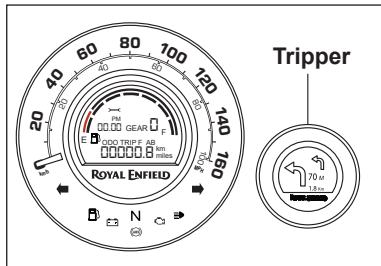

El Tripper se proporciona para contar con la navegación paso a paso en la motocicleta y ayudar a los conductores a tener un andar libre de problemas sin tener que manejar smartphones. Este dispositivo funciona con conectividad por bluetooth, con búsqueda de navegación basada en la aplicación RE Mobile, con el soporte de Google Maps.

El dispositivo tiene la capacidad de mostrar la navegación paso a paso en un TFT redondo, de color, con diseño exclusivo, con flechas de diseño único e intuitivo para facilitar el andar.

El visor de fondo puede cambiar entre modo día y modo noche, que los conductores pueden seleccionar desde la aplicación RE Mobile.

Escanee el código QR para descargar, instalar, registrar y obtener más información sobre el Tripper.



OPERACIONES DE LOS CONTROLES - TRIPPER(si la tiene)

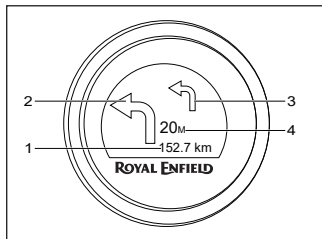

1. Distancia hasta el destino o ETA
2. Dirección primaria o siguiente giro
3. Dirección secundaria o giro siguiente al siguiente
4. Distancia hasta el siguiente giro

Características:

1. Navegación paso a paso con giro primario y giro secundario.
2. Distancia hasta el siguiente giro, distancia hasta el destino o Tiempo de Llegada Estimado (ETA).
3. Visor de reloj (si no hay conectividad, no habrá datos de navegación, como tampoco después de haber llegado al destino).
4. El usuario puede seleccionar el modo día o noche (únicamente a través de la aplicación RE Mobile).
5. Indicación de batería baja del teléfono móvil.

AVISO LEGAL

El visor de la unidad del Tripper puede parecer sin brillo cuando el sol está sobre la cabeza, esto es normal y se debe al impacto de la luz solar directa sobre la unidad que los clientes deben consultar durante esta y otras condiciones de conducción.

OPERACIONES DE LOS CONTROLES - TRIPPER(si la tiene)

1. Dirección primaria o siguiente giro: Indica el siguiente giro que debe tomarse, además de la distancia.
2. Distancia hasta el siguiente giro: Muestra la distancia hasta el siguiente giro.
3. Dirección secundaria o giro siguiente al siguiente: Indica el siguiente giro que debe tomarse después de la dirección primaria; aparecerá únicamente cuando el giro primario esté a menos de 100 m y si no hay giro, el visor estará en blanco en esta región.
4. Distancia hasta el destino o ETA: Muestra la distancia total hasta el destino o el Tiempo de Llegada Estimado (con base en la selección del usuario en la aplicación RE Mobile).

Versiones de Smartphone compatibles para utilizar la aplicación RE Mobile:

1. Compatible con Android e iOS.
2. Acepta Android: Versión actual - 2.
3. Acepta iOS: Versión actual -1.
4. Control de conectividad únicamente a través de la aplicación RE Mobile.

OPERACIONES DE LOS CONTROLES - TRIPPER(si la tiene)

TRIPPER - SECUENCIA DEL FLUJO DEL VISOR

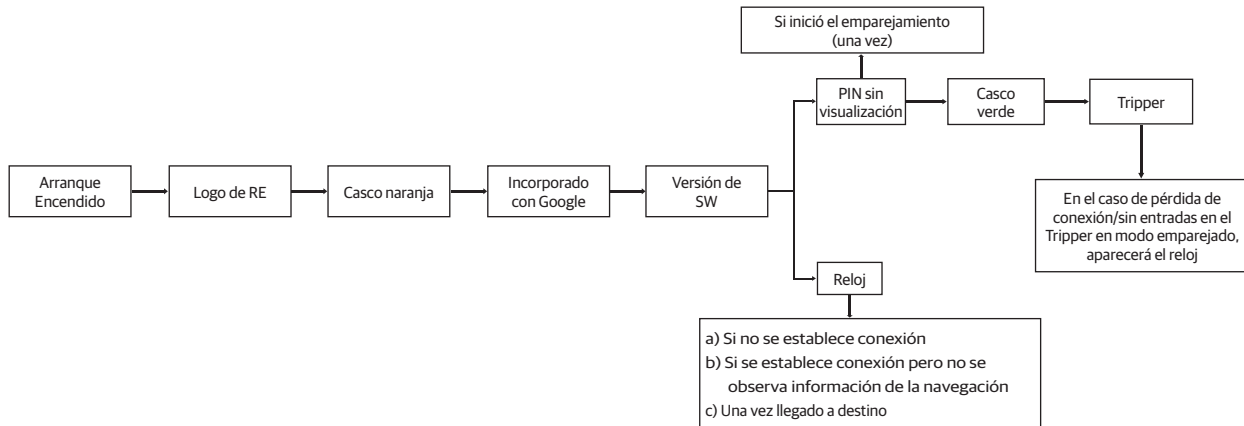

OPERACIONES DE LOS CONTROLES - TRIPPER(si la tiene)

NOTA

1. Después de cada ciclo de "Encendido", el Tripper estará en modo detectable por 120 segundos.
2. Si no se establece conexión dentro de los 120 segundos, el visor ingresará a modo reloj para reiniciar el ciclo de "Apagado - Encendido" de encendido de conexión para que se repita.
3. Durante el modo de navegación, si no hay datos de un smartphone por 5 segundos, se terminará la conexión de bluetooth para evitar quedarse sin energía y aparecerá el reloj.
4. La conexión de bluetooth puede ser determinada por el usuario también cerrando la aplicación móvil.
5. Para emparejar por primera vez, el usuario debe ingresar el pin seguro que aparece en el Tripper a través de la aplicación RE Mobile, para configurar el dispositivo; después se emparejará automáticamente si se conecta el mismo dispositivo.
6. Cada vez que se empareja el Tripper, la hora del reloj se sincronizará con la hora del móvil y después continuará funcionando con el reloj interno, incluso en caso de desconexión; habrá una diferencia horaria entre la hora que aparece en el tablero de instrumentos y el Tripper - el cliente deberá actualizar el reloj del tablero en línea con la hora que aparece en el Tripper como y cuando sea necesario, como se menciona en el manejo del botón de presión del tablero.
7. No aplique ni utilice fluidos relacionados con gasolina para limpiar o secar el tablero de instrumentos o el Tripper, ya que causará un daño permanente en el mismo.

OPERACIONES DE LOS CONTROLES - TRIPPER(si la tiene)

PRECAUCIÓN

1. Asegúrese de que el arranque esté "Encendido" y que el visor reciba corriente mientras establece la conexión.
2. Asegúrese de que el primer emparejamiento se realice en un ambiente aislado, para evitar conexiones cruzadas (una vez).
3. El modo día y noche solo puede ser seleccionado por el usuario, no cambiará automáticamente para seleccionar manejo de noche para evitar distraer al conductor.
4. La conexión de bluetooth se puede establecer únicamente a través de la aplicación RE Mobile.
5. Asegúrese de que el bluetooth y la configuración de la ubicación estén siempre "Encendidos" antes de usar.
6. Deshabilite la configuración de optimización de batería/configuración de corte por batería baja del smartphone para que la navegación funcione en modo de poca batería.
7. La aplicación RE Mobile funciona únicamente con Android (Versión actual -2) y con iOS (versión actual -1); para otras versiones se puede esperar una demora en el rendimiento.
8. La versión de bluetooth del Tripper es V4.2.
9. El visor de la hora del Tripper puede no coincidir con la hora real que aparece en el dispositivo móvil una vez que se pierde la conectividad de bluetooth.
10. La aplicación RE Mobile funciona con las versiones de bluetooth 4.2 y N+1.0; para otras versiones se puede esperar una demora en el rendimiento.
11. Compruebe la fuerza de la señal de la red en caso de demoras en la navegación.
12. Compruebe la velocidad de los datos en el caso de demoras en la navegación; el rendimiento del sistema de navegación es mejor en banda 4G comparado con otras versiones más bajas.
13. Calibre los teléfonos móviles con frecuencia para más precisión del gps y precisión de la ubicación de la que depende.

CONTROLES PREOPERATIVOS

1. Asegúrese de que haya la cantidad adecuada de combustible en el tanque de combustible para el recorrido planeado.
2. Que los neumáticos estén inflados con la presión correcta.
3. Que no haya grietas en las paredes laterales, cortes o abrasiones en los neumáticos delantero y trasero.
4. Que la cadena trasera tenga una correcta tensión y suficiente lubricación.
5. Controle el nivel de aceite del motor.
6. Controle que los cables internos no estén dañados, deshilachados o rotos. Que los controles del embrague y del acelerador estén funcionando con suavidad.
7. Controle la eficiencia del freno delantero y trasero y el juego libre en las palancas de freno delantero y trasero.
8. Que el nivel de aceite hidráulico sea el correcto en los cilindros maestros tanto delantero como trasero.
9. Controle el movimiento libre del manillar hacia la izquierda y hacia la derecha.
10. Que todos los controles eléctricos y la bocina estén funcionando correctamente, que el faro delantero, los faros traseros, las luces de freno y las luces indicadoras estén funcionando correctamente.
11. Que las tuercas del eje de la rueda delantera y trasera estén bien ajustadas con el torque adecuado.
12. Que los rayos de las ruedas delantera y trasera estén fijados con firmeza.
13. Que no haya rayos sueltos o rotos.
14. Que todas las sujeciones estén ajustadas con el torque requerido.
15. Que el motor funcione correctamente a ralentí, suave.
16. Que no haya ruidos anormales/ninguna pérdida del motor.



ADVERTENCIA

Para su bienestar y seguridad personal, estos controles preoperativos deben realizarse periódicamente. No hacerlo afectará el funcionamiento seguro, dañará su motocicleta y generará accidentes, causando una lesión grave.

SEGURIDAD Y ANDAR AGRADABLE

1. Por favor, lea atentamente este manual para llegar a conocer su motocicleta y sus programas de mantenimiento.
2. Por favor, tenga la más extrema precaución al cargar combustible. Abra la tapa con cuidado y lentamente. Recargue combustible únicamente en un área muy ventilada con el encendido "apagado".
3. La gasolina es altamente explosiva e inflamable. No fume ni cargue combustible si hay llamas vivas o chispas cerca. "Apague" los teléfonos móviles y otros dispositivos electrónicos de mano.
4. Conozca y respete las reglas del tránsito. Por favor, sea un conductor seguro por su propia seguridad y por la de los otros usuarios del camino.
5. Por favor, conduzca su motocicleta defensivamente. Recuerde que una motocicleta no proporciona la misma protección que un automóvil.
6. Conduzca solo a velocidades moderadas y fuera del tránsito hasta familiarizarse con las características de manejo de su motocicleta bajo todas las condiciones.
7. No exceda el límite de velocidad legal. Siempre reduzca la velocidad cuando haya malas condiciones de manejo. Tenga precaución adicional al acercarse y al pasar por intersecciones, ya que las intersecciones son los lugares en los que ocurren más accidentes.
8. Conduzca donde otros conductores puedan verlo fácilmente. No conduzca por los "puntos ciegos" de otros conductores.
9. Siempre señalice con mucha anticipación antes de girar o cambiar de carril. Asegúrese que otros conductores puedan ver sus señales y reduzcan la velocidad.
10. Nunca conduzca bajo la influencia de alcohol u otras drogas que puedan afectar sus reflejos al manejar.
11. Al circular con un acompañante, es su responsabilidad indicarle los procedimientos para una correcta circulación y sobre el equipo que debe utilizar.
12. Si es nuevo en el manejo de motocicletas, le recomendamos que reciba una capacitación formal sobre las técnicas correctas para conducir una motocicleta. Quienes comienzan a manejar deben ganar experiencia bajo varias condiciones mientras manejan en velocidades moderadas. Preste estricta atención a las superficies de la calle y a las condiciones del viento.
13. No permita que otras personas, bajo ninguna circunstancia, manejen su motocicleta, excepto que sepa que tienen experiencia, licencia y estén muy familiarizados con las condiciones operativas de su motocicleta.

SEGURIDAD Y ANDAR AGRADABLE

EQUIPOS DE MANEJO

1. Pantalones y campera para andar en motocicleta, con Coraza certificada.
2. Botas para andar en motocicleta.
3. Guantes para andar en motocicleta.
4. Casco certificado por ISI, DOT o SNELL, según corresponda, para el conductor y para el acompañante.
5. Nunca use ropa suelta; podrá quedar atrapada en las palancas de control, en los apoyos de pie o en las ruedas y esto podría causar lesiones o un accidente.
6. Siempre use ropa de protección que cubra sus piernas, tobillos y pies. El motor y el sistema de escape se calientan mucho durante y después del funcionamiento y pueden causar quemaduras.

PRECAUCIÓN

Evite cualquier contacto con el sistema de escape. El sistema de escape se calienta mucho y permanece caliente por mucho tiempo después de haber estacionado la motocicleta. Use ropa que cubra sus piernas completamente al andar. No hacerlo dará como resultado lesiones graves por quemadura.

SEGURIDAD Y ANDAR AGRADABLE

POSTURA PARA SENTARSE

Una correcta postura al sentarse es muy importante para mantener un andar estable y seguro.

1. Siéntese con sus hombros completamente relajados.
2. No trabe sus codos y manténgalos ligeramente doblados para poder maniobrar.
3. Sostenga el agarre del manillar cerca de su extremo interno.
4. Sujete levemente el tanque de combustible con sus rodillas.
5. Mantenga los dedos de sus pies en dirección "recta hacia adelante".
6. Antes de girar, mire muy bien por el retrovisor, sin girar su cabeza.

FRENADO

1. Aplique los frenos delantero y trasero simultáneamente para una eficiencia de frenado máxima.
2. Por favor, tenga la más alta precaución al aplicar los frenos, especialmente mientras conduce en condiciones de calles mojadas o en malas condiciones.



ADVERTENCIA

Los frenos hidráulicos a disco adaptados en su motocicleta requieren muy poco esfuerzo. Al aplicar cualquiera de los frenos se trabarán las ruedas repentinamente. No cumplir con esta advertencia causará pérdida de control de la motocicleta, causando un potencial accidente, dando como resultado una lesión grave tanto para el conductor como para otros usuarios del camino, además de causar un daño grave a la motocicleta.



ADVERTENCIA

El desgaste de las pastillas de freno aumentará si la motocicleta se usa fuera del camino con frecuencia. Siempre inspeccione las pastillas de freno con mayor frecuencia si la motocicleta se utiliza fuera del camino y reemplace las pastillas de freno antes de que se gasten o pasen el espesor mínimo para realizar el servicio. Andar con las pastillas de freno gastadas reducirá la eficiencia de frenado, generando pérdida de control de la motocicleta y un accidente.

No coloque el pie sobre el pedal de freno mientras anda, excepto que deba frenar. Ya que esto causará un desgaste prematuro de la pastilla de freno.

CARGA Y ACCESORIOS

CARGA

1. Por favor, no coloque equipos que no sean originales ni accesorios que no sean genuinos, ya que causarán daños en la motocicleta y además afectarán el andar y la manipulación de la motocicleta.

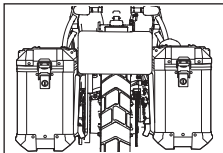

2. Por favor, asegúrese de que la carga quede bien atada a la parte de atrás y a los lados de la motocicleta y que no quede suelta o cambie de posición mientras maneja.
3. Asegúrese de que el peso se distribuya de forma pareja a ambos lados de la motocicleta.
4. No lleve cargas excesivamente pesadas o grandes en la motocicleta.

5. El peso máximo permitido de las maletas es de 5 kg a cada lado.
6. No deje objetos colgando sobre el manillar y en el portaequipaje mientras conduce, ya que podrá causar daños en las partes cercanas.



ADVERTENCIA

Por favor, tenga la más extrema precaución al transportar carga o equipaje en la motocicleta. No cumplir con las precauciones previas podrá causar pérdida de control de la motocicleta, causando un potencial accidente, dando como resultado una lesión grave tanto para conductor como para otros usuarios del camino, además de causar un daño grave a la motocicleta. El peso total del conductor y de pasajeros, accesorios y equipaje no debe exceder el límite de carga máxima.

Los gases del escape contienen monóxido de carbono y productos químicos venenosos, que se sabe que causan cáncer, defectos de nacimiento u otros defectos en la reproducción. Por favor, estacione la motocicleta únicamente en un área bien ventilada y no se quede en el mismo lugar que está estacionada la motocicleta.

CARGA Y ACCESORIOS

ADVERTENCIA

No remolque una motocicleta deshabilitada. La dirección y el manejo de la motocicleta estarán imposibilitados debido a la fuerza de la línea de remolque. Remolcar una motocicleta puede causar pérdida de control de la motocicleta, causando un potencial accidente, dando como resultado una lesión grave tanto para el conductor como para otros usuarios del camino, además de causar un daño grave a la motocicleta.

ADVERTENCIA

No sujete un remolque a la motocicleta, ya que sujetar un remolque puede causar pérdida de control de la motocicleta, causando un potencial accidente, dando como resultado una lesión grave tanto para el conductor como para otros usuarios del camino, además de causar un daño grave a la motocicleta.

ADVERTENCIA

La carga máxima en la barra de agarre no debe exceder los 7 kg.

REGLAS DE TRÁNSITO

1. Asegúrese que su patente esté instalada en la posición especificada por la ley y que esté claramente visible en todo momento.
2. Conduzca a una velocidad segura que sea consistente con el tipo de superficie de camino en el que está. Preste estricta atención a si la superficie está:
 - Seca
 - Aceitosa
 - Con hielo
 - MojadaObserve si hay residuos, como hojas, sustancias resbaladizas o grava suelta que puedan impedir la estabilidad de su vehículo.
3. No exceda el límite de velocidad legal ni conduzca demasiado rápido para las condiciones existentes. Siempre reduzca la velocidad cuando haya malas condiciones de manejo. La velocidad alta aumenta la influencia de cualquier otra condición que afecte la estabilidad y aumenta la posibilidad de pérdida de control.

4. Mantenga el lado correcto de la línea central de la calle al encontrarse con un vehículo que venga de frente.
5. Deben obedecerse inmediatamente todas las señales de tránsito, que incluyen controles manuales en las intersecciones. Reduzca la velocidad cuando haya señales de tránsito cerca de escuelas y señalizaciones en cruces de ferrocarriles.
6. Al pretender girar, coloque la señal por lo menos 100 pies (30,5 m) antes de llegar al giro. Esté cerca de la línea central (excepto que las reglas locales indiquen lo contrario), reduzca la velocidad y después gire con cuidado.
7. Nunca pase un semáforo en rojo. Cuando un cambio sea inminente de AVANCE a PARE (o vice versa) en intersecciones, reduzca la velocidad y espere a que la luz se ponga en verde. Nunca pase un semáforo en amarillo o en rojo.
8. No salga de una curva o área de estacionamiento sin señalizar. Asegúrese que su camino esté despejado para ingresar al tránsito en movimiento. Una línea de tránsito en movimiento siempre tiene el derecho de paso.

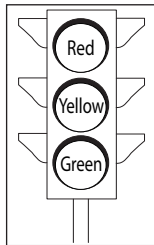

REGLAS DE TRÁNSITO

- Al estacionar la motocicleta, estacionela sobre una superficie firme y plana, para evitar que se caiga.
- Proteja su motocicleta contra robos. Después de estacionar su motocicleta, asegúrese de que el manillar esté trabado y después retire la llave de encendido.

ESPEJOS RETROVISORES

Su motocicleta viene con espejos convexos que tienen una superficie curva. Este tipo de espejo está diseñado para dar una visión mucho más amplia de la parte de atrás que un espejo plano normal. Sin embargo, los vehículos y otros objetos que se observan en este tipo de espejos se verán más pequeños y más lejos que cuando utiliza un espejo plano.

Tenga precaución al juzgar el tamaño o la distancia de los vehículos/objetos observados en estos espejos.

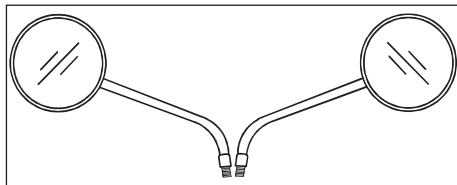

NOTA

Para establecer la distancia relativa de vehículos/objetos detrás de su motocicleta a través de los espejos, ajuste cada espejo de forma que una pequeña parte de su hombro quede visible y una gran parte detrás de su motocicleta pueda verse claramente con referencia a su posición de andar.

PERÍODO DE ABLANDE

La motocicleta Scram 411 tiene capacidad para mantener altas velocidades consistentes. Sin embargo, al igual que con cualquier motocicleta nueva, es muy importante cumplir con un procedimiento de "Período de Ablande" para ayudar a que se "hermanen" bien las diferentes partes móviles de su motocicleta y para lograr un desempeño óptimo posteriormente.

1. Durante los primeros 2.000 km/1242,7 millas de circulación, no exceda los límites de velocidad indicados en la siguiente tabla.
2. No exceda el peso útil máximo especificado.
3. Caliente el motor durante unos minutos a ralentí para que el aceite del motor lubrique todas las partes móviles del motor antes de usar la motocicleta.
4. Evite el funcionamiento a toda velocidad y no conduzca todo el tiempo a velocidad constante. Varíe la velocidad un 10% mientras maneja.
5. Evite aceleraciones repentinas y arranques de carrera.
6. Evite el funcionamiento prolongado a toda velocidad. Varíe la velocidad ocasionalmente.

Velocidad de la Motocicleta / Marcha	Primeros 500 km / 310 millas	501 - 2.000 km / 310 - 1243 millas
1	15 kmph / 9,35 mph	20 kmph / 12,42 mph
2	25 kmph / 15,53 mph	30 kmph / 18,64 mph
3	30 kmph / 18,64 mph	40 kmph / 24,85 mph
4	45 kmph / 27,96 mph	55 kmph / 34,17 mph
5	60 kmph / 37,28 mph	80 kmph / 49,70 mph

INDICACIONES DE ADVERTENCIA Y SISTEMAS DE SEGURIDAD

1. LUZ INDICADORA DE MAL FUNCIONAMIENTO DEL MOTOR

El tablero contiene una luz indicadora de mal funcionamiento (MIL). Cuando el interruptor de encendido y apagado del motor está encendido en posición "ON" y después de haber encendido el vehículo, se encenderá MIL por unos segundos y se "apagará"; esto indica que todas las funciones del sistema electrónico de inyección de combustible (EFI) está funcionando normalmente.

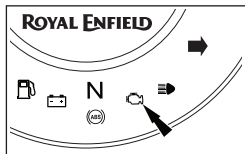

En el caso de cualquier mal funcionamiento en el sistema EFI, el MIL se encenderá permanentemente. Se recomienda llevar la motocicleta al servicio autorizado de Royal Enfield más cercano para realizar una inspección detallada y la corrección del sistema EFI.

2. SISTEMA DE FRENO ANTIBLOQUEO (ABS)

El sistema de freno antibloqueo (ABS) ayudará a evitar que los frenos traben las ruedas durante la aplicación repentina de los frenos a alta velocidad. Esto ayudará al conductor a tener una mejor tracción y control sobre la motocicleta y evitará que la motocicleta se deslice, pudiendo causar un accidente.

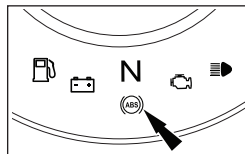

En el caso de la aplicación repentina y fuerte de los frenos por parte del conductor, los sensores del sistema de frenos darán la señal al moderador del ABS de reducir momentánea o continuamente la presión hidráulica y de esta manera evitar que los frenos traben las ruedas y al mismo tiempo reducirá la velocidad del vehículo. Esto ayuda al conductor a controlar la motocicleta.

INDICACIONES DE ADVERTENCIA Y SISTEMAS DE SEGURIDAD

Se proporciona una luz indicadora de ABS en la consola (como se muestra en la imagen contigua) para alertar al conductor en el caso de un mal funcionamiento del ABS.

Cuando el encendido y la llave de corte de corriente estén en posición "ON", se encenderá la señal de ABS y permanecerá encendida en "ON" hasta que la motocicleta alcance una velocidad de 5 km/h (3,1 mph), y pasará a la posición "OFF". Esto indica que el ABS está funcionando bien. En el caso de que la luz no se "apague" y continúe "encendida" continuamente a velocidades más altas, se recomienda no conducir la motocicleta y hacer inspeccionar y corregir el sistema de frenos a través de un Distribuidor de Royal Enfield autorizado cercano. No hacerlo podrá dar como resultado lesiones graves y pérdida de la vida.

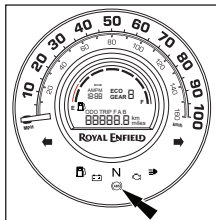

3. SENSOR DE VUELCO

En el caso de que la motocicleta se vuelque sobre alguno de sus lados con el motor encendido y con la marcha colocada, el sensor de vuelcos "deshabilitará" el sistema de encendido y el sistema de combustible y "apagará" el motor. Esto ocurre para evitar daños en la motocicleta y en el conductor. Para restablecer el sensor de vuelcos y volver a activar los sistemas de encendido y de combustible.

1. Asegúrese de que la motocicleta esté en posición vertical y situada sobre su soporte central.
2. Asegúrese de que los cambios estén correctamente en posición neutra y que se encienda la luz neutra en la consola de instrumentos.
3. Apague los interruptores de encendido y de parada, espere unos segundos y encienda nuevamente el interruptor de encendido y de parada para arrancar el motor.

INDICACIONES DE ADVERTENCIA Y SISTEMAS DE SEGURIDAD

PRECAUCIÓN (ABS)

1. El ABS es una función de seguridad que ayuda a evitar que se traben las ruedas durante la aplicación repentina de los frenos. No está de ninguna manera para reemplazar las buenas prácticas de andar y un frenado anticipado.
2. Por favor, conduzca con cuidado y aplique los frenos con precaución, especialmente mientras gira en las esquinas. El ABS no puede estimar los "Cambios de peso" y el impulso de la motocicleta al tomar una curva y por lo tanto evitar derrapes debido a la pérdida de tracción.
3. Por favor, anticipe la distancia de frenado requerida con base en la velocidad y aplique los frenos con mucha anticipación de forma que la motocicleta se detenga de forma segura.
4. Por favor, aplique ambos frenos para detener el freno delantero un poco antes, seguido del freno trasero, para tener una mejor tracción y control de la motocicleta.
5. Siempre asegúrese de circular dentro de los límites de velocidad legales.
6. No cumplir con lo previamente indicado puede causar un accidente, dando como resultado lesiones graves y pérdida de la vida.
7. La función de control provoca una ligera pulsación de las palancas de freno de mano y de pie.

INDICACIONES DE ADVERTENCIA Y SISTEMAS DE SEGURIDAD

LO QUE DEBE Y LO QUE NO DEBE HACER: (ABS)

LO QUE DEBE HACER	LO QUE NO DEBE HACER
<ul style="list-style-type: none">■ Al encender el motor, controle que el indicador de ABS se "encienda" y se "apague" cuando la velocidad del vehículo supere los 5 km/h (3,1 mph).	<ul style="list-style-type: none">■ No suelte la palanca/el pedal de freno cuando se sientan pulsaciones durante la aplicación fuerte de los frenos en una situación de emergencia. Las pulsaciones solo indican que el ABS está activado.
<ul style="list-style-type: none">■ Compruebe que el líquido de freno esté en el nivel "MÁX." en los cilindros maestros del freno delantero y trasero y que no haya pérdidas en los sistemas de freno.	
<ul style="list-style-type: none">■ Aplique ambos frenos simultáneamente para una mejor eficiencia al frenar.	<ul style="list-style-type: none">■ No aplique solo el freno delantero o trasero ya que podrá causar un frenado ineficiente.
<ul style="list-style-type: none">■ En el caso de que el indicador de ABS quede permanentemente "encendido", por favor, lleve la motocicleta al servicio autorizado de Royal Enfield más cercano para inspeccionar el control del sistema de frenos del vehículo.	

ENCENDIDO

Asegúrese de que la marcha esté en posición neutra y que el indicador neutro " N " esté encendido en el panel de instrumentos. Para pasar a neutro, mueva suavemente la motocicleta hacia adelante y hacia atrás mientras pasa de cambio simultáneamente.

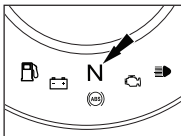

PRECAUCIÓN

No intente cambiar de marcha mientras el motor está "apagado" y la rueda trasera esté estática, ya que puede causar daños en el mecanismo de cambio de marchas. Por favor, mueva la motocicleta hacia adelante y hacia atrás cambiando de marcha simultáneamente.



1. Encienda el interruptor de encendido y de parada en posición "RUN".
2. Suelte la palanca del embrague por completo.
3. Presione el botón de encendido y sostenga hasta que el motor se encienda.

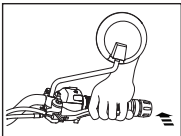

PRECAUCIÓN

En el caso de que el motor no se encienda, no mantenga presionado el botón de encendido continuamente, ya que agotará la batería. Suelte el botón y vuelva a encender después de unos minutos para que la batería se recupere.

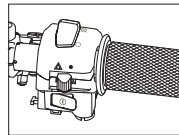

PRECAUCIÓN

Nunca acelere el motor inmediatamente después de un arranque en frío. Se debe dejar funcionar el motor lentamente por 15 a 30 segundos. Esto permitirá que el motor se caliente y dejará que llegue aceite a todas las superficies que necesitan lubricación. No cumplir con estas indicaciones causará daños en el motor.

NOTA

1. Se recomienda apagar el motor cuando el motor quede andando a ralentí por mucho tiempo.
2. Se recomienda no acelerar con una aceleración excesiva por más de 5 minutos cuando el motor esté en condición de funcionamiento a ralentí, ya que puede causar daños en las partes internas del motor y en el sistema de escape.

CAMBIO DE MARCHA, ANDAR Y DETENCIÓN

1. Caliente el motor por 2 minutos - hasta que la marcha a ralentí sea consistente.

PATRÓN DE CAMBIOS DE MARCHA

1-N-2-3-4-5

2. Presione la palanca del embrague hacia el agarre de la mano.
3. Presione el pedal de cambios con el pie para poner la 1ª marcha.
4. Accione suavemente el acelerador y suelte el embrague simultáneamente. Si el embrague se suelta de repente, el motor se ahogará y causará un arranque espasmódico.

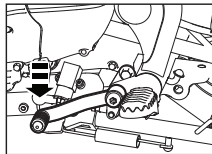

5. Levante a palanca de cambios con el pie para poner 2ª y las marchas posteriores.

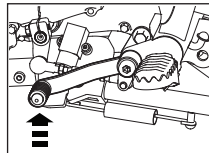

NOTA

1. Siempre encienda el motor con la transmisión en posición neutra.
2. Siempre mueva la motocicleta en la posición de 1ª marcha únicamente.

PRECAUCIÓN

El embrague se debe soltar completamente antes de intentar cambiar de marcha. Si no desconecta el embrague completamente, provocará un arranque a tirones o que el motor se ahogue, además de causar daños en partes de la transmisión.

ESTACIONAMIENTO

ESTACIONAR LA MOTOCICLETA SOBRE EL PIE LATERAL

1. Seleccione una superficie firme y plana. Cuando el pie lateral esté en posición "ON".
2. Extienda el pie lateral. Incline la motocicleta hacia la izquierda, hasta que quede apoyada con firmeza.

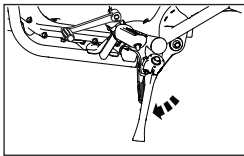

2. Por favor, tenga extremo cuidado al estacionar y asegúrese que se estacione con firmeza para evitar que la motocicleta se caiga y cause lesiones a usted o a los demás y dañe las partes de la motocicleta.
3. No conduzca la motocicleta con el pie lateral extendido. Hacerlo podrá hacer que el pie lateral toque el suelo mientras dobla en una esquina y generará inestabilidad y pérdida de control de la motocicleta, causando un potencial accidente, dando como resultado una lesión grave en ambos lados y a otros usuarios del camino, además de causar un daño grave a la motocicleta.

PRECAUCIÓN

Cuando el pie lateral esté en posición "ON".

- a) El motor se encenderá si la marcha está en neutro, pero cortará (el encendido y el combustible) si una marcha está colocada.
- b) El motor no se encenderá si hay una marcha colocada.

ADVERTENCIA

1. Asegúrese de que el pie lateral esté retraído antes de andar en la motocicleta.

NOTA

El pie lateral está diseñado únicamente para el peso de la motocicleta. No se siente sobre la motocicleta cuando esté apoyada sobre el pie lateral. El pie lateral o el bastidor se dañarán y la motocicleta se caerá.

CUIDADO AMBIENTAL

SEA UN CONDUCTOR CONSCIENTE DE LA ECOLOGÍA

Ha conducido por algunos hermosos lugares en su Royal Enfield. ¿Quiere continuar haciéndolo? A continuación se encuentran algunos consejos útiles para ayudarlo a mantener esos lugares sin arruinar, para que otros también puedan disfrutarlos.

DISPOSICIÓN DE PARTES/VEHÍCULO EN EL FIN DE SU VIDA ÚTIL

Mientras que sus desechos líquidos como el aceite del motor, el refrigerante y otros solventes de limpieza deben cambiarse con regularidad, ¿qué les ocurre? Asegúrese de que no se derramen en el suelo ni en cuerpos de agua.

Debe guardarlos en un contenedor y entregárselos a un agente de reciclaje autorizado por el gobierno, si existe, o a un centro de servicio de Royal Enfield.

En el caso de la batería, los neumáticos, las partes de plástico, partes eléctricas o electrónicas y el filtro de aceite, deberán ser entregados únicamente a un agente de reciclaje autorizado, si existe, o a un centro de servicio de Royal Enfield.

Los solventes o rociadores de limpieza que se utilicen para limpiar su motocicleta se deben desechar de forma ecológica.

En caso de que desee deshacerse su vehículo porque considera que ha alcanzado el final de su vida útil, por favor, entregue el vehículo únicamente a un centro de desguace de vehículos autorizado/registrado cercano o comuníquese con las autoridades locales para seguir el procedimiento correspondiente.

MANTENIMIENTO PERIÓDICO

El programa de mantenimiento periódico detallado a continuación se basa en condiciones de circulación promedio e indica los intervalos en los que se deben realizar las inspecciones, los ajustes, las sustituciones y las lubricaciones regulares para ayudar a mantener su motocicleta Scram 411 en perfectas condiciones. Si la motocicleta se utiliza con frecuencia en un ambiente con mucho polvo/en condiciones climáticas severas/en calles en mal estado/en agua estancada, etc., el mantenimiento deberá realizarse antes, según la necesidad.

Comuníquese con el Agente/Centro de Servicios Autorizado de Royal Enfield más cercano para realizar el mantenimiento periódico y para recibir asesoramiento de un experto.

N° de Serie N°	DESCRIPCIÓN	MANTENIMIENTO PERIÓDICO										
		Km (x 1.000)	5	10	15	20	25	30	35	40	45	50
	Millas (x 1.000)	0.3	3	6	9	12	15	18	21	25	28	31
	Meses	1.5	6	12	18	24	30	36	42	48	54	60
1	Aceite del motor (control de nivel/cambio)	R	I	R	I	R	I	R	I	R	I	R
		Controle el nivel cada 1.000 km / 621,3 millas o antes y llene hasta el tope, según sea necesario.										
2	Elemento de filtro de aceite de motor	R		R		R		R		R		R
3	Filtro de aceite del motor del lado derecho del cigüeñal	C		C		C		C		C		C
4	Colocación del filtro de entrada/escape	I&A	I&A	I&A	I&A	I&A	I&A	I&A	I&A	I&A	I&A	I&A
5	Manguera de goma, colector de entrada	I	I	I	I	I	I	I	I	I	I	I

MANTENIMIENTO PERIÓDICO

N° de Serie	DESCRIPCIÓN	MANTENIMIENTO PERIÓDICO										
		Km (x 1.000)	5	10	15	20	25	30	35	40	45	50
	Millas (x 1.000)	0.3	3	6	9	12	15	18	21	25	28	31
	Meses	1.5	6	12	18	24	30	36	42	48	54	60
6	Tubos de entrada y salida de refrigerante de aceite	I	I	I	I	I	I	I	I	I	I	I
7	Bujía	C&A	C&A	C&A	R	C&A	C&A	R	C&A	C&A	R	C&A
8	Cables de alta temperatura para abertura	I	I	I	I	I	I	I	I	I	I	I
9	Manguera de combustible y clip	I	I	I	I	I	I	I	I	R	I	I
10	Montaje de la bomba de combustible (debajo del tanque)	Revise el ajuste del tornillo en todos los servicios										
11	Elemento del filtro de aire	C	C	R	C	R	C	R	C	R	C	R
		Limpie/cambie con mayor frecuencia si la motocicleta se utiliza siempre en condiciones de polvo o fuera del camino.										
12	Cable del acelerador	I&A	I&A	I&A	I&A	I/A/R	I/A/R	I/A/R	I/A/R	I/A/R	I/A/R	I/A/R

MANTENIMIENTO PERIÓDICO

N° de Serie	DESCRIPCIÓN	MANTENIMIENTO PERIÓDICO										
		Km (x 1.000)	5	10	15	20	25	30	35	40	45	50
	Millas (x 1.000)	0.3	3	6	9	12	15	18	21	25	28	31
	Meses	1.5	6	12	18	24	30	36	42	48	54	60
13	Manguera de goma, filtro de aire hacia el cuerpo del acelerador	I	I	I	I	I	I	I	I	R	I	I
14	Tubos PAV y clip de manguera	I	I	I	I	I	I	I	I	R	I	I
15	Mangueras de goma de equipos de emisiones evaporativas	I	I	I	I	I	I	I	I	R	I	I
16	Cuerpo del acelerador	El cuerpo del acelerador se debe extraer del vehículo y se debe limpiar con un paño seco de microfibra. Está estrictamente prohibido el uso de limpiadores del cuerpo del acelerador o cualquier solvente similar o líquidos a base de alcohol para limpiar. Limpieza del cuerpo del acelerador cada 10.000 km (6213,7 millas) cada 12 meses o antes, según sea necesario.										
17	Cable del embrague	I&A	I&A	I&A	I&A	I/A/R	I/A/R	I/A/R	I/A/R	I/A/R	I/A/R	I/A/R
18	Juego libre del embrague	Ajuste cada 1.000 km / 621.3 millas o antes, según sea necesario.										
19	Embrague sin deslizamiento	I	I	I	I	I	I	I	I	I	I	I

MANTENIMIENTO PERIÓDICO

N° de Serie	DESCRIPCIÓN	MANTENIMIENTO PERIÓDICO										
		Km (x 1.000)	0.5	5	10	15	20	25	30	35	40	45
	Millas (x 1.000)	0.3	3	6	9	12	15	18	21	25	28	31
	Meses	1.5	6	12	18	24	30	36	42	48	54	60
20	Rodamientos del cabezal de transmisión#	I&A	Inspeccione, ajuste y lubrique cada 5.000 km o antes, según la necesidad. Reemplace si es necesario									
21	Aceite de la horquilla delantera/pérdida	I	I	I	I	R	I	I	I	R	I	I
22	Cadena de transmisión de rueda trasera#	I&A	Limpie, lubrique y ajuste cada 1.000 km o antes, según la necesidad.									
23	Terminales de la batería (aplique vaselina)	C	C	C	C	C	C	C	C	C	C	C
24	Ajuste de abertura de cables a tierra			I		I		I		I		I
25	Líquido de freno hidráulico - delantero y trasero#	I	I	I	I	R	I	I	I	R	I	I
26	Manguera y arandelas de freno hidráulico - delantero y trasero#	I	I	I	I	I	I	I	I	I	I	I

MANTENIMIENTO PERIÓDICO

N° de Serie	DESCRIPCIÓN	MANTENIMIENTO PERIÓDICO										
		Km (x 1.000)	5	10	15	20	25	30	35	40	45	50
	Millas (x 1.000)	0.3	3	6	9	12	15	18	21	25	28	31
	Meses	1.5	6	12	18	24	30	36	42	48	54	60
27	Pastillas de freno - delantera y trasera#											
28	Patrón de desgaste de neumáticos (delantero y trasero)# (1)											
29	Ajuste de rayos/desgaste de llanta de la rueda delantera y trasera#											
30	Rodamientos de rueda delantera y trasera para observar si presentan juego#						I&R					I&R
31	Rodamientos giratorios del brazo basculante		Inspeccione y si es necesario lubrique cada 5.000 km o antes, según la necesidad. Reemplace si es necesario									
32	Uniones de suspensión trasera#		Inspeccione y si es necesario lubrique cada 5.000 km o antes, según la necesidad. Reemplace si es necesario									

MANTENIMIENTO PERIÓDICO

N° de Serie	DESCRIPCIÓN	MANTENIMIENTO PERIÓDICO										
		Km (x 1.000)	5	10	15	20	25	30	35	40	45	50
	Millas (x 1.000)	0.3	3	6	9	12	15	18	21	25	28	31
	Meses	1.5	6	12	18	24	30	36	42	48	54	60
33	Pivote del Pedal de freno trasero	L	L	L	L	L	L	L	L	L	L	L
34	Juego libre del pedal del freno trasero	Ajuste cada 1.000 km / 621.3 millas o antes, según sea necesario.										
35	Gomas amortiguadoras de rueda trasera#	I	I	I	I	I&R	I&R	I&R	I&R	I&R	I&R	I&R
36	Controle el ajuste de todas las sujeciones de montaje del vehículo#	I&T	I&T	I&T	I&T	I&T	I&T	I&T	I&T	I&T	I&T	I&T
37	Palancas de mano, pie central, pie lateral, pivotes del reposapiés del conductor y acompañante y palanca de cambio de marcha#	Lubrique cada 1.000 km / 621.3 millas o antes, según sea necesario.										
38	Cadena de levas/almohadillas de cadenas/tensor de cadena automático	I	I	I	I	I	I	I	I	I	I	I&R

MANTENIMIENTO PERIÓDICO

N° de Serie	DESCRIPCIÓN	MANTENIMIENTO PERIÓDICO										
		Km (x 1.000)	5	10	15	20	25	30	35	40	45	50
	Millas (x 1.000)	0.3	3	6	9	12	15	18	21	25	28	31
	Meses	1.5	6	12	18	24	30	36	42	48	54	60
39	Conexiones de motor de encendido y de relé de encendido	I	I	I	I	I	I	I	I	I	I	I
40	Operación del interruptor del pie lateral	I	I	I	I	I	I	I	I	I	I	I

A: Ajustar

T: Volver a ajustar (2)

C: Limpiar

L: Lubricar

I: Inspeccionar (Limpie, ajuste, lubrique y reemplace si es necesario).

R: Reemplazar

Realice servicios con mayor frecuencia cuando conduzca en áreas inusualmente húmedas o con polvo.

Realice servicios con mayor frecuencia cuando conduzca en la lluvia o a máxima velocidad.

#(1) Los neumáticos se deben reemplazar si llegaron a la marca de identificación de desgaste del neumático (2) Debe realizarlo un Agente/Centro de Servicio autorizado de Royal Enfield.

Para realizar el mantenimiento después de los 50.000 km/31068,5 millas, por favor, repita la misma frecuencia arriba especificada, consultando con un Agente/Centro de Servicios de

Royal Enfield

KIT DE HERRAMIENTAS

El kit de herramientas está atado debajo del asiento del acompañante.

Nº 5	Descripción de la Herramienta	Propósito	Cantidad
1	Llave Allen de 4 mm	Para extraer los paneles lateral izquierdo y derecho	1
2	Llave Allen de 6 mm	Para aflojar/ajustar el perno de apriete del extremo de la horquilla	1
3	Herramienta de Bujía	Para aflojar/ajustar la bujía	1
4	Destornillador	Para aflojar/ajustar los tornillos de la estructura	1
5	Tubo extensor	Palanca adicional para aflojar/ajustar las tuercas del eje de la rueda	1
6	Llave inglesa de combinación con extremo abierto de 17 • 13 mm	Para aflojar/ajustar las tuercas hexagonales	1
7	Llave dentada de combinación de 24 • 14 mm	Para aflojar/ajustar las tuercas del eje de la rueda	1
8	D.E. Llave inglesa de 10 • 12 mm	Para aflojar/ajustar las tuercas hexagonales	1
9	Cartuchera para herramientas	Para guardar las herramientas	1

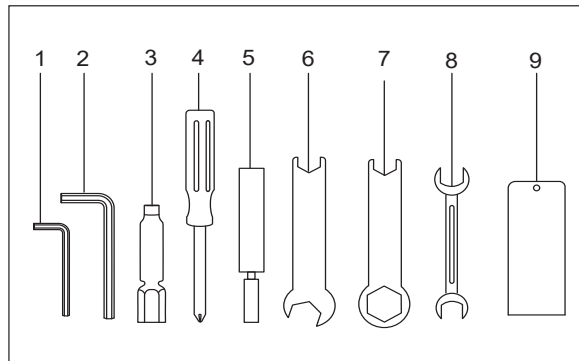

CONSEJOS PARA MANTENIMIENTOS MENORES

Las siguientes actividades de mantenimiento simples ayudarán a mantener su motocicleta. Sin embargo, si no tiene experiencia o si siente que lo podría hacer mejor una persona con experiencia, le recomendamos que se ponga en contacto con un Agente/Centro de Servicios Autorizado de Royal Enfield.

PIVOTES DE PALANCA DE MANO

Limpie el área para remover toda suciedad/grasa.
Aplique unas gotas de aceite en los pivotes.

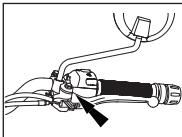

PIVOTES DE PIE LATERAL

Aplique unas gotas de aceite en los pivotes después de limpiar el área y remover la suciedad.

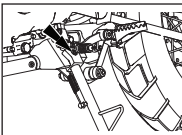

MANTENIMIENTO PERIÓDICO

Lubrique el pivote del pie central periódicamente para que el pie central funcione más suavemente.

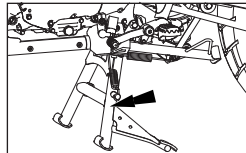

CADENA DE TRANSMISIÓN

Limpie la cadena de transmisión cuidadosamente.
Aplique lubricante para cadenas mientras rota la rueda trasera simultáneamente. Limpie para remover el exceso de lubricante.

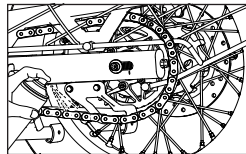

CONSEJOS PARA MANTENIMIENTOS MENORES

INSPECCIÓN DEL NIVEL DE ACEITE

1. Coloque la motocicleta sobre su pie central sobre una superficie firme.
2. Caliente el motor durante unos minutos y apague antes de controlar el nivel de aceite.
3. El nivel es el correcto si el nivel de aceite está en el medio de la mirilla del nivel de aceite.
4. Llene únicamente con el aceite para motor recomendado.

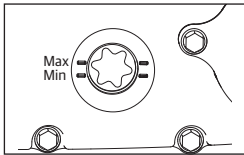

BUJÍA

LIMPIEZA Y AJUSTE DEL ESPACIO DEL CAPUCHÓN

1. Retire el capuchón de la bujía de la bujía.
2. Retire la bujía utilizando la llave de bujías y la barra de ajuste.
3. Limpie la punta aisladora y los electrodos de la bujía con cuidado.
4. Cambie la bujía del motor cada 15.000 km / 9.320,5 millas.
5. Vuelva a colocar la bujía sobre el cabezal del cilindro.
6. Vuelva a colocar el capuchón de la bujía de la bujía.
7. Asegúrese de que la bujía, el capuchón de la bujía y el cable de alta temperatura encajen correctamente.

PRECAUCIÓN

Utilizar aceites no recomendados/incorrectos podrá causar un daño grave a las partes móviles, afectar el rendimiento de la motocicleta y anular la garantía.

CONSEJOS PARA MANTENIMIENTOS MENORES

LÍQUIDO DE FRENO

1. Compruebe que el nivel de fluido esté entre el "MÍN y el MÁX".
2. Llene con DOT 4 si es necesario.
3. No llene por demás.
4. No mezcle DOT 4 con otros líquidos de freno.

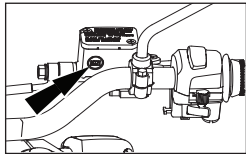

FRENO DELANTERO

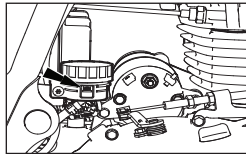

FRENO TRASERO

PRECAUCIÓN

El líquido de freno es altamente corrosivo y puede causar daño en las partes pintadas. Asegúrese de que no se derrame líquido de freno en ninguna parte de la motocicleta. En el caso de un derrame, por favor, limpie el área inmediatamente con un paño suave (preferentemente un paño húmedo) para evitar daños.

INSPECCIÓN DE NEUMÁTICOS Y LLANTAS

1. Inspeccione periódicamente:
 - Las llantas para observar si hay rayos rotos y si las llantas están gastadas.
 - Los neumáticos, para observar si se están asentando bien en las llantas.
2. Revise y retire piedras, astillas, clavos u otras partículas filosas incrustadas en la rueda.
3. Reemplace las ruedas si
 - Hay grietas, cortes o daños en la pared lateral, si hay tuercas desaparejas, desgastes, etc.
 - Las tuercas de los neumáticos funcionan hasta el símbolo "indicador de desgaste" que está en la pared lateral.
4. Utilice únicamente los neumáticos y cámaras recomendados, inflados con la presión de aire correcta.

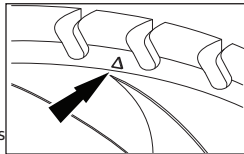

	Delantero	Trasero
Solo	1,75 kg/cm ² (25 psi)	2,25 kg/cm ² (32 psi)
Con Asiento Trasero	1,89 kg/cm ² (27 psi)	2,39 kg/cm ² (34 psi)

CONSEJOS PARA MANTENIMIENTOS MENORES

ADVERTENCIA

El desmantelamiento y el reensamble de la rueda deben realizarlos únicamente técnicos con experiencia.

No cumplir con esta advertencia causará pérdida de control de la motocicleta, causando un potencial accidente, dando como resultado una lesión grave tanto para el conductor como para otros usuarios del camino, además de causar un daño grave a la motocicleta.

EXTRACCIÓN DE LA RUEDA DELANTERA

1. Apoye el extremo delantero del motor apropiadamente de forma que la rueda delantera quede separada del suelo.
2. Afloje el perno de apriete del extremo de la horquilla derecha con una llave Allen de 6 mm.

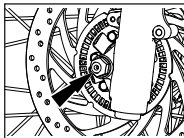

3. Sostenga el huso del lado derecho y extraiga la tuerca y la arandela del huso del lado izquierdo.
4. Apoye la rueda y extraiga el huso del lado derecho.
5. Extraiga la rueda con el collar del lado derecho y la arandela de separación lateral del disco.

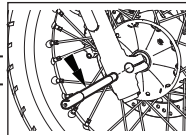
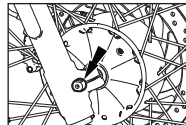

PRECAUCIÓN

No presione la palanca de freno mientras la rueda esté extraída, ya que hará que las pastillas de freno se salgan demasiado lejos del calibrador del freno.

1. Coloque una arandela de separación apropiada de 4 mm de espesor entre las pastillas de freno, para evitar la compresión de la palanca del freno.

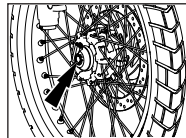

CONSEJOS PARA MANTENIMIENTOS MENORES

REENSAMBLAJE DE LA RUEDA DELANTERA

1. Extraiga la arandela de separación que se encuentra entre las pastillas de freno.
2. Coloque la rueda con el collar del lado derecho y la arandela de separación lateral del disco sobre el lado izquierdo, entre las patas delanteras de la horquilla, asegurándose de que el disco de freno quede entre las pastillas de freno.
3. Introduzca el huso de la rueda desde el extremo de la horquilla derecha.
4. Asegúrese de que la posición del collar del lado derecho y la arandela de separación lateral del disco estén bien alineadas.

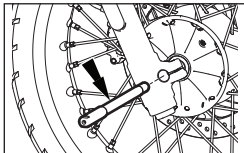

5. Sostenga al huso del lado derecho, ubique la arandela y la tuerca en el huso sobre el lado izquierdo y ajuste con firmeza.
6. Ajuste el perno de apriete del extremo de la horquilla derecha.
7. Gire la rueda y compruebe que la rotación sea suave.
8. Presione la palanca de freno y compruebe la eficiencia del freno delantero.

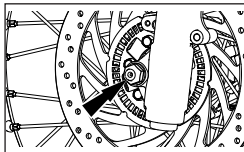
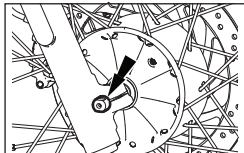

CONSEJOS PARA MANTENIMIENTOS MENORES

EXTRACCIÓN DE LA RUEDA TRASERA

1. Asegúrese de que la motocicleta esté sobre una superficie firme y plana y que la rueda trasera esté despegada del suelo.
2. Extraiga suavemente la manguera de freno con las arandelas de goma de las grapas de inmovilización del brazo basculante.
3. Afloje la tuerca del eje trasero del lado derecho y extráigala con la arandela.
4. Extraiga el eje de la rueda desde el lado izquierdo, teniendo la precaución de no dejar caer las arandelas de separación de la rueda.

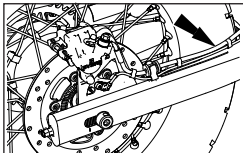
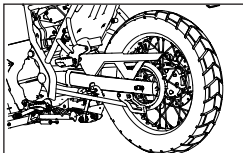

5. Retire el conjunto del calibrador del freno de la ranura del brazo basculante, junto con el sensor de velocidad de la rueda del ABS y apóyelo apropiadamente para evitar daños en la manguera de freno y en el sensor de velocidad de la rueda del ABS.
6. Extraiga la rueda trasera deslizándola hacia afuera del brazo basculante, teniendo la precaución de no dejar caer las arandelas de separación del centrode la rueda.

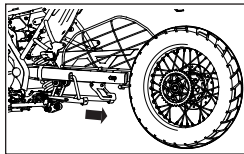
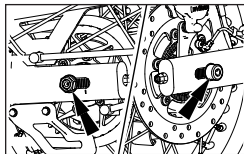

PRECAUCIÓN

No presione la palanca de freno mientras la rueda esté extraída, ya que hará que las pastillas de freno se salgan demasiado lejos del calibrador del freno.

1. Coloque una arandela de separación apropiada de 4 mm de espesor entre las pastillas de freno, para evitar la compresión de la palanca del freno.

CONSEJOS PARA MANTENIMIENTOS MENORES

REENSAMBLAJE DE LA RUEDA TRASERA

1. Asegúrese de que las gomas amortiguadoras estén colocadas en el centro de la rueda.
2. Introduzca el ensamble de la rueda entre las palancas oscilantes y posicione correctamente las gomas amortiguadoras en las tuercas del piñón trasero.
3. Extraiga la arandela de separación de las pastillas de freno y coloque el calibrador de forma que el disco de freno quede entre las pastillas.
4. Coloque la ranura del soporte del calibrador sobre la tuerca del brazo basculante.
5. Coloque las arandelas de separación correspondientes sobre el lado izquierdo y derecho del centro de la rueda.
6. Asegúrese de que el orificio de montaje del eje del brazo basculante, el centro de la rueda y el soporte del calibrador estén alineados.

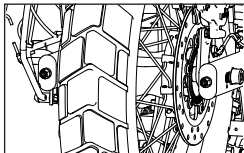
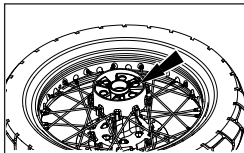

7. Introduzca el eje de la rueda desde el lado izquierdo del brazo basculante y golpéelo suavemente.

PRECAUCIÓN

1. No fuerce a través del huso, ya que causará un daño en el extremo a rosca.
2. Asegúrese de que la tensión de la cadena y la alineación de la rueda trasera con la rueda delantera sean las correctas ajustando los ajustadores del lado izquierdo y del lado derecho del brazo basculante.
3. Ensamble la arandela y la tuerca del eje de la rueda del lado derecho y ajuste con el torque correcto.
4. Ajuste el tubo de la manguera del freno correctamente en los clips del brazo basculante.

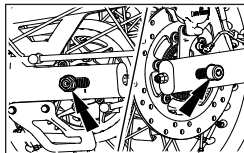

CONSEJOS PARA MANTENIMIENTOS MENORES

PRECAUCIÓN

1. Por favor, asegúrese de que la manguera de freno esté colocada correctamente sobre los clips, sin torsiones, torceduras agudas o daños, ya que afectará gravemente el desempeño del freno trasero.

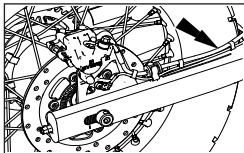

2. Revise la efectividad del freno trasero y corrija el funcionamiento antes de utilizar la motocicleta.

TENSIÓN DE LA CADENA DE TRANSMISIÓN (JUEGO LIBRE 20-30 mm)

1. Mida el juego libre de la cadena de transmisión en el recorrido superior de la cadena.
2. El juego libre recomendado es de 20 a 30 mm.

Para ajustar la tensión de la cadena y el juego libre

3. Afloje la tuerca del huso de la rueda trasera.
4. Afloje las tuercas de bloqueo del ajustador de cadena de ambos extremos del brazo basculante.
5. Ajuste/afloje la tuerca de ajuste del extremo izquierdo del brazo basculante para reducir/aumentar la tensión de la cadena.
6. Asegúrese de que el suelo esté nivelado y firme y coloque la motocicleta en su pie central.
7. Gire la rueda lentamente y compruebe el juego libre de la cadena en el recorrido superior para que quede de 20 a 30 mm.

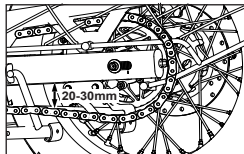

CONSEJOS PARA MANTENIMIENTOS MENORES

ADVERTENCIA

Por favor, siga las instrucciones cumpliendo con el mantenimiento periódico.

1. Ajuste/Afloje la tuerca de ajuste del lado derecho para alinear las ruedas delantera y trasera y también para alinear las marcas de referencia del lado izquierdo y del lado derecho del brazo basculante.

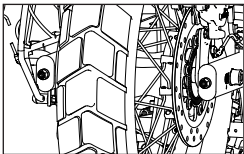

2. Ajuste las tuercas de bloqueo contra las tuercas de ajuste, teniendo la precaución de no perturbar la colocación de la tuerca de ajuste.
3. Ajuste la tuerca del huso de la rueda trasera con el torque especificado.

ADVERTENCIA

1. Una holgura de cadena de más de 30 mm hará que la cadena se salga.
2. Mantenga la holgura de la cadena de transmisión dentro de los límites especificados en cada intervalo de 1.000 km/621,3 millas.
3. Por favor, compruebe que las ruedas delantera y trasera estén correctamente alineadas después de ajustar la cadena.
4. Si el piñón del motor/trasero está gastado, reemplácelo junto con la cadena trasera, como un kit.

CONSEJOS PARA MANTENIMIENTOS MENORES

AJUSTES - JUEGO LIBRE DE LA PALANCA DEL EMBRAGUE

Juego libre de la palanca del embrague
2 - 3 mm

1. Afloje la tuerca de bloqueo externa del cable (A).
2. Gire la tuerca (B) en sentido horario para reducir el juego o en sentido antihorario para aumentar el juego libre.
3. Compruebe el juego libre de 2 a 3 mm en el pivote de la palanca del acelerador del extremo del manillar.
4. Ajuste la tuerca de bloqueo (A) después de haber realizado el ajuste.

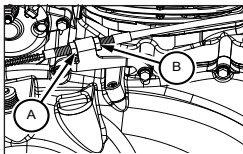
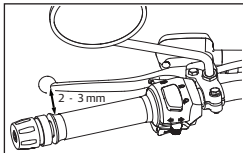

AJUSTES - JUEGO LIBRE DEL PEDAL DEL FRENO TRASERO

Juego libre del pedal del freno trasero 7 a 11 mm.

1. Afloje la tuerca de bloqueo del ensamble del vástago de empuje del cilindro maestro.
2. Rote el vástago de empuje del cilindro maestro en sentido antihorario para reducir el juego libre del pedal de freno trasero.
3. Rote el vástago de empuje del cilindro maestro en sentido horario para aumentar el juego libre del pedal de freno trasero.
4. Después de ajustar, apriete la tuerca de bloqueo del ensamble del vástago de empuje del cilindro maestro.

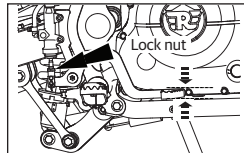

CONSEJOS PARA MANTENIMIENTOS MENORES

DESGASTE DE LAS PASTILLAS DE FRENO

- El desgaste de las pastillas de freno depende de la cantidad de uso, del tipo de andar y de la condición del camino.

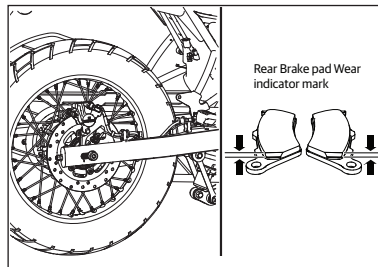
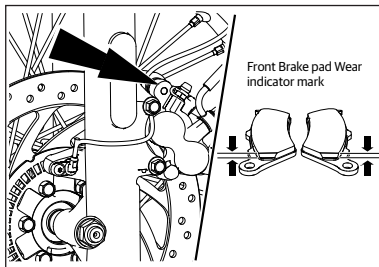

Observe la marca indicadora de desgaste de cada pastilla. Si alguna de las pastillas está gastada hasta la marca indicadora de desgaste. Reemplace ambas pastillas, como un conjunto. Visite a un Agente de Royal Enfield para este servicio.

CONSEJOS PARA MANTENIMIENTOS MENORES

BATERÍA Y MANTENIMIENTO

1. La motocicleta viene con una batería MF de 12 V - 8 Ah.
2. La batería se debe revisar periódicamente para observar si los terminales presentan corrosión.

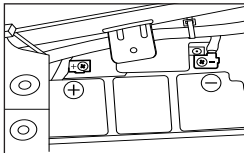

EXTRACCIÓN DE LA BATERÍA DE LA MOTOCICLETA

1. Asegúrese de que la motocicleta esté estacionada sobre su pie central, en un área bien ventilada.
2. Asegúrese de que el interruptor de encendido y el interruptor de detención del motor estén en posición apagada en "OFF".

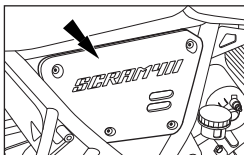

3. Retire el panel lateral del lado derecho, desatornillando los tornillos de cabeza hueca hexagonal.
4. Destrabe (gire la llave en sentido horario) y extraiga el asiento.
5. Desconecte los conectores del arnés que se encuentran alrededor del área en la que se encuentra la batería.
6. Extraiga el soporte del portador de batería aflojando el perno hexagonal.
7. Desconecte ambos cables de los terminales de la batería (primero el negativo y después el positivo respectivamente).
8. Extraiga la batería.

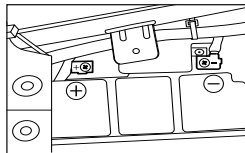
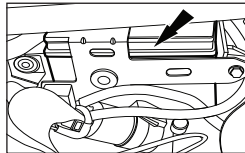
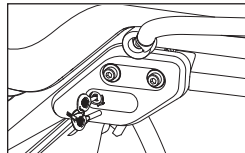

CONSEJOS PARA MANTENIMIENTOS MENORES

ADVERTENCIA

Siempre desconecte primero el cable de batería negro negativo (-) y después el cable rojo positivo (+) mientras extrae las conexiones de la batería.

REENSAMBLAJE DE LA BATERÍA EN LA MOTOCICLETA

1. Coloque la batería en el portador de batería de forma que los terminales queden mirando hacia adentro.
2. Asegúrese de que el Interruptor de encendido esté en posición "OFF".
3. Conecte primero el cable rojo al terminal positivo de la batería.
4. Después conecte el cable negro al terminal negativo de la batería.
5. Cubra los terminales con vaselina. (No use grasa en los terminales de la batería).

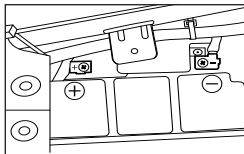

6. Coloque correctamente el pie/la tapa del terminal.
7. Vuelva a colocar el soporte de la batería.
8. Vuelva a conectar el conector del arnés a los acoples respectivos en el área que se coloca la batería.
9. Vuelva a colocar el panel derecho.
10. Vuelva a ensamblar el asiento.

NOTA

1. Limpie los terminales de cables para que queden libres de corrosión y mantenga los terminales recubiertos de vaselina.
2. No es necesario comprobar el nivel de electrolitos de la batería ni agregar agua destilada, ya que la batería no requiere mantenimiento (es de tipo sellada).
3. Su batería no requiere mantenimiento y puede dañarse de forma permanente si se retira la franja de la tapa.

CONSEJOS PARA MANTENIMIENTOS MENORES

PRECAUCIÓN

Mantenga los cables (+ve) y (-ve) firmemente conectados a los terminales de batería correspondientes. No hacerlo dará como resultado daños en el sistema eléctrico de la motocicleta.

ADVERTENCIA

Siempre desconecte primero el cable de batería negativo (-) y después el cable positivo (+) mientras extrae las conexiones de la batería. Si el cable positivo (+ve) de la batería entra en contacto con el terminal con el cable negativos (-ve) instalado, las chispas producidas causarán una explosión en la batería, pudiendo dar como resultado una lesión grave.

ADVERTENCIA

La desconexión en la secuencia errónea aumenta el riesgo de cortocircuitos. Siempre proceda con la secuencia correcta.

ADVERTENCIA

Los terminales y las partes internas de la batería contienen plomo y componentes de plomo, que es sabido que causan cáncer y defectos de nacimiento u otros daños en la reproducción. Siempre use un escudo protector del rostro aprobado, guantes engomados y ropa de protección al trabajar con baterías. Mantenga las baterías y el ácido fuera del alcance de los niños.

ADVERTENCIA

Cargar la batería conectada directamente en los terminales de la batería puede dañar el sistema electrónico del vehículo. Siempre desconecte la batería de los circuitos a bordo antes de volver a cargarla con un cargador conectado directamente a los bornes de la batería.

NOTA

La frecuencia de uso de la motocicleta es muy importante para que la batería esté en buenas condiciones de funcionamiento. Si la motocicleta se utiliza con poca frecuencia o casi no se usa y no se desconectan los terminales, la batería será propensa a perder su carga, dando como resultado una batería muerta.

CONSEJOS PARA MANTENIMIENTOS MENORES

CAMBIO DE COMPONENTES ELÉCTRICOS

DESMANTELAMIENTO DE LA BOMBILLA DEL FARO DELANTERO

1. Afloje suavemente el perno de montaje del faro delantero de ambos lados del soporte del faro delantero.

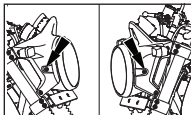

2. Afloje suavemente el tercer tornillo de montaje que se encuentra en la parte inferior de la carcasa y extraiga el faro delantero.

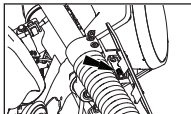

3. Retire los 2 tornillos que sostienen el borde del faro delantero en la carcasa.

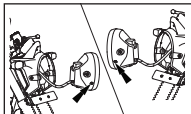

4. Tire del borde del faro delantero suavemente con el conjunto del reflector.

5. Desconecte el acople del faro delantero.

6. Retire la tapa de goma de protección que se encuentra sobre la bombilla.

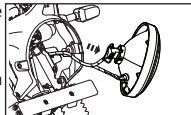

7. Presione suavemente el clip que soporta la bombilla y suéltela de la ranura del reflector.

8. Retire la bombilla del reflector.

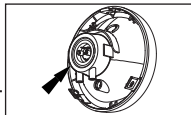

NOTA

1. Nunca toque la bombilla con sus dedos. Las huellas de los dedos se graban en el vidrio y reducen la vida útil de la bombilla.
2. Siempre sostenga la bombilla con un paño seco y limpio durante la manipulación.
3. No perturbe la tapa de ventilación proporcionada en el molde interno del cuerpo.

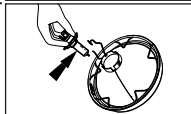

CONSEJOS PARA MANTENIMIENTOS MENORES

REEMPLAZO DE LA BOMBILLA DEL FARO DELANTERO

1. Coloque las 3 tuercas en la bombilla correctamente en el reflector.
2. Coloque el clip de soporte de la bombilla sobre la bombilla y trábelo en la ranura del reflector.
3. Coloque la tapa de goma de protección sobre la bombilla correctamente, de forma que el tubo de ventilación quede mirando hacia abajo.

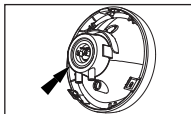
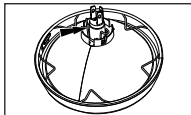
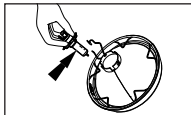

4. Conecte el acople de la bombilla delantera correctamente en los terminales de la bombilla.
5. Coloque el borde del faro delantero correctamente en la estructura de forma que se trabe en su lugar.
6. Los dos orificios de montaje del borde deben estar alineados con los orificios de la estructura.
7. Ensamble los 2 tornillos y ajústelos con firmeza.
8. Vuelva a colocar el conjunto del faro delantero y asegúrese de que el tercer orificio de montaje que se encuentra en la parte inferior de la carcasa esté alineado con la ranura del soporte.

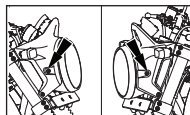
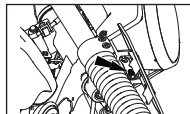
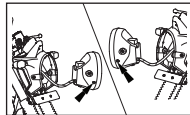
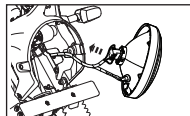

CONSEJOS PARA MANTENIMIENTOS MENORES

FARO TRASERO E ILUMINADOR DE PATENTE

1. El faro trasero y el iluminador de patente tienen un sistema de iluminación LED. En el caso de fallos, se debe reemplazar el ensamblaje del faro trasero e iluminador de patente completo.

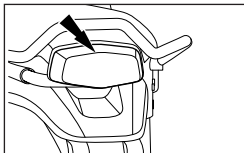

2. Comuníquese con un Agente/Centro de Servicio autorizado de Royal Enfield para reemplazarlo.

REEMPLAZO DE LAS BOMBILLAS DE LOS INDICADORES DE DIRECCIÓN

1. Retire el tornillo del lado de atrás de la estructura del indicador de dirección.
2. Retire la lente externa.
3. Retire la bombilla quemada empujando y girando en dirección antihoraria.

4. Coloque la bombilla nueva dentro del soporte, asegurándose de que los pines de la bombilla coincidan con las ranuras del soporte.
5. Empuje la bombilla y gire en sentido horario hasta trabar la bombilla en el soporte.
6. Vuelva a colocar la tapa del indicador de dirección con el reflector y ajuste el tornillo.

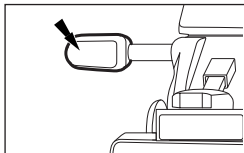

NOTA

No ajuste el tornillo por demás. Asegúrese de que el interruptor de encendido esté en posición de apagado "OFF" al reemplazar las bombillas, los fusibles y las partes eléctricas.

CONSEJOS PARA MANTENIMIENTOS MENORES

ENCENDIDO DEL RELÉ - CAJA DE FUSIBLES

1. Retire el panel del lado derecho.
2. Vuelva a colocar el fusible necesario con el fusible de repuesto disponible en el portafusibles.
3. Los fusibles planos se encuentran en el portafusibles.

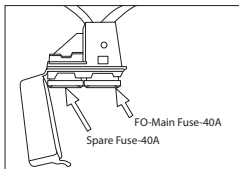

NOTA

Por favor, asegúrese de reponer el fusible de repuesto del soporte en cuanto tenga la oportunidad.

FUSIBLE Y PORTAFUSIBLES

1. El portafusibles se encuentra ubicado debajo del asiento del conductor.
2. Retire el asiento.
3. Abra la tapa del portafusibles y reemplace el fusible como se indica dentro de la tapa.
4. Vuelva a colocar el fusible necesario con el fusible de repuesto disponible en el portafusibles.

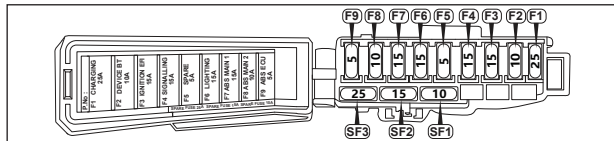

NOTA

F2	Dispositivo Bt + Fusible	10 A	ECU de EMS Tablero de instrumentos. Tripper.
F3	Fusible de Encendido (EF1)	15 A	Bobina del Relé. ECU de EMS Bobina de Encendido. Bomba de combustible. Inyector. Sensor O2. Herramienta de Purga E y Diagnóstico.
F4	Fusible de Señalización	15 A	Tablero de instrumentos. Tripper. Sensor de posición de marchas. Destellador. Interruptor de Freno y Bocina.
F6	Fusible de Iluminación	15 A	Luz baja y luz alta del faro delantero. Luz de posición delantera. Luz de posición trasera e iluminador de patente.

Por favor, asegúrese de reponer el fusible de repuesto del soporte en cuanto tenga la oportunidad.

CONSEJOS PARA MANTENIMIENTOS MENORES

LISTA SOBRE EL USO DE FUSIBLES PLANOS

N° de Código	Color	Valor Nominal	Función
F1	BLANCO	25 A	FUSIBLE DE CARGA
F2	ROJO	10 A	TERMINAL DE BATERÍA + FUSIBLE DEL DISPOSITIVO
F3	AZUL	15 A	FUSIBLE DE ENCENDIDO (EFI)
F4	AZUL	15 A	FUSIBLE DE SEÑALIZACIÓN
F5	AMARILLO	5 A	FUSIBLE DE REPUESTO
F6	AZUL	15 A	FUSIBLE DE ILUMINACIÓN

N° de Código	Color	Valor Nominal	Función
F7	AZUL	15 A	ABS PRINCIPAL 1
F8	ROJO	10 A	ABS PRINCIPAL 2
F9	AMARILLO	5 A	ENCENDIDO DE ABS
SF1	ROJO	10 A	FUSIBLE DE REPUESTO
SF2	AZUL	15 A	FUSIBLE DE REPUESTO
SF3	BLANCO	25 A	FUSIBLE DE REPUESTO



ADVERTENCIA

Por favor, revise cuidadosamente el sistema eléctrico de su Motocicleta y haga corregir las fallas inmediatamente después de experimentar cualquier falla en los fusibles. Si no lo hace podrá hacer que los fusibles fallen reiteradamente. El uso de fusibles que no sean los del valor nominal especificado dañará el sistema eléctrico completo. Cualquier intento de puentear un fusible defectuoso generará un riesgo de cortocircuito e incendio. Siempre cambie un fusible defectuoso por uno nuevo del mismo valor nominal.

PRECAUCIONES PARA VIAJES LARGOS

CONTROLES ANTES DE COMENZAR EL VIAJE LARGO

1. Realice el servicio de la motocicleta en un Agente/Centro de Servicio autorizado de Royal Enfield.
2. Asegúrese de que haya suficiente combustible en el tanque de combustible para el recorrido planeado.
3. Revise y corrija la presión de los neumáticos si es necesario.

CONTROLES DESPUÉS DE CADA 1500 km (932 millas)

1. Que no haya sujeciones sueltas.
2. Condición de los neumáticos.
3. Corrija el nivel de aceite del motor.
4. Funcionamiento de todas las luces y bocina.
5. Tensión adecuada de la cadena de transmisión.

ELEMENTOS QUE DEBE LLEVAR

1. Kit de herramientas
2. Bombillas para el faro delantero, luz indicadora de dirección y fusibles.
3. Cables del acelerador y del embrague.
4. Ensamble de traba de eslabones maestros de la cadena trasera.
5. Cinta aisladora.
6. Bujía, capuchón de bujía.

AMORTIGUADOR

CONFIGURACIÓN DE LA PRECARGA DEL MUELLE Y DEL AMORTIGUADOR

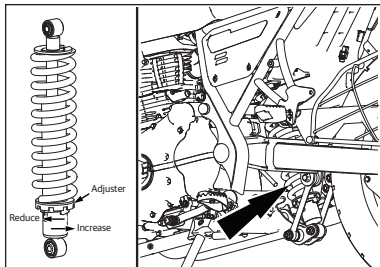

CÓMO AUMENTAR LA PRECARGA

Para aumentar la precarga del muelle, gire el ajustador de la precarga en sentido horario.

CÓMO REDUCIR LA PRECARGA

Para reducir la precarga del muelle, gire el ajustador de la precarga en sentido antihorario.

PRECAUCIÓN

Se recomienda visitar a un agente autorizado para ajustar la precarga del muelle y la configuración del amortiguador.

TODO TERRENO

DESPUÉS DE ANDAR TODO TERRENO

Se recomienda revisar lo siguiente después de andar en todo terreno:

PRESIÓN DE LOS NEUMÁTICOS

1. La presión de los neumáticos debe ser óptima para un andar efectivo en calles planas.
2. Siempre revise que la presión de los neumáticos sea la correcta.

FRENOS

1. Al andar en caminos sucios y con lodo los frenos no funcionarán de forma efectiva inmediatamente debido a la suciedad y la humedad en las pastillas de los discos.
2. Aplique los frenos con tiempo hasta que se hayan limpiado.

LLANTAS

1. Se recomienda controlar las llantas y las ruedas para observar si presentan daños, después de andar en todo terreno.

CONFIGURACIÓN DE LA PRECARGA DEL MUELLE Y DEL AMORTIGUADOR

1. La configuración todo terreno del muelle y del amortiguador dañará las características de manejo de la motocicleta en calles planas.
2. Recuerde corregir la configuración del muelle y del amortiguador antes de regresar a calles planas.

ELEMENTO DEL FILTRO DE AIRE

1. Se recomienda limpiar el elemento del filtro de aire para el uso efectivo del elemento del filtro de aire al regresar a calles planas.
2. Revise si hay daños u obturaciones en el filtro de aire y reemplácelo si es necesario.

PROCEDIMIENTO PARA EL LAVADO

PRECAUCIONES

1. Lave la motocicleta cuando el motor esté frío.
2. Cubra el silenciador, el caño trasero, la bocina y los interruptores de control. Cubra el panel de instrumentos y el Tripper con bolsas de plástico apropiadas y átelas con firmeza para evitar que entre agua.
3. Retire la llave de encendido y selle el orificio de la llave utilizando cinta adhesiva.
4. Cepille el área del motor con un solvente para remover la suciedad o la grasa.
5. Utilice un chorro de agua de baja presión para limpiar.
6. No rocíe con agua directamente en el área del vástago de transmisión ya que dañará los rodamientos y el curso de movimiento del manillar dejándolo pegajoso.
7. Nunca rocíe agua con mucha fuerza sobre el faro delantero, el velocímetro, las luces destellantes, los centros de las ruedas delantera y trasera, las conexiones y los cables eléctricos, los cables de control, otros cables, la bujía, la batería, la ECU del ABS, la ECU del EMS, los espejos laterales, el vástago de transmisión, etc.
8. No aplique ningún solvente corrosivo sobre superficies pintadas o partes de goma.
9. Utilice agua tibia y detergente suave en los componentes pintados para remover la suciedad, etc.
10. Enjuague bien la motocicleta con agua sola, para remover el detergente.
11. Si es posible, utilice aire comprimido y sople las partículas de agua para llegar a lugares difíciles de la motocicleta, conexiones eléctricas, etc.
12. No le aplique un chorro directo en los bordes de las calcomanías, en las partes eléctricas, en las juntas de acople, en el caño trasero del silenciador, en los puntos de lubricación del radiador como el kit del cono de dirección, el pedal de freno, los rodamientos de las ruedas, la cadena, la leva del freno y los casquillos del brazo basculante, que deben lavarse únicamente con rociador (no con chorro).
13. Cuando la motocicleta se haya andado en condiciones de sal o cerca de

PROCEDIMIENTO PARA EL LAVADO

áreas costeras, se recomienda lavar su motocicleta con agua fría. Por favor, no use agua tibia para lavar, ya que dañará la motocicleta debido a la reacción de los productos químicos con la sal. Después del proceso de lavado, una vez que la motocicleta esté completamente seca, se recomienda aplicar rociador anticorrosión en todas las áreas recubiertas de metal y cromo para proteger a las partes de la corrosión.

14. Se recomienda no aplicar rociador anticorrosión en los discos de freno.

DESPUÉS DE LAVAR

1. Asegúrese de que la motocicleta se seque bien, pasando un paño limpio y suave, sin hilachas y absorbente o de piel de gamuza.
2. Retire todas las cintas adhesivas.
3. Lubrique los cables de control, los pivotes del apoyo de pie, el pie lateral, el pie central, el freno y los eslabones de los cambios de marcha, la cadena de transmisión, etc. con aceite lubricante.
4. Pula las superficies pintadas (excepto los acabados mate) y las superficies enchapadas utilizando la cera de pulir recomendada para automóviles.
5. Encienda el motor y déjelo andando a ralentí por unos minutos hasta que caliente el motor.
6. Conduzca la motocicleta lentamente, aplique ambos frenos intermitentemente para secar el agua de las pastillas de freno.
7. Por favor, limpie/elimine los derrames de agua completamente dentro del panel del lado derecho antes de guardar el kit de herramientas, el kit de primeros auxilios y otros documentos relevantes dentro del panel del lado derecho.

PRECAUCIONES PARA EL GUARDADO

En el caso de que su motocicleta no vaya a ser usada por un mes o más, deberán tomarse las siguientes precauciones.

1. Realice el servicio de la motocicleta en un Agente/Centro de Servicio autorizado de Royal Enfield.
2. Drene el tanque de combustible y la línea de combustible.
3. Rocíe aceite de motor dentro del tanque de combustible para evitar que se oxide.
4. Retire la bujía. Vierta aproximadamente 25 ml de aceite de motor limpio por el orificio de la bujía. Cierre el orificio y arranque el motor varias veces y vuelva a colocar la bujía.
5. Limpie muy bien la cadena trasera y aplique lubricante para cadena.
6. Retire la batería de la motocicleta. Limpie los terminales para que queden libres de corrosión y aplique vaselina a los terminales.
7. Guarde la batería en un lugar fresco, seco y bien ventilado.
8. Cubra el silenciador con bolsas de plástico para evitar que ingrese humedad. Coloque la motocicleta sobre su pie central.
9. Aplique soluciones antióxido en todas las partes enchapadas. Tenga la precaución de no aplicar esta solución sobre partes de goma o pintadas.
10. Guarde la motocicleta en un área cubierta y limpia, libre de humedad y polvo.
11. Para volver a usarla después de haber estado guardada, lo mejor será preparar la motocicleta en un Agente/Centro de Servicio Autorizado de Royal Enfield para asegurarse de que su motocicleta regrese a sus máximas condiciones operativas.
12. Si la motocicleta no se va a utilizar por un mes o más, lo aconsejable es desconectar los terminales de la batería y retirar la batería. Antes de volver a colocar la batería en la motocicleta, compruebe que el voltaje de la batería esté dentro de las especificaciones; si no lo está, vuelva a cargarla en un taller de servicio/agente de baterías autorizado.

DIAGRAMA DE CABLEADO

AVISO LEGAL:

Se recomienda que cualquier reparación en el circuito de cables y cualquier otro trabajo eléctrico sea realizado únicamente por un Centro de Servicio autorizado de Royal Enfield; no cumplir con esto podrá causar daños en los sistemas eléctricos y anular la garantía del producto.



RESOLUCIÓN DE PROBLEMAS

A continuación hemos indicado algunos controles básicos en el caso de que su motocicleta no funcione. Si el problema no se rectifica después de haber realizado estos controles, será necesario que su motocicleta sea revisada por un Agente/Centro de Servicio Autorizado de Royal Enfield para que rectifique el problema y para asegurar un rendimiento libre de problemas.

Problema	Revisar/Observar	Sugerencia/Solución
El motor no arranca	Si hay un nivel de combustible inadecuado en el tanque de combustible	Llene de combustible hasta el nivel máximo
	Si las luces brillan poco/la bocina suena de forma débil	Batería débil o descargada/problema en el circuito de carga Póngase en contacto con un centro de servicio autorizado
	Si el fusible está quemado	1. Reemplace el fusible por uno del mismo valor nominal. 2. Póngase en contacto con un centro de servicio autorizado si el problema persiste.
	Problema de conexión con la bujía, la tapa, el cable de alta tensión	Vuelva a conectar la bujía, la tapa y el cable de alta tensión.
El motor arranca pero se apaga inmediatamente	Si se enciende el indicador MIL en el tablero	Póngase en contacto con un centro de servicio autorizado

RESOLUCIÓN DE PROBLEMAS

Problema	Revisar/Observar	Sugerencia/Solución
Falla el encendido del motor y funciona de forma errática/ se para.	Si hay alguna adulteración/agua en el combustible	Póngase en contacto con un centro de servicio autorizado
	Si el motor está demasiado caliente	Apague el motor y déjelo enfriar
Poca aceleración	Si las RPM del motor aumentan de forma desproporcionada con respecto a la velocidad del vehículo	Ajuste el juego libre del embrague y póngase en contacto con un centro de servicio autorizado si el problema persiste.
ABS (sistema de frenos antibloqueo)	Si la luz del ABS se enciende continuamente	Póngase en contacto con un centro de servicio autorizado

TÉRMINOS Y CONDICIONES DE LA GARANTÍA

Las Motocicletas Royal Enfield están fabricadas cumpliendo con las mejores prácticas de calidad con respecto a los materiales y a la mano de obra.

Royal Enfield (RE) garantiza que su motocicleta estará libre de defectos de manufactura y en los materiales bajo uso normal, sujeto a las siguientes condiciones.

1. La garantía estará vigente hasta la expiración de un período de 3 años desde la fecha de compra de la nueva motocicleta o 30.000 Kilómetros de recorrido, cualquiera que ocurra antes.
2. Para que la garantía tenga vigencia, será un prerrequisito que el programa de mantenimiento indicado por Royal Enfield en su manual del propietario y en las reparaciones de la garantía, si hubiera, haya sido realizado en un centro de Servicio de un Distribuidor Autorizado o en un centro de Servicio de Agente Autorizado.
3. La garantía aplicará únicamente si todos los servicios se realizaron dentro de los rangos periódicos/de kilometraje correspondientes según el programa indicado en el manual del propietario en un Agente/Centro de Servicio Autorizado por RE.
4. Durante el período de garantía, las obligaciones de RE se limitarán a reparar/reemplazar partes de la motocicleta sin cargo, únicamente si se considera que las partes, al ser examinadas, tienen un defecto de manufactura. Las partes defectuosas que hayan sido cambiadas serán únicamente propiedad de RE.
5. Los insumos como aceite, filtro de aceite, combustible, etc. utilizados durante la reparación/el cambio con garantía no estarán cubiertos y serán cobrados al cliente.
6. Los reclamos de elementos propios como neumáticos, tubos, bujía, batería, etc. deben ser presentados al fabricante correspondiente o a sus agentes autorizados en el área directamente por el cliente. RE no se responsabilizará de ninguna manera por cambiarlos a través de sus agentes. No obstante, RE proporcionará asistencia al derivar esos reclamos a su fabricante correspondiente.

TÉRMINOS Y CONDICIONES DE LA GARANTÍA

7. No aplicará la garantía a:
 - a. Añejamiento normal, deterioro u oxidación de partes enchapadas, recubrimiento de pintura, partes de goma, artículos blandos, elementos de vidrio, partes de plástico, etc.
 - b. Componentes como filtro de combustible, filtro de aceite, elemento de papel de filtro de aire, cables de control, patines de freno/pastillas de freno, placas de embrague, kit de cadena de transmisión y piñón, pistas de bola de transmisión, equipos eléctricos, arnés de cableado, etc., que están sujetos a desgaste y desgarramiento normal.
 - c. Fallas ocurridas debido al uso de lubricantes o combustible que no sean del grado recomendado o en un nivel inadecuado.
 - d. Daños debido al uso de partes no originales, falta de mantenimiento adecuado, hábitos de manejo incorrectos.
 - e. Daños en partes del sistema de manejo del motor (como ECU, cuerpo del acelerador, sensores, etc.) debido a manipulaciones que afecten el desempeño de la motocicleta.
 - f. Partes dañadas debido a accidentes, colisión, abuso, etc.
 - g. Irregularidades no reconocidas como que afectan la calidad o la función de la motocicleta, como leve vibración, pérdida de aceite, decoloración de la curva del caño de escape y región del catalizador/silenciador/amortiguador suave o duro, etc.

TÉRMINOS Y CONDICIONES DE LA GARANTÍA

- h. La garantía no aplica a la decoloración del caño de escape y al silenciador, ya que es un proceso natural que ocurre durante el uso.
- i. Defectos que surjan de colocación de cargas eléctricas no autorizadas o adicionales.
- j. Si a la motocicleta se le realizó un servicio o se reparó en centros de servicio no autorizados.
- k. Si la motocicleta se utilizó para competencias/carreras/tramos de rally, etc.
- l. Fallas de componentes eléctricos como bombillas, fusibles, etc. y componentes electrónicos debido a reparaciones por soldadura por arco.
- m. Operaciones normales de mantenimiento como ajustes de frenos, limpieza del sistema de combustible, ajuste del motor y otros ajustes de este tipo.
- n. Oxidación de elementos lustrados/pintados/cubiertos con pintura de polvo, etc.
- 8. Utilice únicamente partes y accesorios aprobados por Royal Enfield. El uso de ciertas partes de alto rendimiento de otros fabricantes anulará la garantía de su motocicleta nueva.
- 9. RE se reserva el derecho de decidir finalmente sobre todos los reclamos de garantía.
- 10. RE se reserva el derecho de realizar cambios en el diseño de la motocicleta sin ninguna obligación de instalar estos cambios en motocicletas suministradas previamente.

GARANTÍA DE EMISIONES

Esta garantía de emisiones tiene validez por 30.000 km (18641,1 millas)/3 años desde la fecha de la primera venta, lo que ocurra antes, al primer cliente y se suma y corre paralela a la política, condiciones y obligaciones de la garantía indicados en el manual del propietario.

Royal Enfield además garantiza que si al examinar la motocicleta en un Centro de Servicio Autorizado de Royal Enfield, la misma no cumple con las normas de emisiones especificadas, el Centro de Servicio Autorizado tomará las medidas correctivas necesarias y a su mero criterio reparará o cambiará sin cargo componentes del sistema de control de emisiones para cumplir con las normas de emisiones requeridas.

Los métodos de evaluación para determinar las condiciones de la garantía de los componentes relacionados con la garantía de emisiones serán a mero criterio de Royal Enfield y/o nuestro Centro de Servicio Autorizado y los resultados de dicho examen serán finales y vinculantes. Si al examinar la garantía, no se establecen las condiciones de las partes, Royal Enfield tendrá el derecho de cobrarle al cliente todo o parte del costo de dicho examen, además del costo de los componentes.

En el caso de aceptación de los componentes bajo la garantía de emisiones, Royal Enfield reemplazará los componentes sin cargo, como sea necesario. No obstante, los insumos como combustible, lubricantes, solventes, etc. serán cobrados al cliente según lo que se utilice realmente.

En el caso de que los componentes cubiertos por la garantía de emisiones o las partes asociadas no puedan reemplazarse de forma independiente. Royal Enfield podrá reemplazar a su mero criterio el ensamble completo o partes del ensamble realizando reparaciones apropiadas.

GARANTÍA DE EMISIONES

Royal Enfield se reserva el derecho de realizar las reparaciones importantes necesarias a la motocicleta o de cambiar cualquier parte, además de reparar o cambiar los componentes cubiertos bajo la garantía de emisiones, para establecer el cumplimiento de las normas de emisiones en uso. Estas reparaciones/cambios serán cobrados al cliente.

Todas las partes extraídas para ser cambiadas bajo la garantía serán de propiedad de Royal Enfield.

Royal Enfield no se responsabilizará por el costo de transporte de ninguna motocicleta al Centro de Servicio Autorizado más cercano ni por pérdidas debido a la no disponibilidad de la motocicleta durante el período de examen y reparaciones de Royal Enfield y/o su Centro de Servicio Autorizado.

Royal Enfield no se responsabilizará por ninguna penalidad que pudieran cobrar autoridades reguladoras por no cumplir con las normas de emisiones en uso.

El costo incurrido para comprobar la emisión de la motocicleta será responsabilidad del cliente.

La garantía de emisiones aplicará al margen del cambio de titularidad de la motocicleta, siempre y cuando se cumplan las condiciones establecidas en este documento, desde la fecha de la venta original de la motocicleta.

GARANTÍA DE EMISIONES

LA GARANTÍA APLICARÁ SI EL CLIENTE

1. Cumple con todas las instrucciones importantes y con cualquier otra precaución indicada en el manual del propietario.
2. Bajo todas circunstancias, utiliza lubricantes y combustibles recomendados por Royal Enfield.
3. Obtiene y realiza con regularidad el mantenimiento, conforme a las pautas de Royal Enfield e ingresa los detalles en el registro de datos.
4. Inmediatamente se acerca a un Agente Autorizado/Centro de Servicio de RE al descubrir que no cumplió con la norma de emisiones a pesar de haber mantenido y utilizado la motocicleta conforme a las instrucciones indicadas en el manual del propietario y habiendo realizado estas reparaciones y ajustes, según la necesidades, para cumplir con las reglamentaciones.
5. Es necesario producir un Certificado de Contaminación bajo Control para reclamar la Garantía de Emisiones.
6. Exhibe el manual del propietario y el registro de datos para verificar los detalles.
7. Exhibe recibos que cubran el mantenimiento de la motocicleta especificados en el manual del propietario desde la fecha de la compra original de la motocicleta.
8. Exhibe un certificado de Seguro y Certificado de Registración RTO válido (libro R.C.)

GARANTÍA DE EMISIONES

LA GARANTÍA DE EMISIONES NO APLICARÁ SI

1. No se exhibe un certificado de "Contaminación bajo control" válido.
2. El servicio de la motocicleta no lo realiza un Agente/Centro de Servicio Autorizado de RE según el programa de servicio descrito en el cuadro de mantenimiento.
3. La motocicleta ha estado sujeta a uso anormal, abuso, negligencia y mantenimiento incorrecto o ha sufrido un accidente.
4. Se han utilizado partes de reemplazo no especificadas y aprobadas por Royal Enfield.
5. La motocicleta, o partes de la misma, han sido alteradas, manipuladas, modificadas o cambiadas de forma no autorizada.
6. El odómetro no está funcionando o el odómetro y/o su lectura fueron cambiados/manipulados de forma que no se pueda determinar fácilmente el recorrido real.
7. La motocicleta ha sido utilizada para competencias, carreras y rallies o para el propósito de establecer récords.
8. Al ser examinada por Royal Enfield o por su Agente/Centro de Servicio Autorizado, si la motocicleta exhibe que se han violado cualquiera de las condiciones establecidas en el manual del propietario en lo que respecta al uso y mantenimiento.
9. La motocicleta fue usada con combustible o lubricante adulterado/con plomo que no sean los especificados por Royal Enfield en el manual del propietario o en cualquier otro documento proporcionado al cliente al momento de la venta de la motocicleta.

GARANTÍA DE EMISIONES

1. Se alteran los componentes relacionados con las emisiones.
2. Si no se exhiben todas las facturas y los comprobantes relacionados con el servicio y las partes incurridos durante el período de la garantía de emisiones.
3. No se ingresan todas las actividades de mantenimiento realizadas en la motocicleta durante el período de garantía de emisiones en el registro de datos.

CONSEJOS ÚTILES PARA CUMPLIR CON LA LEY

1. Siempre haga revisar su motocicleta para cumplir con las regulaciones de emisiones, a través de un centro de control de emisiones autorizado.
2. Siempre lleve consigo un certificado de "Contaminación Bajo Control" válido, como lo indique la ley y si corresponde.

CONSEJOS ÚTILES PARA REDUCIR LA CONTAMINACIÓN

1. Asegúrese de que se realice el mantenimiento periódico como se estipula en el manual del propietario, a través de un Centro de Servicio Autorizado de Royal Enfield.
2. Utilice únicamente gasolina sin plomo (91 RON o superior) de gasolineras de primera marca.
3. Asegúrese de que el combustible no esté adulterado.
4. Utilice la bujía correcta recomendada en el manual del propietario.
5. Utilice lubricantes según las recomendaciones proporcionadas en lo que respecta al grado/la marca indicados en el manual del propietario.

GARANTÍA DEL SISTEMA DE CONTROL DE EMISIONES EVAPORATIVAS

La siguiente garantía aplica al sistema de control de emisiones evaporativas.

Royal Enfield Motors les garantiza al primer propietario y a cada propietario posterior que esta motocicleta está diseñada y construida de forma que cumpla, al momento de la venta, con las regulaciones aplicables y que las partes relacionadas al sistema de control de emisiones evaporativas colocadas en esta motocicleta están libres de defectos en los materiales y en la mano de obra, que pudieran hacer que esta motocicleta no cumpliera con las regulaciones aplicables, por un período de 24 meses desde la fecha del primer uso de la motocicleta.

El período de garantía comenzará el día en que la motocicleta se entrega al primer comprador final o desde la fecha en que la motocicleta se utilice como demostración o como motocicleta de exhibición y/o de prueba.

LO SIGUIENTE NO ESTÁ CUBIERTO POR LA GARANTÍA DEL SISTEMA DE CONTROL DE EMISIONES EVAPORATIVAS:

1. Fallas que pudieran surgir como resultado de mal uso, alteraciones, accidentes o no realizar el mantenimiento de rutina, como se especifica en el manual del propietario.
2. Cambiar, retirar o modificar cualquier parte del Sistema de Control de Emisiones Evaporativas (que consiste del tanque de combustible, la tapa del tanque de combustible, el recipiente, la válvula de purga, el cuerpo del acelerador, las mangueras de vapor, las mangueras de combustible y los conectores de las mangueras) por partes no certificadas como originales.
3. Pérdida de tiempo, inconvenientes, pérdida de uso de la motocicleta o cualquier otra pérdida o daño consecuente.

GARANTÍA DEL SISTEMA DE CONTROL DE EMISIONES EVAPORATIVAS

4. Cualquier motocicleta en la que se haya alterado el odómetro, en la que se haya desconectado el cable del velocímetro por cualquier motivo o que esté roto y no se haya reemplazado inmediatamente, debido a que no se podrá determinar la distancia exacta cubierta.
5. Añejamiento normal de partes como mangueras de combustible, mangueras de vapor, juntas y componentes de goma.

RECOMENDACIONES PARA EL MANTENIMIENTO NECESARIO:

Se recomienda que el mantenimiento de rutina de la motocicleta se realice en los intervalos especificados y que cualquier mantenimiento del sistema de control de emisiones evaporativas lo realice únicamente un agente de servicio autorizado de Royal Enfield, utilizando únicamente repuestos originales de Royal Enfield.

APROBACIÓN DEL TIPO DE RADIO

TRIPPER/UNIDAD DE VISUALIZACIÓN DE LA NAVEGACIÓN - EUROPA

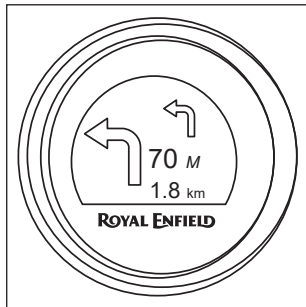

UNIÓN EUROPEA



Potencia de RF Máx.: 4 dBm y rango de frecuencia de operación: 2402 a 2480 MHz

Mediante el presente, **Visteon Corporation** declara que el tipo de equipo de radio **JDCP** cumple con la Directiva 2014/53/EU. El texto completo de la declaración de conformidad de la Unión Europea se encuentra disponible en la siguiente dirección de Internet: www.visteondocs.com.

REGISTRO DE SERVICIOS/MANTENIMIENTO

N° S	Fecha	N° de Tarjeta de Trabajo	Km/Millas	Detalles breves del trabajo/servicio	Agente Autorizado de Royal Enfield
1.					
2.					
3.					
4.					
5.					
6.					
7.					

NOTA



ROYAL ENFIELD

Part No. RAM00478/A

ROYALENFIELD.COM

Edition: January 2022