

# ROYAL ENFIELD OWNER'S MANUAL



---

**LATAM SPANISH**

**ABS**  
DUAL CHANNEL



---

---

## **PRÓLOGO**

Bienvenidos al mundo del motociclismo puro. Un nuevo Hunter 350 es ahora todo tuyo.

En su corazón hay un motor J de 350 cc de con inyección de combustible y carrera larga que ofrece una conducción más suave, RPM más altas y dosis de torque. Esto viene envuelto en un marco compacto y musculoso, combinado con un Juego de ruedas y controles súper maniobrables. El resultado: una máquina divertida y maniobrable sin esfuerzo que ofrece una dosis de emoción elegante y amigable con la ciudad cada vez que la conduces.

Este manual ha sido diseñado para ayudarle a operar y mantener su Hunter 350 de la manera correcta, permitiéndole sacar el máximo provecho de su motocicleta.

Para asegurarse de que su Hunter 350 siempre recibe la mejor atención, por favor utilice los servicios de su Centro de Servicio Autorizado Royal Enfield más cercano. Lea los términos y condiciones de la garantía y otra información útil dada en este manual antes de salir.

¡Feliz búsqueda!

---

---

---

# AVISO

---

Toda la información contenida en este manual se basa en la última información sobre el producto disponible en el momento de su publicación. Debido a las continuas mejoras, puede haber diferencias entre la información proporcionada en este manual y la información relacionada con su motocicleta.

Royal Enfield se reserva el derecho de realizar cambios en la producción en cualquier momento y sin previo aviso, sin incurrir en ninguna obligación de realizar el mismo cambio o cambios similares en una motocicleta construida o vendida previamente.

Todas las imágenes mostradas sirven de referencia para explicar y no tienen por qué ser exactamente iguales en el modelo que usted posee. Las especificaciones técnicas se encuentran sujetas a cambios sin previo aviso.

"© Copyright 2023 Royal Enfield (Una unidad de Eicher Motors Ltd.). Todos los derechos reservados. Ninguna parte de este manual debe ser copiada, distribuida o comercializada de otra manera sin el permiso expreso por escrito de Royal Enfield".

## EXENCIÓN DE RESPONSABILIDAD

1. No pule la superficie pintada acabada mate de su motocicleta, ya que aumentará el nivel de brillo.
2. Lave las partes pintadas únicamente con agua limpia y no use ningún agente o detergente de limpieza con solventes fuertes.
3. Los rayones, si ocurrieran sobre partes con acabado mate, no se pueden retocar y corregir / eliminar.
4. La garantía no aplica a ninguna parte de la motocicleta pintada en acabado mate.

## NOTA

- Esta motocicleta cumple con las normas de emisiones EURO V. Part No. RAM00509/A / Qty / January 2023 /

# ÍNDICE

Definiciones de seguridad.....	4	Juego de herramientas .....	65
Información personal y de la motocicleta.....	5	Consejos de mantenimiento básico.....	66
Consejos / pautas para el uso seguro .....	6	Ajuste de la suspensión trasera.....	80
Normas de circulación.....	11	Precauciones para viajes largos .....	82
Accesorios y equipaje.....	14	Procedimiento de limpieza .....	83
Especificaciones técnicas.....	17	Precauciones de almacenamiento .....	86
Lubricantes recomendados .....	22	Cuidado del medioambiente.....	87
Números de identificación de la motocicleta.....	23	Mantenimiento periódico .....	88
Ubicación de las piezas fundamentales .....	25	Términos y condiciones de la garantía .....	95
Funcionamiento de los controles.....	28	Garantía del sistema de control de emisiones .....	98
Indicaciones de advertencia y sistemas de seguridad .....	51	Garantía del sistema de control de emisiones evaporativas .....	104
Controles preoperativos .....	55	Aprobación del tipo de radio.....	106
Período de rodaje.....	56	Registro de servicio / mantenimiento.....	107
Arranque .....	57	Diagrama de cableado.....	108
Cambio de marchas, conducción y detención .....	61		
Aparcamiento.....	64		

\* Haga clic para llegar directamente a su elección de temas

---

## **DEFINICIONES DE SEGURIDAD**

---

Las informaciones que se proporcionan bajo los títulos : Advertencia, Precaución y Aviso son para su seguridad y para el cuidado y la seguridad de su motocicleta y de los demás. Por favor, léalas con atención y Si no se tienen en cuenta pueden provocar lesiones a usted o a otras personas y daños a la motocicleta.



---

### **ADVERTENCIA**

---

Indica una situación potencialmente riesgosa. No darle importancia a este mensaje dará como resultado una lesión al conductor o a otras personas.

---

### **PRECAUCIÓN**

---

Este mensaje, si se desestima, dará como resultado un daño en la motocicleta.

---

### **NOTA**

---

Indica mensajes importantes y útiles para una comprensión más clara.

## INFORMACIÓN PERSONAL Y DE LA MOTOCICLETA

Nombre																		
Dirección / Número																		
Localidad / Ciudad																		
Ciudad											País							
Nº de Contacto	Resid :										Oficina :							
	Móvil :										Correo electrónico :							
Número de permiso											Válida hasta :							
Modelo											Color :							
Número del motor																		
VIN. Nº DE SERIE																		
Marca de neumáticos	Delantero :										Trasero :							
Números de los neumáticos	Delantero :										Trasero :							
Marca de la batería											Número de la batería							
Vendida por																		
Fecha de la venta																		

---

## CONSEJOS / PAUTAS PARA EL USO SEGURO

---

- Antes de utilizar su nueva motocicleta, le rogamos que lea atentamente y siga las instrucciones de uso y mantenimiento detalladas en este manual para su propia seguridad, la de su motocicleta y la de los demás.
  - Conozca y respete las normas de circulación de su país.
  - Antes de poner en marcha la motocicleta, compruebe el correcto funcionamiento de los frenos, el embrague, el cambio de marchas, los controles del manillar, la presión de los neumáticos, los niveles de combustible y aceite, etc.
  - Utilice únicamente repuestos originales Royal Enfield y accesorios homologados. El uso de piezas de otros fabricantes puede afectar al rendimiento de su motocicleta y anular la garantía.
- Visite su centro de servicio Royal Enfield autorizado para obtener más detalles.
- Al cargar combustible a su motocicleta, tenga la máxima precaución y observe cuidadosamente las siguientes directrices.
    - ★ "OFF" los teléfonos móviles y otros dispositivos electrónicos de mano.
    - ★ No fume y asegúrese de que no haya llamas o chispas cerca de la motocicleta cuando cargue combustible o repare este sistema.
    - ★ Recargue el combustible en una zona bien ventilada y con el motor "OFF".
    - ★ Abra el tapón del tanque de combustible lentamente.



---

## CONSEJOS / PAUTAS PARA EL USO SEGURO

---

- ★ No llene el tanque de combustible hasta el borde. Cargue el combustible hasta el fondo de la placa anti-salpicaduras, para dejar suficiente espacio de aire en el tanque de combustible y permitir su expansión.



---

### ADVERTENCIA

---

Royal Enfield le advierte contra el uso de ciertas piezas no estándar, como horquillas o suspensiones delanteras extendidas personalizadas o procedentes del mercado de segunda mano, que pueden afectar negativamente al rendimiento y a la conducción.

Quitar o alterar piezas originales puede alterar de manera perjudicial el rendimiento y causar accidentes.

- Las motocicletas nuevas deben utilizarse de acuerdo con el procedimiento especial de rodaje. Consulte el procedimiento mencionado en la sección correspondiente.

- Utilice la motocicleta solo a velocidades moderadas y sin tráfico hasta que se haya familiarizado con su funcionamiento y características de conducción en todas las condiciones.
- No exceda el límite de velocidad legal ni ande demasiado rápido para las condiciones existentes. Reduzca siempre la velocidad cuando las condiciones de circulación sean malas. Una velocidad elevada aumenta la influencia de cualquier otra condición que afecte a la estabilidad y aumenta la posibilidad de pérdida de control.

---

## CONSEJOS / PAUTAS PARA EL USO SEGURO

---

### NOTA

---

Si usted es un conductor sin experiencia, le recomendamos que reciba una formación reglada sobre las técnicas correctas de conducción de motocicletas y que se familiarice a fondo con el funcionamiento de su motocicleta. Los conductores noveles deben volver a experimentar en diversas condiciones mientras conducen a velocidades moderadas.

Preste estricta atención a la superficie de la carretera y a las condiciones del viento. Cualquier motocicleta puede estar sujeta a las siguientes fuerzas desestabilizadoras :

- ★ Ráfagas de viento de los vehículos que pasan.
- ★ Superficies rugosas o irregulares de la carretera.
- ★ Superficies de la carretera resbaladizas.

Estas fuerzas pueden afectar a las características de conducción de su motocicleta. Si esto ocurre, reduzca la velocidad de la motocicleta a una condición controlada. No aplique el freno de forma brusca.

- Conduzca su motocicleta de forma defensiva. Recuerde que una motocicleta no ofrece la misma protección que un automóvil en caso de accidente. Una de las situaciones de accidente más comunes se produce cuando el piloto / conductor de la otra motocicleta / vehículo no ve o no reconoce una motocicleta y gira hacia el motociclista que se aproxima.
- Lleve un casco homologado, ropa y calzado adecuados para conducir una motocicleta. Los colores brillantes o claros son los mejores para una mayor visibilidad en el tráfico, especialmente por la noche. Evite las prendas sueltas y los pañuelos.

---

## CONSEJOS / PAUTAS PARA EL USO SEGURO

---

- Cuando lleve a un pasajero, es su responsabilidad instruirle en los procedimientos de circulación adecuados.
- No permita que otras personas, bajo ninguna circunstancia, conduzcan su motocicleta a menos que sepa que son conductores experimentados, con licencia y que están completamente familiarizados con las condiciones de funcionamiento de su motocicleta.
- Para su protección, es necesario realizar todas las recomendaciones de servicio y mantenimiento indicadas. La falta de mantenimiento regular en los plazos sugeridos puede afectar a la seguridad / durabilidad / longevidad del funcionamiento de su motocicleta.
- Evite cualquier contacto con el sistema de escape cuando esté caliente. Utilice ropa que cubra completamente las piernas mientras conduce. El sistema de escape se calienta mucho cuando el motor está en marcha y permanece demasiado caliente al tacto, incluso después de "OFF" el motor. Si no lleva ropa adecuada o de protección, puede sufrir lesiones graves.
- El gas del escape contiene monóxido de carbono y productos químicos venenosos, que se sabe que causan cáncer, defectos de nacimiento u otros defectos en la reproducción, durabilidad / tiempo de duración de su motocicleta.



---

### ADVERTENCIA

---

- Inspeccione regularmente los amortiguadores y las horquillas delanteras y verifique si hay fugas. Sustituya las piezas desgastadas. Las piezas desgastadas pueden afectar negativamente a la estabilidad y a la maniobrabilidad.

---

## CONSEJOS / PAUTAS PARA EL USO SEGURO

---



### ADVERTENCIA

---

- Las baterías de las motocicletas contienen plomo, ácido y sustancias químicas, y es conocido que causan cáncer, defectos de nacimiento u otros daños reproductivos. Extrema las precauciones al manipular una batería, lávese bien las manos cada vez que la manipule.
- Consulte a su centro de servicio Royal Enfield autorizado sobre cualquier duda o problema que surja en el funcionamiento de su motocicleta. No hacerlo puede agravar un problema inicial, causar costosas reparaciones y poner en peligro su seguridad personal.
- No remolque una motocicleta. La dirección y el control de la motocicleta remolcada se verán perjudicados por la fuerza del cable de remolque. Si es necesario transportar una motocicleta, utilice un camión o un tráiler.
- No arrastre un remolque detrás de una motocicleta. Remolcar un tráiler puede provocar una reducción de la eficacia de la frenada, una sobrecarga de los neumáticos y una conducción inestable, ya que puede causar la pérdida de control de la motocicleta en la parte delantera y ocasionar un accidente.

---

## NORMAS DE CIRCULACIÓN

---

- Asegúrese de que la placa de la matrícula está instalada en la posición especificada por la ley y está claramente visible en todo momento.
- Conduzca a una velocidad segura y acorde con el tipo de superficie en la que se encuentra. Preste estricta atención cuando circule por las siguientes superficies :
  - ★ Polvorienta
  - ★ Engrasada
  - ★ Helada
  - ★ Mojada
  - ★ Arenosa
- No remolque una motocicleta. La dirección y el control de la motocicleta remolcada se verán perjudicados por la fuerza del cable de remolque. Si es necesario transportar una motocicleta, utilice un camión o un tráiler.
- Manténgase en el lado correcto de la línea central de la carretera, cuando se encuentre con vehículos que vienen en sentido contrario.
- Accione los intermitentes y tenga precaución al adelantar a otros vehículos que vayan en la misma dirección. Nunca intente adelantar a otro vehículo que vaya en la misma dirección en los cruces de calles, en las curvas o en los cambios de rasante.
- En los cruces de calles, ceda el paso a la motocicleta de su izquierda o derecha. No suponga que tiene la preferencia de paso.
- Respete las normas de circulación con respecto a su país cuando se disponga a parar, girar o adelantar. Al girar a la derecha o a la izquierda, tenga cuidado con los peatones, los animales y los demás vehículos.

---

## NORMAS DE CIRCULACIÓN

---

- Todas las señales de tráfico, incluyendo los controles manuales en las intersecciones, deben ser obedecidas inmediatamente. Reduzca la velocidad en las señales de tráfico cercanas a las escuelas y en las señales de Precaución en los cruces de vías férreas.
- Al intentar girar, ponga la señal por lo menos 100 feet (30,5 m) antes de llegar al giro. Acérquese a la línea central (a menos que las normas locales exijan lo contrario), reduzca la velocidad y luego gire con cuidado.
- Nunca se salte un semáforo. Cuando es inminente realizar un cambio de andar a parada (o viceversa) en intersecciones, reduzca la velocidad y espere que la luz se ponga en verde. Nunca pase un semáforo con luz amarilla o roja.

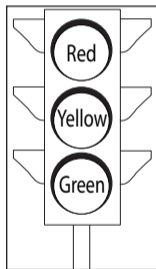

- No salga de la acera o de la zona de aparcamiento sin hacer señales. Asegúrese de que su camino está libre para entrar en el tráfico en movimiento. Una línea de tráfico en movimiento siempre tiene el derecho de paso.
- Cuando aparque la motocicleta, hágalo en una superficie firme y plana para evitar que se caiga.
- Proteja su motocicleta contra robos. Después de aparcar su motocicleta, asegúrese de que el cabezal de dirección esté bloqueado y retire la llave de contacto.

---

# NORMAS DE CIRCULACIÓN

---

## ESPEJOS LATERALES

---

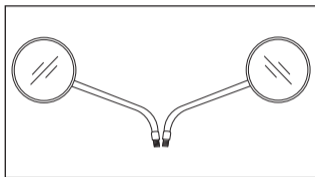

Su motocicleta está equipada con espejos convexos con superficie curvada. Este tipo de espejo está diseñado para ofrecer una visión mucho más amplia de la parte trasera que un espejo plano normal. Sin embargo, los vehículos y otros objetos vistos en este tipo de espejo se verán más pequeños y lejanos que cuando se ven en un espejo plano.

Tenga cuidado al juzgar el tamaño o la distancia de los vehículos / objetos vistos en estos espejos.

## NOTA

---

Para establecer la distancia relativa de los vehículos / objetos que se encuentran detrás de su motocicleta a través de los retrovisores, ajuste cada uno de ellos de manera que se vea una pequeña parte de su hombro y una gran parte de lo que está detrás de su motocicleta con respecto a su postura de conducción.

---

## ACCESORIOS Y EQUIPAJE

---

Aconsejamos enfáticamente que no agregue ningún bastidor accesorio que no haya sido diseñado específicamente para su vehículo por Royal Enfield ni realice modificaciones en su vehículo de su diseño original. Hacerlo podrá hacer que sea poco seguro.

Modificar su vehículo también podrá anular su garantía y hacer que su vehículo sea ilegal de operar en calles públicas. Antes de decidir instalar accesorios en su vehículo, asegúrese de que la modificación sea segura y legal.

Respete las siguientes pautas cuando lleve un pasajero, equipaje o cuando instale cualquier accesorio.

- No sobrepase los 110 kmph cuando conduzca solo, lleve un pasajero o una carga útil en una motocicleta equipada con accesorios.
- Mantenga el peso del equipaje concentrado cerca de la motocicleta y lo más bajo posible; esto minimiza el cambio repentino del centro de gravedad de la motocicleta.

- Distribuya el peso uniformemente a ambos lados de la motocicleta.
- No cargue objetos voluminosos detrás del conductor ni añada peso al manillar o a la horquilla delantera.
- Revise periódicamente el equipaje para asegurarse de que está asegurado y no se desplaza durante la circulación. Los accesorios montados sin sujeción pueden afectar la conducción de la motocicleta y a su control y estabilidad.
- Las superficies grandes, como los carenados, los parabrisas, los respaldos y los portaequipajes, pueden afectar negativamente a la conducción de la motocicleta. Utilice únicamente accesorios de motocicletas Royal Enfield originales que sean específicos del modelo y siga el procedimiento de instalación.



---

## ACCESORIOS Y EQUIPAJE

---



### ADVERTENCIA

---

- No cargue peso ni instale accesorios de forma incorrecta en la motocicleta. Hacerlo puede afectar la estabilidad de la motocicleta, sus características de conducción y su funcionamiento seguro, y podría provocar un accidente con lesiones graves o la pérdida de la vida.
- Royal Enfield ofrece una gama de accesorios originales para motocicletas que ha sido totalmente aprobada y probada exhaustivamente junto con la motocicleta.
- Royal Enfield le advierte sobre el uso de partes no estándar, como horquillas frontales extendidas de postventa o hechas a medida, que podrían afectar adversamente el desempeño y el manejo de la motocicleta. La eliminación o alteración de las piezas originales puede afectar negativamente al rendimiento de la motocicleta, causando un accidente, que podría resultar en lesiones graves o la pérdida de la vida.
- No ignore las especificaciones del modelo / diseño. Hacerlo constituye un mal uso de la motocicleta y de los accesorios, lo que puede afectar negativamente a la conducción y el rendimiento de la motocicleta, causando un accidente, que podría resultar en lesiones graves o la pérdida de la vida.

---

## ACCESORIOS Y EQUIPAJE

---

- El peso total y la carga por eje influyen en las características de conducción de la motocicleta.

El peso total se compone de lo siguiente :

- A. Motocicleta lista para funcionar y con el tanque lleno.
  - B. Conductor.
  - C. Pasajero.
  - D. Ropa y casco de protección.
- No sobrepase el peso total máximo permitido ni las cargas por eje.
  - Si su motocicleta está equipada con alforjas, un parabrisas o un respaldo para el pasajero, prepárese para reducir la velocidad de funcionamiento para mantener la estabilidad.



---

### ADVERTENCIA

---

- Una carga útil elevada altera las características de conducción y aumenta la distancia de frenado de la motocicleta.
- La circulación fuera de carretera, la conducción con más de un pasajero o el transporte de un peso superior al máximo permitido pueden dificultar la conducción, lo que puede provocar la pérdida de control de la motocicleta y causar lesiones al conductor.

---

## ESPECIFICACIONES TÉCNICAS

---

### MOTOR

---

Tipo de motor.....	Un solo cilindro, 4 tiempos, SOHC
Diámetro .....	72 mm
Recorrido.....	85,8 mm
Capacidad del motor .....	349,34 cc
Índice de compresión.....	9,5:1
Potencia máxima.....	14,87 kW a 6100 rpm
Par máximo .....	27 Nm @ 4000 rpm
RPM en reposo .....	1050 ± 100 rpm
Arranque .....	Arranque electrónico
Elemento de filtro de aire.....	Elemento de papel

### SISTEMA DE ARRANQUE

---

Tipo de encendido .....	Controlado por ECU (con número de mapa ECU)
Separación de bujías .....	0,7 to 0,8 mm
Bujía.....	YR7MES / M12 Bosch (O) RER6YCA / Tenneco

# ESPECIFICACIONES TÉCNICAS

## TRANSMISIÓN

Embrague.....	Embrague húmedo convencional
Unidad primaria.....	Cambio
Índice primario .....	2,313
Caja de marchas .....	Malla constante
Relación de cambios.....	1°      2,615
	2°      1,706
	3°      1,300
	4°      1,040
	5°      0,875
Transmisión final .....	Cadena
Relación de piñones secundarios.....	2,800:1
Eslabones de la cadena de transmisión .....	104 eslabones

## CHASIS

Estructura.....	Estructura doble de lomo con doble tubo hacia abajo
Suspensión	
Delantera.....	Telescópica, horquillas de 41 mm, recorrido de 130 mm
Trasera.....	Amortiguadores de emulsión de doble tubo con precarga ajustable en 6 pasos, recorrido de 90 mm
Frenos	
Disco delantero .....	disco fijo de 300 mm con calibre flotante de doble pistón
Disco trasero .....	Disco de 270 mm, pinza flotante de pistón sencillo
ABS.....	Canal doble

# ESPECIFICACIONES TÉCNICAS

## Tamaño del neumático

Rueda de Aleación / Neumático sin cámara	Colocación Estándar : CEAT
Delantera	Tamaño : 110/70-17" 54P
Trasera	Tamaño : 140/70-17" 66P

## Presión de los neumáticos

Presión de los neumáticos	Solo	Con acompañante
Delantera	29 psi	29 psi
Trasera	32 psi	36 psi

Bloqueo de Dirección .....	Integrado con bloqueo de encendido 43 (grados)
Tipo de combustible.....	Gasolina, hasta E10 mínimo
Capacidad del tanque de combustible .....	13* l
Clasificación de octanos mínima .....	91 RON
Advertencia de poco combustible .....	4 ± 0,5* l (Incluyendo reserva muerta)
Reserva muerta de combustible .....	1,5 ± 0,5* l

\*Los valores anteriores son aproximados y la capacidad real de llenado de combustible variará de los valores mencionados.

# ESPECIFICACIONES TÉCNICAS

## ELECTRICIDAD

Generación .....	Alternador (ACG)
Batería .....	12 V - 8 Ah VRLA (sin mantenimiento)
Motor de arranque .....	12 V - 0,7 kW
Faro delantero .....	12 V, H4 - Lámpara de 60/55 W
Luz de posición .....	12 V, Lámpara de W5W
Luz de Freno / Faro Trasero .....	12 V, tipo LED - 4,8/0,5 W
Lámpara del velocímetro .....	12 V - LED
Indicador de luces largas .....	12 V - LED
Lámpara de posición neutra .....	12 V - LED
Indicador luminoso intermitente .....	12 V - LED
Combinación de instrumentos .....	Grupo digital con LCD principal
Testigo de mal funcionamiento ....	12V - LED
Cuentacuentos ABS .....	12V - LED
Iluminador de matrícula .....	12V/0.5W

Indicador de giro .....	12 V, 10 W x 2 nos
Señal de peligro .....	12 V - 10 W x 4 nos
Bocina .....	Un solo tono - K95 12V / 2,5 A
Puerto cargador .....	USB 2.0 Salida Tipo A - 5 V, 2 A
Indicador de combustible BAJO....	12V - LED



## ADVERTENCIA

- El uso de lámparas u otros dispositivos eléctricos distintos de los especificados puede provocar una sobrecarga, un comportamiento errático o un fallo prematuro del sistema eléctrico. Las modificaciones en la motocicleta que no estén aprobadas por Royal Enfield no sólo pueden invalidar la garantía, sino que también afectan al rendimiento de la motocicleta.

---

# ESPECIFICACIONES TÉCNICAS

---

## DIMENSIONES

---

Longitud .....	2055 mm
Ancho .....	800 mm (sin espejos)
Base de la rueda .....	1370 mm
Distancia al suelo.....	150,5 mm
Altura total .....	1055 mm* (sin parabrisas) *Se excluyen los espejos en la medición de la altura.
Altura del asiento .....	790 mm

## PESOS

---

Peso en vacío (90% combustible).....	181 kg
Peso bruto del vehículo.....	360 kg

## NOTAS

---

- Los valores / dimensiones indicados anteriormente son únicamente orientativos.
- Debido a las continuas mejoras que se realizan en nuestros productos, las especificaciones pueden cambiar sin previo aviso.
- No utilice el vehículo por encima del peso bruto permitido. Las suspensiones y los neumáticos están diseñados para funcionar sólo con el peso bruto máximo del vehículo.

## LUBRICANTES RECOMENDADOS

Aceite del motor		Aceite de la horquilla delantera	Líquido de frenos
Grado	SAE 15W 50 API SL Grado JASO MA2 Semi synthetic	Aceite de horquilla Royal Enfield - SS8	"DOT 4"
Capacidad	Recarga : 1,7 l (aprox.) Carga inicial : 2,2 l (aprox.)	452 ± 2,5 ml (Por base)	Delantero : 87 ml Trasero : 54 ml

\* No mezcle DOT 4 con otros líquidos de freno

### PRECAUCIÓN

El uso de un aceite de grado equivocado / grado mixto reducirá la vida de las piezas móviles y afectará gravemente al rendimiento.

### NOTA

Recomendaciones sujetas a cambio sin previo aviso.



---

# NÚMEROS DE IDENTIFICACIÓN DE LA MOTOCICLETA

---

## NÚMERO DE CHASIS

El VIN o número de bastidor es un número de 17 dígitos perforado en el lado derecho del tubo de dirección en forma de etiqueta.

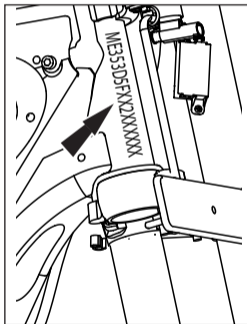

## NÚMERO DE MOTOR

Identificación del número de serie del motor y sus detalles de fabricación. Es ilegal adulterar el número de motor, ya que es su único medio de identificación.

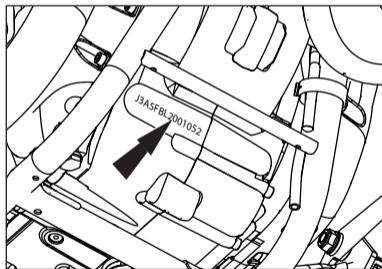

# ETIQUETAS DE IDENTIFICACIÓN DE LA MOTOCICLETA Y UBICACIÓN

## MARCA DE ETIQUETA VIN

Etiqueta Vin sobre el fuelle del cabezal fijo izquierdo.

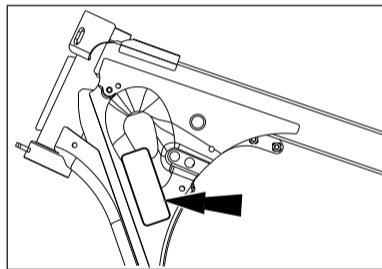

ROYAL ENFIELD			
L3e-A2			
e5*168/2013*00021			
*VIN NUMBER*			
89	dB(A)-	3050	min <sup>1</sup>
14.87	kW	max	360 kg

## UBICACIÓN DE LAS PIEZAS FUNDAMENTALES

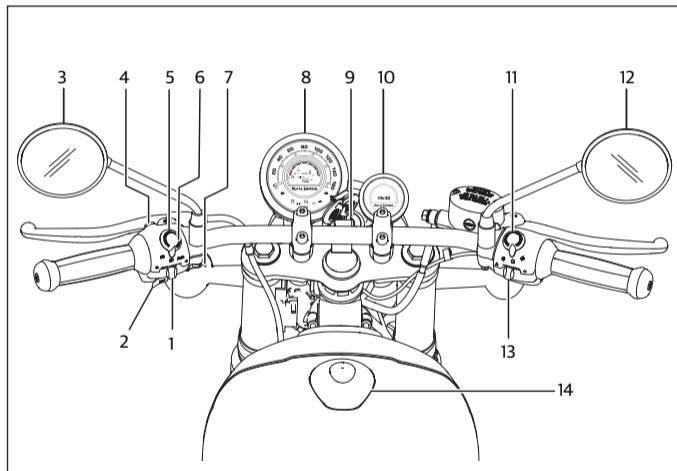

1. Interruptor de señal de giro
2. Botón de la bocina
3. Espejo retrovisor izquierdo
4. Interruptor de información
5. Interruptor de luces altas / bajas
6. Interruptor de luz intermitente
7. Puerto de carga
8. Tablero de instrumentos
9. Llave de encendido
10. Tripper (si viene incluido)
11. Interruptor de encendido eléctrico / cortacorriente
12. Espejo retrovisor derecho
13. Interruptor de emergencia
14. Tapa de tanque de combustible

## UBICACIÓN DE LAS PIEZAS FUNDAMENTALES

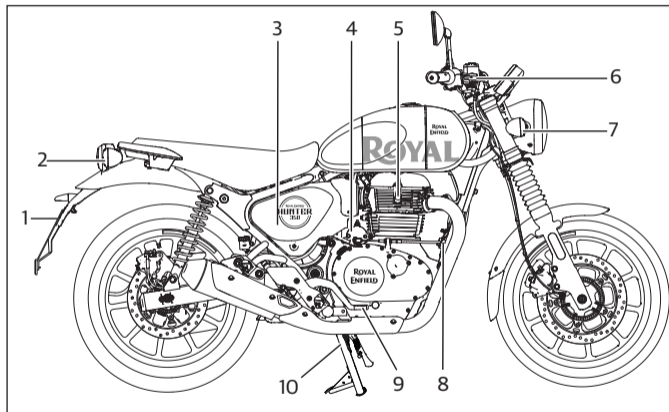

1. Iluminador de matrícula
2. Intermitente trasera derecha
3. Panel derecho
4. Motor de encendido
5. Bujías
6. Palanca de freno delantero
7. Luz intermitente delantera derecha
8. Bocina
9. Pedal de freno
10. Soporte central

## UBICACIÓN DE LAS PIEZAS FUNDAMENTALES

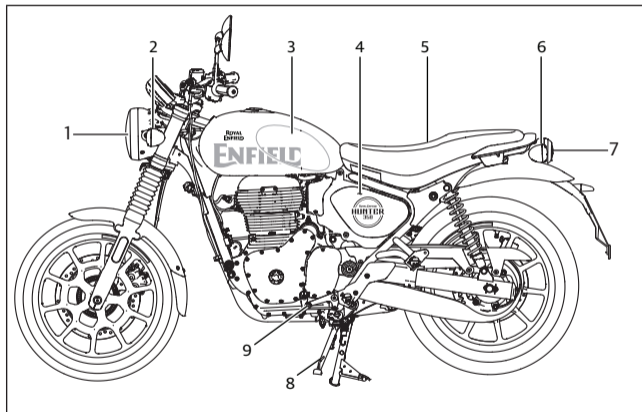

1. lámpara de cabeza
2. Luz intermitente delantera izquierda
3. Tanque de combustible
4. Panel izquierdo
5. Asiento
6. Luz intermitente trasera izquierda
7. Lámpara de cola
8. Soporte lateral
9. Pedal de cambio de marchas

# FUNCIONAMIENTO DE LOS CONTROLES

## INTERRUPTOR DE ENCENDIDO



OFF



ON

### NOTA

- La llave se puede retirar únicamente si el encendido está en posición "OFF" o si la transmisión está bloqueada.

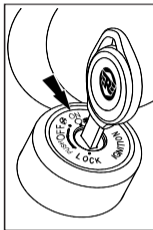

## BLOQUEO DE DIRECCIÓN

- Gire el manillar hacia la posición extrema izquierda.
- Pulse la llave en el interior a la posición "OFF", presione y siga girando en sentido contrario a las agujas del reloj para bloquear el sistema de dirección.
- Gire la llave en el sentido de las agujas del reloj para desbloquear la dirección.

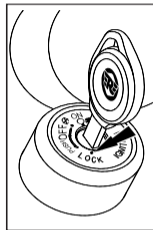

## ADVERTENCIA

- No pase el encendido a la posición "OFF" mientras esté conduciendo la moto.
- Hacerlo podría causar un potencial accidente, dando como resultado una lesión grave tanto para el conductor como para otros usuarios del camino, además de causar daños severos en la motocicleta.

## TAPÓN DEL TANQUE DE COMBUSTIBLE

- Gire la llave en el sentido de las agujas del reloj para abrirlo.
- Presione el tapón para bloquearlo con la llave en posición.

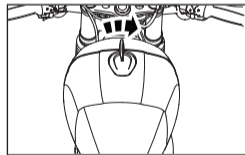

## FUNCIONAMIENTO DE LOS CONTROLES



### ADVERTENCIA

- No llene en exceso el tanque de combustible.
- Cargue el combustible sólo hasta el fondo de la placa antisalpicaduras.
- El llenado excesivo puede provocar la entrada de gasolina en el depósito EVAP y dañar el Sistema de Emisión Evaporativa.

### PRECAUCIÓN

Los vapores de la gasolina son altamente explosivos. Asegúrese de que no haya llamas o chispas cerca mientras reposta y cargue el combustible sólo en un área bien ventilada.

Asegúrese de que la gasolina no se derrama sobre las superficies pintadas. En caso de que esto suceda, límpielo inmediatamente ya que puede dejar una mancha permanente.

No fume mientras reposta o cuando el tapón del tanque de combustible esté abierto.

### TANQUE DE COMBUSTIBLE

1. Boca de tanque de combustible
2. Antisalpicaduras
3. Nivel máximo de combustible

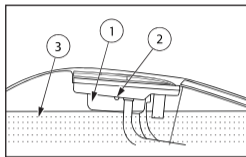

### ADVERTENCIA

No llene en exceso el tanque de combustible. Llene el tanque hasta el nivel máximo de combustible y deje de llenarlo cuando el combustible llegue al fondo de la placa antisalpicaduras. De lo contrario, se dañará el tanque o se derramará el combustible fuera del mismo.

La gasolina es altamente explosiva. Asegúrese de que no haya llamas o chispas cerca mientras reposta y llene el tanque de combustible sólo en un área bien ventilada.

Asegúrese de que la gasolina no se derrame sobre las superficies pintadas. Limpie inmediatamente en caso de que el combustible se derrame, ya que de lo contrario dejará una mancha permanente en las superficies pintadas.

# FUNCIONAMIENTO DE LOS CONTROLES

## INTERRUPTOR DE DETENCIÓN DEL MOTOR



Motor "OFF"



Motor "ON"

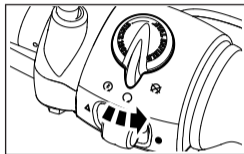

## INTERRUPTOR DE ARRANQUE ELECTRÓNICO



Empuje y mantenga presionado hasta que arranque el motor

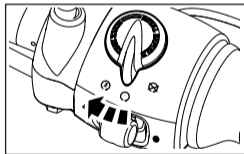

### PRECAUCIÓN

- En caso de una detención prolongada del vehículo, gire la llave de contacto a la posición de "OFF" para evitar la descarga de la batería.

## INTERRUPTOR DE LA LUZ DE EMERGENCIA



Luz de Emergencia "ON"



"OFF"

### PRECAUCIÓN

- Las luces intermitentes drenarán energía de la batería. No use las luces intermitentes durante períodos largos, a menos que sea necesario.
- Métodos para activar las luces intermitentes :
- Con el encendido en posición ON, deslice el control de luces intermitentes hacia la posición ON. Las luces intermitentes funcionarán hasta que haya una desactivación manual (OFF).
  - Coloque el interruptor de encendido en ON, deslice el control de luces intermitentes hacia la posición ON - las luces intermitentes comenzarán a funcionar. Coloque el interruptor de encendido en OFF, las luces intermitentes continuarán funcionando durante 30 minutos - excepto ante una desactivación manual (OFF).
  - Las luces intermitentes no se pueden activar cuando el interruptor de encendido está en posición OFF.

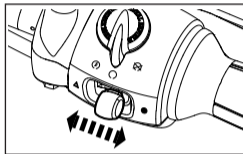



# FUNCIONAMIENTO DE LOS CONTROLES



## ADVERTENCIA



- Las señales de giro no funcionan cuando la luz de emergencia está "ON".
- Todas las luces intermitentes destellarán simultáneamente.

## BOCINA

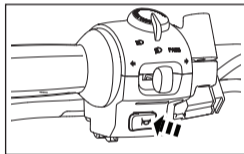
 Presione el botón de la bocina para hacer sonar la bocina.



## INTERRUPTOR DE LAS LUCES

-  Luces altas
-  Luces bajas

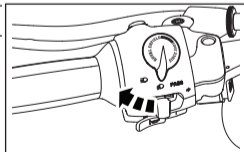



Cuando el faro delantero esté "ON", las luces largas/cortas se seleccionan alternando el interruptor. El indicador de luces largas ubicado en el panel de instrumentos se encenderá cuando se seleccionen las luces largas.

## LUZ INTERMITENTE

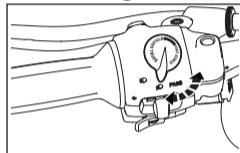
- Presione para que se encienda el faro delantero.
- Presione el interruptor para hacer funcionar el filamento de luz alta del faro delantero. Le dará una indicación al vehículo que viene del lado contrario mientras usted se adelanta.



## INTERRUPTOR DE SEÑAL DE GIRO

-  Señal de giro a la izquierda "ON"
-  "OFF" (Presione para cancelar)
-  Señal de giro a la derecha "ON"

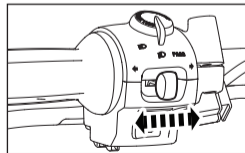

## FUNCIONAMIENTO DE LOS CONTROLES

Empuje el botón desde la posición "OFF" hacia la izquierda o hacia la derecha, antes de girar, según la necesidad. Para cancelar las luces direccionales, presione el interruptor hacia adentro después de que haya regresado a la posición central.

### ASIENTO

- Introduzca la llave de encendido y gírela en sentido horario.
- Tire del panel lateral hacia afuera para abrirlo.

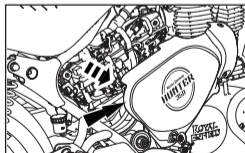
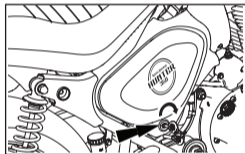

- Tire del cable para soltar el asiento, para soltar la traba del asiento.

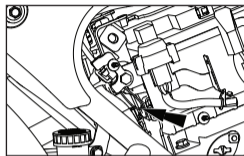

- Levante el asiento desde la parte de atrás y deslícelo hacia el faro trasero para retirar el asiento.

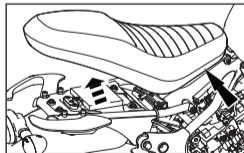
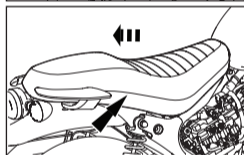

# FUNCIONAMIENTO DE LOS CONTROLES

## DETALLES DE GESTIÓN DEL BOTÓN DE INFORMACIÓN

- SECUENCIA DEL LCD  
(Presione el interruptor de información <1 s) :-  
Si Trip F está habilitado.

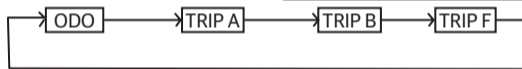
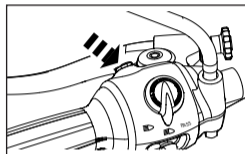

- Si Trip F no está habilitado.

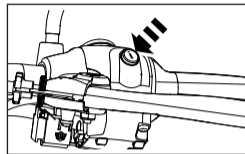

## NOTA

- Para reajustar el Trip, pulse el botón de información durante  $T > 3$  s.

# FUNCIONAMIENTO DE LOS CONTROLES

## TABLERO DE INSTRUMENTOS

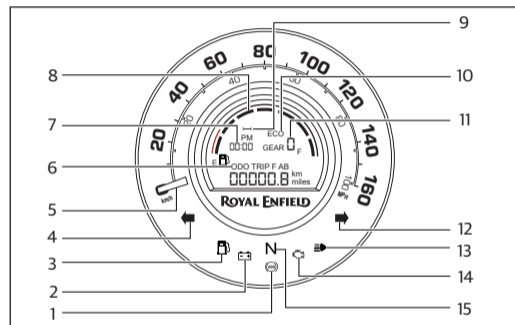

- |    |   |     |                                |
|----|---|-----|--------------------------------|
| 1. | ABS MIL                                 | 9.  | Recordatorio de servicio       |
| 2. | Batería baja                            | 10. | Modo ECOLÓGICO                 |
| 3. | Indicador de poco combustible           | 11. | Indicador de marchas           |
| 4. | Indicador de giro a la izquierda        | 12. | Indicador de giro a la derecha |
| 5. | Velocímetro                             | 13. | Luces altas                    |
| 6. | Odómetro / Medidor de recorrido (A/B/F) | 14. | EFI MIL                        |
| 7. | Reloj                                   | 15. | Indicador de Neutro            |
| 8. | Medidor de combustible                  |     |                                |

## EXENCIÓN DE RESPONSABILIDAD

- El visor del tablero se podrá ver opaco durante condiciones de mucho sol; esto es normal y se debe al impacto de la luz directa del sol en el tablero.

# FUNCIONAMIENTO DE LOS CONTROLES

## LCD PRINCIPAL



1. Reloj
2. Recordatorio de servicio
3. Odómetro
4. Valor del Viaje (A/B & F)

## RELOJ

- Visor en formato de 12 horas con indicación AM / PM.
- Se reinicia a las 12:00 AM cuando se desconecta la batería.



## MODO ECOLÓGICO

- Se indica cuando se conduce en condiciones óptimas.



## FUNCIONAMIENTO DE LOS CONTROLES

Función	Interruptor	Tiempo de presión (s)	Acción
Configuración del reloj modo	INFORMACIÓN	Mantenga presionado el interruptor de INFORMACIÓN durante 3 segundos y suelte	En modo "ON" y el visor actual en modo ODÓMETRO y sin entrada de velocidad (seguridad), presione el botón de información por el tiempo especificado para ingresar al modo de configuración del reloj (parpadearán las horas)
	INFORMACIÓN	Presione y suelte el interruptor de INFORMACIÓN	Aumentarán las horas del reloj
	INFORMACIÓN	Mantenga presionado el interruptor de INFORMACIÓN durante 3 segundos y suelte	Acceda al modo minutos (los minutos parpadearán)
	INFORMACIÓN	Presione y suelte el interruptor de INFORMACIÓN	Aumentarán los minutos del reloj
	INFORMACIÓN	Mantenga presionado el interruptor de INFORMACIÓN durante 3 segundos y suelte	Ingresa en modo Unidad (parpadeará AM / PM)
	INFORMACIÓN	Presione y suelte el interruptor de INFORMACIÓN	Alternar entre AM y PM
	INFORMACIÓN	Mantenga presionado el interruptor de INFORMACIÓN durante 3 segundos y suelte	Guardar datos y salir del modo de ajuste del reloj

### NOTA

- Si no se observa acción entre la función de configuración del reloj por más de 20 segundos, aparecerá el último valor mostrado.

# FUNCIONAMIENTO DE LOS CONTROLES

## RECORDATORIO DE SERVICIO

- En el caso de que el símbolo recordatorio de servicio esté "ON". Por favor, planifique un servicio programado en un centro de servicio autorizado.



- Únicamente el personal autorizado del centro de servicio puede restablecer el recordatorio de servicio, después de completar el servicio.
- El símbolo recordatorio de servicio parpadeará según la entrada de distancia a continuación en el odómetro.
  - i) 1° servicio - 450 km
  - ii) 2° servicio - 4.900 km
  - iii) De ahí en adelante cada 5.000 km del valor previo (ej : 9.900, 14.900, etc.)

## ODÓMETRO

- Muestra los kilómetros acumulados que el vehículo realizó.



## FUNCIONAMIENTO DE LOS CONTROLES

Función	Interruptor	Tiempo de presión (s)	Acción
ODO	INFORMACIÓN	Presione y suelte el interruptor de INFORMACIÓN	Al girar la llave de encendido hacia la posición de "ON", aparece el km en el odómetro del tablero e ingresa a modo Trip A
TRIP A	INFORMACIÓN	Presione y suelte el interruptor de INFORMACIÓN	Modo de pantalla Trip A e ingresa al modo Trip B
	INFORMACIÓN	Mantenga presionado el interruptor de INFORMACIÓN durante 3 segundos y suelte	Restablezca el valor del km del Trip A
TRIP B	INFORMACIÓN	Presione y suelte el interruptor de INFORMACIÓN	Modo de pantalla Trip B e ingresa al modo ODO/Trip F (si está habilitado)
	INFORMACIÓN	Mantenga presionado el interruptor de INFORMACIÓN durante 3 segundos y suelte	Restablezca el valor del (km) del Trip B



# FUNCIONAMIENTO DE LOS CONTROLES

## MODO TRIP "F"

- Distancia recorrida desde que el indicador de bajo nivel de combustible está "ON".
- No se puede restablecer y estará visible únicamente cuando se detecte una condición de poco combustible; desaparecerá si se carga combustible por encima de la condición de poco combustible.
- La pantalla se puede cambiar usando el botón de información durante este estado, pero aparecerá automáticamente después de 25 s. vinculado con el interruptor del soporte para evitar que se restablezca cuando esté en un estado de soporte lateral.
- Si se recorren más de > 200 km en la condición de Trip F, el mensaje "Low Fuel" (combustible bajo) parpadeará continuamente en la pantalla. Es recomendable no andar el vehículo en estas condiciones, ya que dará como resultado un daño en la bomba de combustible.



## CONDICIÓN DE TRIP "F"

- El Trip F se actualizará sólo cuando el interruptor de detención esté en la condición "ON".
- Después de llenar el combustible por encima del nivel de Trip F continuará apareciendo durante unos minutos, lo cual es un comportamiento normal para evitar una indicación errónea.
- El Trip F se restablecerá cuando ande en condiciones de calle medias a duras debido a las frecuentes oscilaciones del combustible; estas funciones se deben utilizar como referencia únicamente y en superficies de calles lisas.
- Trip F se actualizará sólo cuando se retire el soporte lateral.

## NOTA

- La Indicación de Combustible variará en calles duras, cuesta arriba y cuesta abajo; para una indicación exacta, obsérvelos al manejar a baja velocidad o en superficies planas.

## FUNCIONAMIENTO DE LOS CONTROLES

### TRIP A / B

- Trip A/B indica la distancia recorrida en un viaje en particular.



### ADVERTENCIA

- Nunca intente operar los botones de información mientras anda en la motocicleta. Hacerlo causará pérdida de concentración y un andar inestable, pudiendo generar un accidente. Dando como resultado una lesión grave tanto para el conductor como para otros usuarios de la calle, además de causar un daño severo a la motocicleta.

### INDICACIÓN DE POSICIÓN DE MARCHA

- Muestra la posición de la marcha en la que está viajando el vehículo.
- Cuando está en neutro, la indicación será "0".
- Cuando esté en marcha, aparecerá el número apropiado entre 1 y 5.



# FUNCIONAMIENTO DE LOS CONTROLES

## TESTIGOS

- (1) Giro a la izquierda : Señal de giro a la izquierda "ON".
- (2) Indicación de poco combustible : El último segmento parpadea junto con la indicación de bajo nivel de combustible "ON" para la condición de bajo nivel de combustible.
- (3) Indicación de batería baja : El indicador se iluminará de forma continua si el interruptor de encendido está "ON" y el motor no está funcionando. La indicación se "OFF" en cuanto se encienda el motor. Si el voltaje de la batería está por debajo de los 12 V, el indicador se encenderá de forma continua, indicando batería baja.
- (4) ABS MIL : Estará "ON" de forma continua durante el control inicial (hasta o después que el vehículo esté funcionando por una distancia / velocidad en particular) y se "OFF" si el sistema está bien, después se volverá a encender en el caso de un mal funcionamiento del sistema ABS.

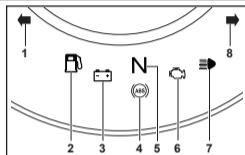

- (5) Indicador de Neutro : La transmisión está en neutro.
- (6) Indicación de mal funcionamiento de EMS : Estará "ON" de forma continua en el caso de un mal funcionamiento del EMS.
- (7) Indicación de luces altas : Luces altas del faro delantero "ON".
- (8) Giro a la derecha : Señal de giro a la derecha "ON".

## NOTA

- Las luces testigo se "OFF" después de que se enciende el motor.

## PRECAUCIÓN

- No maneje la motocicleta si el mal funcionamiento se mantiene "ON" de forma continua, ya que puede causar un daño severo a la ECU y a los sensores. Por favor, visite al agente de Royal Enfield autorizado más cercano para diagnosticar y rectificar el defecto en el EMS.
- No haga funcionar la motocicleta si la luz indicadora de ABS queda "ON" de forma continua.

# FUNCIONAMIENTO DE LOS CONTROLES

## LUZ INDICADORA DE ABS

- Cuando el interruptor de encendido y cortacorriente esté en posición de "ON", se iluminará la señal del ABS y continuará "ON" hasta que la motocicleta alcance una velocidad de 5 kmph / 3,1 mph y se "OFF". Si se vuelve a encender en el caso de algún mal funcionamiento del sistema ABS.

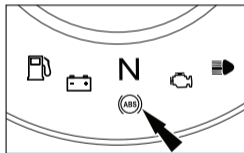
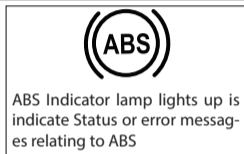

## PRECAUCIÓN

- No haga funcionar la motocicleta si la luz indicadora del ABS está "ON" de forma continua por encima de los 5 kmph / 3,1 mph.

## INDICADOR DE COMBUSTIBLE

- Gráfico de barras digital con 7 segmentos.
- El último segmento parpadea junto con la indicación de bajo nivel de combustible "ON" para la condición de bajo nivel de combustible.



## ADVERTENCIA

- No use la motocicleta por una larga duración mientras el indicador de combustible esté parpadeando en el último segmento. Recargue combustible lo antes posible.
- No hacerlo hará que la moto se quede sin combustible y se detenga, además de causar un daño grave a la bomba de combustible.

## FUNCIONAMIENTO DE LOS CONTROLES (si viene incluido)

### TRIPPER

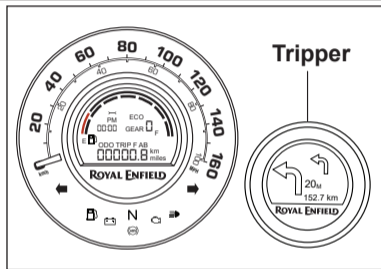

- Tripper se proporciona para tener la navegación giro a giro en la motocicleta con el fin de ayudar a los conductores a tener una conducción libre de problemas, sin necesidad de manipular su teléfono inteligente. Este dispositivo funciona con conectividad Bluetooth con búsqueda de navegación mediante la aplicación RE Mobile con el apoyo de Google Maps.

- El dispositivo es capaz de mostrar la navegación curva a curva en un TFT de color redondo diseñado a medida, con una fuente de flechas de diseño único e intuitivo para facilitar la conducción.
- El fondo de la pantalla se puede cambiar entre el modo diurno y el modo nocturno, que los conductores pueden seleccionar desde la aplicación RE Mobile.
- Escanee el código QR para descargar, instalar, registrarse y saber más sobre el Tripper.



## FUNCIONAMIENTO DE LOS CONTROLES (si viene incluido)

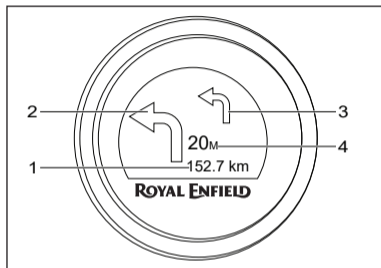

1. Distancia al destino o ETA
2. Dirección primaria o siguiente giro
3. Dirección secundaria o giro posterior al siguiente
4. Distancia hasta el siguiente giro

### Características:

- Navegación curva a curva con curva principal, curva secundaria.
- Distancia hasta la siguiente curva, distancia hasta el destino u hora estimada de llegada (ETA).
- Visualización del reloj (en caso de que no haya conectividad, no haya entrada de navegación o después de alcanzar el destino).
- El usuario puede seleccionar el modo diurno y nocturno (sólo a través de la aplicación RE Mobile).
- Indicación de batería baja del teléfono móvil.

### AVISO LEGAL:

- La pantalla de la unidad Tripper puede tener un aspecto apagado en condiciones de luz solar, lo cual es normal y se debe al impacto de la luz solar directa en la unidad que los clientes deben consultar en otras condiciones de conducción.

---

## **FUNCIONAMIENTO DE LOS CONTROLES (si viene incluido)**

---

- Dirección principal o siguiente curva; Indica la siguiente curva que se debe tomar, junto con la distancia.
- Distancia hasta la siguiente curva : Muestra la distancia hasta la siguiente curva.
- Dirección secundaria o curva posterior a la siguiente : Indica la siguiente curva a tomar después de la dirección primaria, se mostrará sólo cuando la curva primaria esté a una distancia inferior a 100 m, si no hay curva, la pantalla estará en blanco en esta región.
- Distancia al destino o ETA : Muestra la distancia total hasta el destino o la hora estimada de llegada (basada en la selección utilizada desde la aplicación RE Mobile).

### **Versión de teléfono inteligente compatible para usar la aplicación RE Mobile:**

- Compatible con Android e iOS.
- Soporte Android : Versión actual (-2).
- Soporte iOS : Versión actual (-1).
- Control de conectividad solo a través de la aplicación RE Mobile.

# FUNCIONAMIENTO DE LOS CONTROLES (si viene incluido)

## TRIPPER - MOSTRAR SECUENCIA DE FLUJO

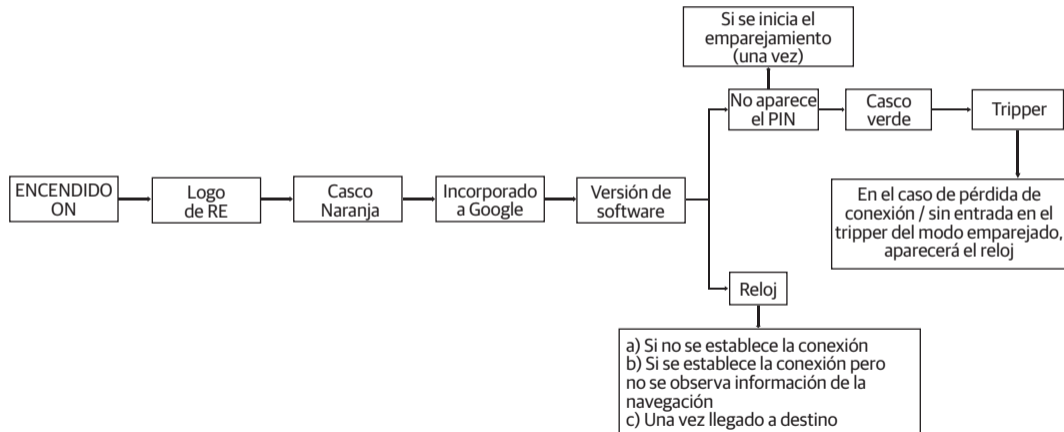



---

## **FUNCIONAMIENTO DE LOS CONTROLES (si viene incluido)**

---

### **NOTA**

---

- Después de cada ciclo de Arranque "ON", el tripper estará en modo de detección durante 120 s.
- En el caso de que no haya conexión establecida dentro de los 120 segundos, la pantalla ingresará a modo reloj, para reiniciar el ciclo de "OFF-ON" de arranque de conexión que se irá repitiendo.
- Durante el modo de navegación, si no llega ninguna información desde el teléfono inteligente durante 5 s, la conexión Bluetooth se interrumpirá para evitar el consumo de energía y se mostrará el reloj.
- El usuario final puede interrumpir la conexión Bluetooth también cerrando la aplicación móvil.
- Para el primer emparejamiento, el usuario debe introducir el pin seguro que se muestra en el Tripper a través de la aplicación RE Mobile para configurar el dispositivo, después de lo cual se producirá el emparejamiento automático si se conecta el mismo dispositivo.
- Cada vez que se empareje el Tripper, la hora del reloj se sincronizará con la hora del móvil, después de lo cual continuará funcionando con el reloj interno incluso en caso de desconexión. Habrá una diferencia de tiempo entre la hora mostrada en el tablero de instrumentos y el tripper. El cliente debe actualizar el reloj del tablero en línea con la hora mostrada en el tripper como y cuando sea necesario, como se menciona en la gestión del botón del tablero.
- No aplique ni utilice gasolina o líquidos derivados de la gasolina para limpiar o secar el tablero de instrumentos o el Tripper, ya que podría dañarlo de forma permanente.

---

## **FUNCIONAMIENTO DE LOS CONTROLES (si viene incluido)**

---

### **PRECAUCIÓN**

- Asegúrese de que el Arranque está en posición "ON" y que la pantalla está encendida mientras se establece la conexión.
- Asegúrese de que el primer emparejamiento se realiza en un entorno aislado para evitar conexiones cruzadas (una sola vez).
- El modo diurno y nocturno solo puede ser seleccionado por el usuario, no cambiará automáticamente para ser seleccionado durante la conducción nocturna para que el conductor se distraiga.
- La conexión Bluetooth sólo puede establecerse a través de la aplicación RE Mobile.
- Asegúrese de que los ajustes de bluetooth y de localización estén siempre en posición "ON" antes de su uso.
- Desactive los ajustes de optimización de la batería / ajuste de corte de batería baja del teléfono inteligente para que la navegación funcione en modo de batería baja.
- La aplicación RE Mobile sólo funciona con las versiones de Android (versión actual (-2)) e iOS (versión actual (-1)), para otras versiones inferiores puede haber un desfase en el rendimiento.
- La versión de bluetooth de Tripper es V4.2.El visor del tripper podrá no coincidir con el tiempo real que aparece en el dispositivo móvil si se pierde la conectividad de Bluetooth.
- La aplicación RE Mobile sólo funciona con las versiones de 4.2 y N+1.0, para otras versiones inferiores puede haber un desfase en el rendimiento.
- Compruebe la intensidad de la señal de red en caso de retraso en la navegación.
- Compruebe la velocidad de datos en caso de retraso en la navegación, el rendimiento del sistema de navegación es mejor en la banda 4G en comparación con otras versiones inferiores.
- Calibre los teléfonos móviles con frecuencia para obtener una mayor precisión del GPS de ello depende la precisión de la ubicación.

---

## FUNCIONAMIENTO DE LOS CONTROLES

---

### PUERTO CARGADOR

- El Puerto Cargador está ubicado en el lado izquierdo del manillar por debajo del interruptor de la señal de giro.

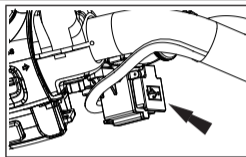

### ADVERTENCIA

- Se recomienda no usar en condiciones climáticas lluviosas para evitar daños a teléfonos inteligentes y al cargador. RE no se responsabiliza por daños ocasionados a teléfonos inteligentes.
- No use ningún otro dispositivo que no sea un teléfono móvil. Deberá cargarse un dispositivo móvil por vez.

- Asegure la conexión adecuada del cable USB. La garantía no contempla daños debido a la conexión incorrecta o forzada del cable.
- No deje la tapa del puerto USB parcialmente abierta / cerrada para evitar cortocircuitos cuando no esté en uso.
- No inserte materiales metálicos o conductores dentro del puerto de carga USB, ya que puede ocasionar un cortocircuito.

---

## **FUNCIONAMIENTO DE LOS CONTROLES**

---

### **NOTA**

- El puerto de carga se incluye únicamente con fines de carga y no permite la transferencia de datos.
- Solo se proporciona el modo de carga continua, no se proporciona la carga rápida compatible con los teléfonos móviles de múltiples marcas y no se puede comparar con el rendimiento de los cargadores de teléfonos inteligentes originales.
- La duración de la carga puede ser mayor y variará para teléfonos móviles de diferentes marcas dependiendo de la capacidad de la batería del teléfono inteligente, el SOC y los circuitos de carga del teléfono inteligente.

### **PRECAUCIÓN**

- El cliente debe asegurarse de que la tapa del puerto USB esté cerrada y bloqueada correctamente cuando no esté en uso, la garantía no será otorgada si la tapa del puerto está dañada y no está sellada correctamente.
- Si se observa un consumo de corriente superior a 2,5 A, el cargador USB se apagará. Por favor, compruebe los valores nominales de corriente de la batería de su teléfono inteligente antes de usarlo.
- El cargador USB sólo funcionará cuando el motor esté en funcionamiento.
- Utilice cables USB estándar aprobados y de alta calidad para un funcionamiento adecuado.

# INDICACIONES DE ADVERTENCIA Y SISTEMAS DE SEGURIDAD

## SISTEMA ANTIBLOQUEO DE FRENOS (ABS)

- El Sistema Antibloqueo de Frenos (ABS) ayudará a evitar que los frenos bloqueen las ruedas durante la aplicación repentina de los frenos a altas velocidades o en superficies de baja fricción. Esto ayudará al conductor a tener una mejor tracción y control sobre la motocicleta y evitará que la motocicleta derrape, lo que puede causar un accidente.
- En caso de que el conductor aplique los frenos de forma repentina y brusca, los sensores del sistema de frenado enviarán una señal al modulador del ABS para que reduzca momentáneamente y de forma continua la presión hidráulica y así evitar que los frenos bloqueen las ruedas mientras se reduce la velocidad del vehículo. Esto ayudará al conductor a controlar la motocicleta.

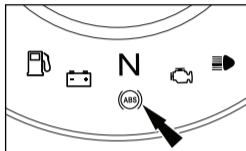

- En el tablero de instrumentos hay un piloto indicador del ABS (como se muestra en la imagen adyacente) para advertir al conductor en caso de cualquier mal funcionamiento del ABS.
- Cuando el interruptor de encendido y apagado del motor están en posición "ON", el indicador del ABS se encenderá y permanecerá "ON" hasta que la motocicleta alcance una velocidad de 5 kmph y se apague "OFF". Esto indica que el ABS funciona correctamente. Si el indicador luminoso del ABS no se "OFF" y permanece continuamente "ON" a velocidades superiores, se recomienda no conducir la motocicleta con ABS. Solicite que inspeccionen y corrijan el sistema de frenos en el centro de servicio autorizado Royal Enfield más cercano. Si no lo hace, puede sufrir lesiones graves y perder la vida. Capacidad de batería de Smartphone, SOC y circuitos de carga de teléfono inteligente.

---

## INDICACIONES DE ADVERTENCIA Y SISTEMAS DE SEGURIDAD

---

### PRECAUCIÓN (ABS)

---

- El ABS es una función de seguridad que ayuda a evitar el bloqueo de las ruedas durante la aplicación de los frenos en caso de pánico. No sustituye en absoluto a las buenas prácticas de conducción y al frenado anticipado.
- Conduzca con cuidado y aplique los frenos con precaución, especialmente en las curvas. El ABS no puede estimar los "cambios de peso" y el impulso de la motocicleta al negociar una curva y, por lo tanto, evitar el derrape debido a la pérdida de tracción.
- Anticipe la distancia de frenado necesaria para la velocidad de desplazamiento y aplique los frenos con suficiente antelación para que la motocicleta se detenga de forma segura.
- Asegúrese de que el tablero de instrumentos funcione correctamente, ya que es una parte integral del sistema ABS.

- Aplique ambos frenos simultáneamente para detenerse con mejor tracción y control de la motocicleta.
- El incumplimiento de las indicaciones anteriores puede provocar un accidente con resultado de lesiones graves y pérdida de la vida.



---

### ADVERTENCIA

---

- Utilice siempre los neumáticos y piñones delanteros y traseros homologados por Royal Enfield para garantizar el correcto funcionamiento del ABS.
- No realice ninguna modificación en el recorrido de la suspensión.
- Utilice únicamente las piezas de repuesto recomendadas en el sistema de frenos que hayan sido aprobadas por Royal Enfield.
- El ABS no reduce la distancia de frenado. En determinadas circunstancias, el ABS puede dar lugar a una mayor distancia de frenado.

# INDICACIONES DE ADVERTENCIA Y SISTEMAS DE SEGURIDAD

## PRECAUCIÓN (ABS)

- Inspeccione visualmente si hay dientes dañados en los anillos dentados ABS delanteros y traseros.
- Inspeccione si hay daños y abolladuras en la cara de los dientes.
- Los bordes dentados deben ser de aspecto consistente. En caso de encontrar un anillo dentado dañado o doblado, se recomienda acudir al concesionario más cercano para tomar las medidas necesarias.
- Inspeccione los sensores de velocidad de las ruedas delanteras y traseras en busca de suciedad. Si se observa contaminación, se recomienda limpiarla adecuadamente o acudir al concesionario más cercano para que tome las medidas necesarias.

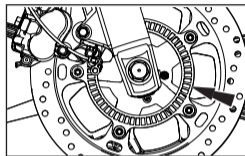

## SENSOR DE VUELCO

En caso de que la motocicleta se caiga sobre cualquiera de sus lados con el motor en marcha y las marchas engranadas, el sensor de vuelco "desactivará" los sistemas de combustible y "OFF" el motor. Esto es para prevenir cualquier daño a la motocicleta y a su conductor. Para restablecer el sensor de vuelco y reactivar los sistemas de combustible :

- Asegúrese de que la motocicleta está en posición vertical y en su soporte central.
- Asegúrese de que las marchas están en el punto muerto correcto y de que el indicador de punto muerto está encendido en el tablero de instrumentos.
- "OFF" el interruptor de encendido y apagado, espere unos segundos y vuelva a conectar el interruptor de "ON" para encender el motor.

# INDICACIONES DE ADVERTENCIA Y SISTEMAS DE SEGURIDAD

## LO QUE DEBE Y LO QUE NO DEBE HACER: (ABS)

QUÉ HACER	LO QUE NO DEBE HACER
<ul style="list-style-type: none"><li>■ Mientras enciende el motor, revisar si el indicador de ABS se "ON" y se "OFF" cuando la velocidad del vehículo supera los 5 kmph (3,1 mph).</li><li>■ Compruebe que el nivel del líquido de frenos en los depósitos de los frenos delanteros y traseros sea MÁX y asegúrese de que no hay ninguna fuga en los sistemas de frenos.</li><li>■ Aplique ambos frenos simultáneamente para una mayor eficacia.</li><li>■ En caso de que el indicador de ABS permanezca continuamente "ON", lleve la motocicleta al centro de servicio Royal Enfield autorizado más cercano para que inspeccionen el sistema de frenos.</li></ul>	<ul style="list-style-type: none"><li>■ No SUELTE la palanca / pedal de freno cuando se sientan pulsaciones al accionar fuertemente los frenos en una situación de emergencia. Las pulsaciones sólo indican que el ABS está activado.</li><li>■ No APLIQUE sólo el freno delantero O el trasero, ya que puede provocar una frenada ineficaz.</li></ul>



---

## CONTROLES PREOPERATIVOS

---

Antes de montar en la moto, y especialmente después de largos periodos de almacenamiento, se debe realizar una cuidadosa comprobación de los siguientes aspectos para determinar si es necesario algún tipo de mantenimiento adicional.

1. Suficiente combustible en el tanque.
2. Presión correcta de los neumáticos, abrasiones o cortes.
3. Tensión de la cadena trasera y lubricación suficiente.
4. Control de la respuesta de los frenos, la dirección y el acelerador.
5. Comprobar que los cables no está deshilachados o doblados y que funcionan correctamente.
6. Nivel de aceite del motor.
7. Apriete de las ruedas.
8. Funcionamiento de los faros delanteros, traseros, de los frenos y de los intermitentes.

9. Funcionamiento suave y juego libre en las palancas de freno delanteras y traseras.
10. El nivel del líquido de frenos está por encima de la marca "MIN" en el cilindro maestro.
11. Asegurar el juego libre y el funcionamiento del embrague.



---

### ADVERTENCIA

---

Por su bienestar y seguridad personal, todos los puntos mencionados anteriormente deben realizarse periódicamente. No hacerlo puede afectar a la seguridad de funcionamiento, dañar su motocicleta y podría provocar un accidente con lesiones graves.

## PERÍODO DE RODAJE

La motocicleta Royal Enfield, como usted puede comprobar, es capaz de alcanzar altas velocidades de forma constante. Sin embargo, como con cualquier motocicleta nueva, es esencial un proceso de "RODAJE" para ayudar a la "Calibración" adecuada de las diversas partes móviles en su motocicleta y para lograr a posteriori un rendimiento óptimo, como el cambio de marchas.

1. No exceda la carga útil máxima especificada. Presión correcta de los neumáticos, abrasiones o cortes.
2. Caliente el motor durante unos minutos al ralentí para permitir que el aceite del motor lubrique todas las piezas móviles del motor antes de conducir la motocicleta. Control de la respuesta de los frenos, la dirección y el acelerador.
3. Evite el uso del acelerador a fondo y no conduzca con una aceleración constante de forma continuada. Varíe la velocidad en un 10% durante la conducción.

4. Conduzca a una velocidad adecuada y evite aceleraciones y frenadas bruscas.
5. Evite conducir la motocicleta de forma continuada durante más de una hora, se recomienda hacer una breve parada.

### NOTA

Durante el periodo de rodaje, no sobrepase los siguientes límites de velocidad.

Cambio	Velocidad de la motocicleta	
	Primeros 500 km	501 - 2.000 km
1	20 kmph	25 kmph
2	30 kmph	35 kmph
3	45 kmph	50 kmph
4	60 kmph	65 kmph
5	70 kmph	80 kmph

# ARRANQUE

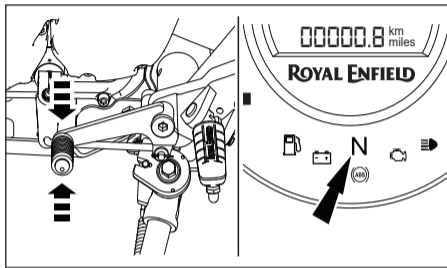

- Para cambiar a punto muerto, mueva la motocicleta suavemente hacia delante y hacia atrás, mientras cambia de marcha. Asegúrese de que la marcha está en el punto muerto y de que el indicador de punto muerto está encendido en el tablero de instrumentos.
- Gire la llave de contacto a la posición "ON" y el interruptor de apagado del motor situado en el manillar derecho a la posición "RUN".

- Cuando tanto el interruptor de encendido como el de apagado del motor se encuentren en la posición "ON"  y después de arrancar el vehículo, el indicador MIL se encenderá durante unos segundos y se "OFF", esto indica que toda la función del sistema de inyección electrónica de combustible (EFI) está funcionando normalmente. En caso de cualquier mal funcionamiento del sistema EFI, el indicador MIL se iluminará de forma continuada.

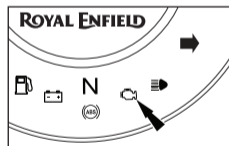
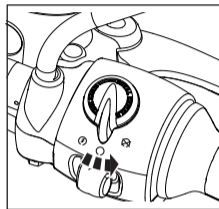

# ARRANQUE

## PRECAUCIÓN

- En caso de que el indicador de mal funcionamiento No se apague "OFF", lleve la motocicleta a un centro de servicio Royal Enfield autorizado para la correspondiente reparación.
- Compruebe el indicador del nivel de combustible en el tablero de instrumentos para ver si hay suficiente combustible en el tanque. Si la última barra parpadea continuamente, indica que el nivel de combustible en el tanque es bajo. Reposte inmediatamente.

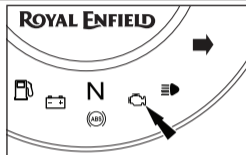

- Desconecte el embrague tirando de la palanca de embrague y manténgala presionada.
- Mantenga pulsado el interruptor de arranque eléctrico hasta que el motor arranque durante un máximo de 5 s.

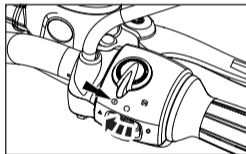
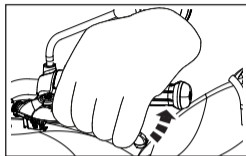

---

# ARRANQUE

---

## NOTA

---

- En caso de que el motor no arranque en 5 s, suelte el interruptor de arranque y espere unos 5 s antes de intentar arrancar el motor de nuevo.
- En caso de que el vehículo no arranque en múltiples intentos continuos, gire el interruptor de encendido a "OFF" y a "ON" y vuelva a arrancar.

## PRECAUCIONES

---

- El vehículo puede arrancar con el soporte lateral en posición "ON", pero se apagará cuando se engrane la marcha; esta función de desconexión del soporte lateral se proporciona para mayor seguridad del conductor; asegúrese de retirar el soporte lateral antes de mover o arrancar el vehículo.

## PRECAUCIÓN

---

- Si el motor no arranca. No sostenga el interruptor de encendido cuando esté sin presionar por largos períodos; esto hará que la batería se drene por debajo del nivel de su límite de 10 V. Por favor, haga revisar la motocicleta en un Centro de Servicio Autorizado de Royal Enfield para identificar y corregir el motivo por el que no enciende.
- NUNCA acelere nada más arrancar el motor, especialmente en frío. Se debe dejar el motor funcionando en rpm a ralentí durante por lo menos 120 s para que el aceite del motor circule y lubrique todas las partes móviles internas y para que se eleve la temperatura del motor. No cumplir con esta información importante causará un daño grave en las partes internas del motor.

## ARRANQUE

- Acelere sólo después de que las revoluciones al ralentí se hayan estabilizado y sean constantes.
- Asegúrese de que el soporte lateral está en posición totalmente retraída. Si no lo hace, el motor se "OFF" en cuanto se engrane la marcha.



### ADVERTENCIA

Extreme las precauciones al conducir la motocicleta. Si no lo hace, puede provocar un accidente que le provoque lesiones a usted o a otros usuarios o transeúntes en la vía pública.

- Asegúrese de que la posición neutra y la luz neutra estén encendidas en el velocímetro. Para cambiar a punto muerto, mueva la motocicleta suavemente hacia delante y hacia atrás, mientras cambia de marcha.

## PRECAUCIÓN

No intente cambiar de marcha sin mover la motocicleta hacia adelante y hacia atrás, ya que dañará el mecanismo de las marchas.

- Presione y mantenga la palanca del embrague.
- Pulse el botón de arranque y manténgalo pulsado hasta que el motor arranque. No suelte el botón antes de que el motor arranque.
- No pulse el botón de arranque más de 5 s. Después de tres arranques sucesivos, espere de 15 a 20 s a que la batería se recupere.

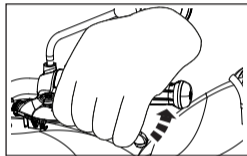

## CAMBIO DE MARCHAS, CONDUCCIÓN Y DETENCIÓN

- Caliente el motor durante 2 minutos, hasta que el ralentí sea consistente/estable.

### PATRÓN DE CAMBIO DE MARCHAS

1 -- N -- 2 -- 3 -- 4 -- 5

- Presione la palanca del embrague hacia la empuñadura.
- Presione el pedal de cambios hacia abajo con el pie, para activar la 1° marcha.
- Abra suavemente el acelerador y suelte el embrague simultáneamente. Si se suelta el embrague repentinamente, el motor puede apagarse y provocar un arranque brusco.
- Se recomienda utilizar una condición de medio embrague al pasar el cambio en condición de tránsito de ciudad (rpm del moto entre ralentí y 2.000 rpm) en condición de 1° marcha. En otras marchas y a mayor velocidad, evite utilizar el medio embrague, ya que reducirá proporcionalmente su vida útil.

Durante la aceleración / desaceleración desactive el embrague completamente, cambie de marcha y active el embrague.

### PRECAUCIÓN

El embrague debe estar completamente desacoplado antes de intentar un cambio de marcha. Si no se desacopla completamente el embrague, puede producirse un arranque brusco o el apagado del motor, además de provocar daños en las piezas de la transmisión.

- Presione el pedal de cambio hacia arriba con el dedo del pie o hacia abajo con el talón, para poner la 2° marcha.
- Siga el mismo procedimiento para el 3°, 4° y 5° cambio.

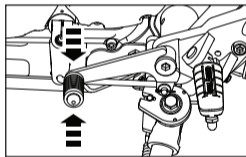

# CAMBIO DE MARCHAS, CONDUCCIÓN Y DETENCIÓN

## NOTA

- Arranque siempre la motocicleta con la marcha en punto muerto.
- Mueva siempre la motocicleta sólo en la posición de primera marcha.
- Cuando la velocidad del motor disminuye o mientras se sube una pendiente o se circula a una velocidad reducida, cambie a la marcha inferior apropiada para evitar que el motor se pare o se esfuerce por avanzar.

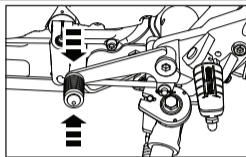

La palanca del embrague debe estar completamente presionada antes de intentar un cambio de marcha. De lo contrario, puede producirse un arranque brusco o el apagado del motor, además de provocar daños en las piezas de la transmisión.

- Cuando el vehículo está en posición neutra, presione la palanca de cambio hacia abajo con el dedo del pie, para poner el 1º cambio.

## PATRÓN DE CAMBIO DE MARCHAS

1 -- N -- 2 -- 3 -- 4 -- 5

## PRECAUCIÓN

- Si el embrague se suelta bruscamente y la apertura del acelerador se realiza de forma insuficiente, la motocicleta arrancará con dificultad y el motor se parará.
- Si la aceleración es muy alta y se suelta bruscamente la palanca del embrague, la motocicleta se moverá de forma repentina, lo que provocará la pérdida de control y dará lugar a un accidente con resultado de lesiones o pérdida de la vida del conductor o de otros usuarios de la carretera, además de daños en la motocicleta.
- Tenga siempre la máxima precaución al soltar el embrague y conducir la motocicleta.
- Presione el pedal del cambio hacia arriba con la punta del pie o hacia abajo con el talón para cambiar las siguientes marchas.



## CAMBIO DE MARCHAS, CONDUCCIÓN Y DETENCIÓN

Velocidades de aumento de marcha recomendadas		
Cambio de marchas	kmph	(mph)
1° - 2°	20	12,4
2° - 3°	30	18,6
3° - 4°	40	24,8
4° - 5°	55	34,2

Velocidades de reducción recomendadas		
Cambio de marchas	kmph	(mph)
5° - 4°	50	31,1
4° - 3°	35	21,7
3° - 2°	25	15,5
2° - 1°	15	9,3

### NOTA

Arranque siempre la motocicleta con la marcha en punto muerto.

Cuando la velocidad del motor disminuye o mientras se sube una pendiente o se circula a una velocidad reducida, cambie a la marcha inferior apropiada para evitar que el motor se pare o se esfuerce por avanzar.

- Cambie siempre a una marcha inferior, según corresponda, cuando reduzca la velocidad para detener el vehículo.
- Cambie las marchas a la posición de punto muerto justo antes de detener completamente el vehículo.
- Cierre el acelerador a fondo y suelte la palanca del embrague lentamente, asegurándose de que la motocicleta está en posición de punto muerto y el indicador de punto muerto está encendido.

# APARCAMIENTO

## APARCAMIENTO DE LA MOTOCICLETA SOBRE EL SOPORTE CENTRAL

- Seleccione una superficie firme y plana.
- Mantenga el manillar recto.
- Baje el soporte central y asegúrese de que las dos patas están apoyadas uniformemente en terreno firme.
- Aplique presión sobre la palanca del punto de apoyo del soporte central y tire de la motocicleta hacia atrás, suavemente.

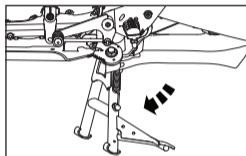

## APARCAMIENTO DE LA MOTOCICLETA SOBRE EL SOPORTE LATERAL

- Seleccione una superficie firme y plana.
- Baje el soporte lateral e incline suavemente la motocicleta hacia la izquierda hasta que se apoye firmemente.

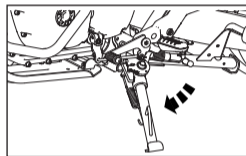

### ADVERTENCIA

Aparque siempre la motocicleta en una superficie firme y plana. El aparcamiento en un suelo blando puede provocar el hundimiento del soporte y la caída de la motocicleta, causando lesiones a usted o a otras personas y daños a las piezas de la motocicleta.

## JUEGO DE HERRAMIENTAS

El kit de herramientas se encuentra debajo del asiento del conductor de la motocicleta.

Nº de serie	Descripción	Cantidad
1	Llave Allen de 6 mm	1
2	Extractor de fusibles	1
3	Herramienta para bujías (Llave de tubo 8x16)	1
4	Llave dentada de 24x14-24 (Llave de ojo) x 14 (punta abierta) combinación	1
5	Llave de punta abierta de 17 x 13	1
6	Llave D/E 10 x 12	1
7	Destornillador O6 x 120 / 135	1
8	Llave en C	1
9	Tubo de extensión 28x7 y 24 x 14	1

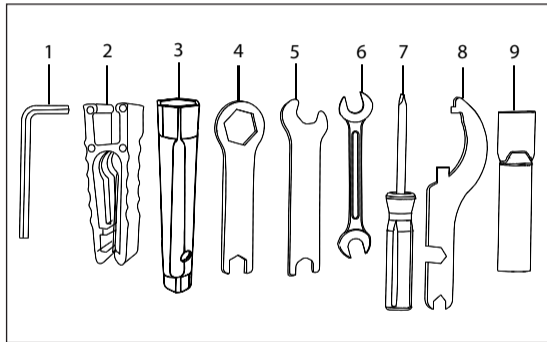

---

## CONSEJOS DE MANTENIMIENTO BÁSICO

---

Las siguientes actividades sencillas de mantenimiento le ayudarán a mantener su motocicleta. Sin embargo, para un mantenimiento más exhaustivo, le recomendamos que se ponga en contacto con un concesionario o centro de servicio autorizado de Royal Enfield.

---

### CABLES DE CONTROL

---

Lubricar después de lavar la motocicleta con agua o si se utiliza en condiciones de lluvia.

---

### PIVOTES DE LA PALANCA DE MANO

---

Limpie la zona de suciedad / grasa.

Aplique unas gotas de aceite en los pivotes.

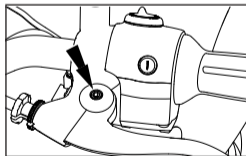

---

### PIVOTES DEL SOPORTE CENTRAL / LATERAL

---

Aplique unas gotas de aceite en los pivotes después de limpiar la zona de suciedad.

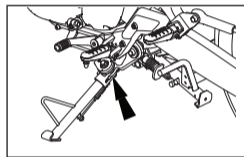
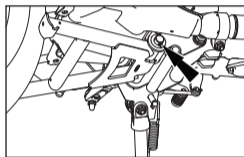

## CONSEJOS DE MANTENIMIENTO BÁSICO

### INSPECCIÓN DEL NIVEL DE ACEITE

- Asegúrese de que el vehículo esté sobre el soporte central.
- Encienda el motor y aumente suavemente las RPM durante 10 s.
- Deje el vehículo al ralentí durante 15 s.
- "OFF" el motor y espere que se asiente el aceite (aproximadamente 60 - 120 s)
- El nivel de aceite del motor debe estar al máximo.

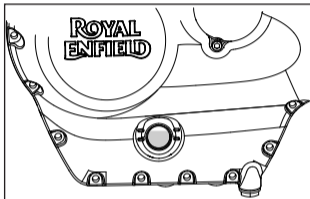

- En caso de que el nivel de aceite no sea el máximo, llene el aceite hasta la condición "MAX" y repita el procedimiento mencionado anteriormente.
- Utilice siempre únicamente el aceite recomendado para el motor.

### PRECAUCIÓN

- El uso de aceite de grado incorrecto o falsificado puede afectar seriamente al rendimiento de la motocicleta y dañar las piezas móviles.
- No compruebe el nivel de aceite del motor en frío.
- No se siente en el vehículo durante la inspección del aceite del motor.
- No inspeccione la mirilla del nivel de aceite inmediatamente después de realizar la comprobación y deje que se asiente correctamente.
- No llene el aceite del motor por encima del nivel "MAX".

---

# CONSEJOS DE MANTENIMIENTO BÁSICO

---

## CADENA DE TRANSMISIÓN

Limpie cuidadosamente la cadena de transmisión. Aplique lubricante para la cadena mientras gira la rueda trasera. Limpie el exceso de lubricante.

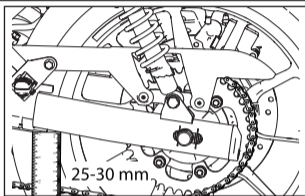

- Asegúrese de que la motocicleta está en posición vertical sobre una superficie firme y plana.
- Sostenga el eje del lado izquierdo con un destornillador y afloje la tuerca del eje con una llave dentada de 24 mm y afloje el ajustador de cadena del lado izquierdo y derecho utilizando una llave Allen de 6 mm.
- Alinee la marca de la línea en el ajustador y el brazo oscilante en ambos lados y ajuste el juego libre de la cadena de transmisión de 25 a 30 mm utilizando una regla de acero.

- Apriete los ajustadores de cadena izquierdo y derecho en el brazo oscilante utilizando una llave Allen de 6 mm.
- Apriete completamente la tuerca del eje.
- Asegúrese de que la tensión de la cadena debe ser de 25 a 30 mm utilizando una regla / escala.



## ADVERTENCIA

- Se debe mantener la holgura de la cadena entre 25 - 30 mm.
- Mantenga la holgura de la cadena de transmisión dentro de los límites especificados en cada intervalo de 1.000 km.
- Compruebe que las ruedas delanteras y traseras están correctamente alineadas después de ajustar la cadena.
- Después de ajustar la cadena, asegúrese de que el lado izquierdo y el lado derecho de las marcas del ajustador de la cadena coincidan perfectamente.

---

## CONSEJOS DE MANTENIMIENTO BÁSICO

---

### BUJÍA

---

#### LIMPIEZA Y AJUSTE DEL TAPÓN

---

- Retire el tapón de la bujía.
- Desmonte la bujía con la llave de bujías y la barra de torsión.
- Limpie cuidadosamente la punta del aislador y los electrodos de la bujía.
- Compruebe y ajuste la separación de los electrodos entre 0,70 y 0,80 mm.
- Vuelva a colocar la bujía en el cabezal del cilindro y el tapón en la bujía.

### PRECAUCIÓN

---

- Asegúrese de que el interruptor de encendido y el interruptor de "OFF" están desconectados antes de acceder a la bujía.
- Antes de abrir la bujía, elimine el polvo de la zona circundante para evitar que caiga dentro del cabezal del cilindro.
- Asegúrese de que la bujía se sustituye únicamente por una pieza con la especificación recomendada.

---

# CONSEJOS DE MANTENIMIENTO BÁSICO

---

## VERIFICACIÓN DEL LÍQUIDO DE FRENO

---

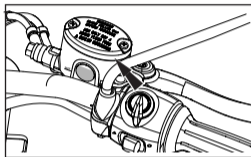

**Freno Delantero**



**Freno Trasero**

Coloque su motocicleta en posición vertical sobre una superficie firme y nivelada.

**Delantero:** Revise que la reserva de líquido de frenos esté horizontal y que el nivel de líquido de frenos esté por encima de la marca de nivel "MIN".

**Trasero:** Revise que el depósito de líquido de freno esté en posición horizontal y que el nivel del líquido esté entre las marcas del nivel "MAX." y "MIN.".

## PRECAUCIÓN

---

- El líquido de frenos es muy corrosivo y puede dañar las partes pintadas. Asegúrese de no derramar líquido de frenos sobre cualquier parte de la motocicleta. En caso de derrame, limpie el área inmediatamente con un paño suave (preferentemente húmedo) para evitar daños.
- No mezcle Swastik DOT 4 con otro líquido de frenos.



---

## CONSEJOS DE MANTENIMIENTO BÁSICO

---

### NOTA

- Limpie la tapa de llenado antes de retirarla. Utilice solamente líquido de frenos Swastik DOT 4 de un contenedor sellado.
- Utilice solamente el líquido de frenos especificado; de lo contrario, las juntas de goma pueden deteriorarse y provocar pérdidas.
- Vuelva a llenar con el mismo tipo de líquido de frenos. Agregar un líquido de frenos que no sea DOT 4 puede resultar en una reacción química peligrosa.
- Asegúrese de que no entra agua ni polvo al depósito del líquido de frenos cuando lo rellene. El agua disminuye considerablemente el punto de ebullición del fluido y puede provocar un bloqueo de vapor, y la suciedad puede obstruir las válvulas de la unidad hidráulica del ABS.



### ADVERTENCIA

- Un nivel de líquido de frenos insuficiente hará que el sistema de frenos falle.
- Un líquido de frenos viejo reduce el efecto de frenado.
- Asegúrese de cambiar el líquido de frenos delantero y trasero de acuerdo con el programa de mantenimiento periódico.
- Mantenga el líquido de frenos fuera del alcance de los niños.
- No permita que el líquido de frenos entre en contacto con la piel, los ojos o la ropa.
- El líquido de frenos es muy corrosivo y puede dañar las partes pintadas. Asegúrese de que el líquido de frenos no se derrame sobre ninguna parte de la motocicleta; en caso de derrame, limpie la zona inmediatamente con un paño suave para evitar daños.

# CONSEJOS DE MANTENIMIENTO BÁSICO

## INSPECCIÓN DE NEUMÁTICOS Y RUEDAS

- Inspeccione periódicamente los neumáticos para comprobar el desgaste de la banda de rodamiento, las grietas y los cortes.

Profundidad mínima de la banda de rodamiento :

Neumático delantero : 1 mm

Neumático trasero : 1 mm

- Revise y retire las piedras, astillas, clavos u otras partículas incrustadas en las bandas de rodamiento de los neumáticos.
- Inspeccione periódicamente las ruedas para detectar roturas en los radios y comprobar el desgaste de las llantas.
- Verifique el correcto asentamiento del reborde del neumático en la llanta cada vez que se vuelva a montar el neumático.
- Utilice únicamente neumáticos y cámaras recomendados, inflados a la presión de aire correcta.

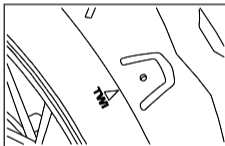

Tipo	Delantera	Trasera
Solo	29 psi	32 psi
Con acompañante	29 psi	36 psi



## ADVERTENCIA

- Se recomienda utilizar la motocicleta con la presión correcta del neumático, ya que si los neumáticos están poco inflados pueden causar que se sobrecalienten y resultar en daños en los neumáticos y lesiones al conductor.
- Se recomienda utilizar la especificación de neumáticos recomendada por Royal Enfield. En caso de sustitución por neumáticos nuevos, se recomienda utilizar la misma especificación del neumático recomendada por Royal Enfield, ya que el incumplimiento de la misma puede provocar daños en el neumático y causar lesiones al conductor.

# CONSEJOS DE MANTENIMIENTO BÁSICO

## PASTILLAS DE FRENO

- El desgaste de las pastillas de freno delanteras y traseras debe comprobarse en los plazos especificados en la tabla de mantenimiento periódico.

**Delantero/Trasero:** Es preciso sustituir las pastillas si una pastilla de freno está desgastada hasta el indicador.

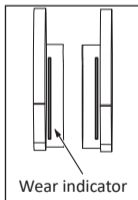
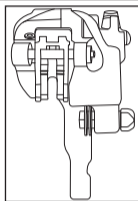

## NOTA

- Las Motocicletas Royal Enfield que vienen con frenos a disco tienen sistemas de frenado óptimos y están construidas para ofrecer un rendimiento de frenado superior y más seguro bajo todas las condiciones.
- Los sistemas de freno a disco pueden producir ruido leve bajo ciertas condiciones de andar. Esto es absolutamente normal y característico de las pastillas de freno a disco en toda la industria de las motocicletas. Esto no afectará de ninguna manera el desempeño de la motocicleta o el sistema de frenado.
- En Royal Enfield, contamos con protocolos de prueba y desarrollo robustos y rigurosos y cumplimos con las normas de validación globales en lo que respecta a calidad y durabilidad. Estamos comprometidos a darles a nuestros clientes la mejor experiencia de propiedad posible con nuestras motocicletas.

# CONSEJOS DE MANTENIMIENTO BÁSICO

## BATERÍA Y MANTENIMIENTO

- La motocicleta está provista de una batería VRLA de 12 V - 8 Ah.
- La batería debe ser revisada periódicamente para comprobar su limpieza y la ausencia de corrosión en los bornes.

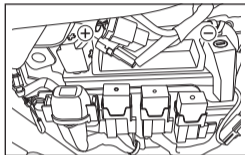

## NOTA

El mal contacto o los ajustes flojos de los bornes de la batería pueden provocar fallos en las piezas eléctricas/electrónicas.

## PRECAUCIÓN

- La batería debe ser revisada periódicamente para comprobar su limpieza y la ausencia de corrosión en los bornes.
- El mal contacto o los ajustes flojos de los bornes de la batería pueden provocar fallos en las piezas eléctricas/electrónicas.
- Siempre desconecte primero el cable negro negativo (-) de la batería y después el cable rojo positivo (+) al extraer las conexiones de batería.
- Para comprobar el voltaje de la batería, compruebe con un multímetro en el modo de voltaje o póngase en contacto con un centro de servicio Royal Enfield autorizado o con un centro de servicio de baterías.
- Limpie los bornes de los cables para evitar la corrosión y manténgalos recubiertos de vaselina.
- Mantenga los cables del terminal positivo (+) y del terminal negativo (-) firmemente conectados a los respectivos terminales de la batería. Si no lo hace, puede dañar el sistema eléctrico de la motocicleta.

---

## CONSEJOS DE MANTENIMIENTO BÁSICO

---



### ADVERTENCIA

---

- Siempre desconecte primero el cable negativo (-) de la batería y después el cable positivo (+) al retirar las conexiones de la batería. Si el cable positivo (+) de la batería entrara en contacto con el terminal con el cable negativo (-) instalado, las chispas producidas causarán una explosión de la batería, pudiendo dar como resultado una lesión grave.
  - Una la secuencia errónea al desconectar aumentará el riesgo de cortocircuitos. Siempre proceda en la secuencia correcta, ya que una explosión de la batería podría resultar en una lesión grave.
  - Cargar la batería conectada directamente a los terminales de la batería podrá dañar los sistemas electrónicos del vehículo. Siempre desconecte la batería del vehículo antes de recargarla con un cargador conectado directamente a los bornes.
- 

### NOTA

---

Es muy importante usar la motocicleta con frecuencia, para que la batería esté en buenas condiciones de funcionamiento. Si la

motocicleta se utiliza muy poco o con moderación y no se desconectan los terminales, la batería será propensa a perder su carga y a agotarse.

---

### AJUSTE DEL FARO DELANTERO

---

El enfoque de la luz del faro delantero se puede ajustar en dirección vertical utilizando los tres tornillos de montaje de ajuste.

- Afloje el tornillo de montaje de abajo para ajustar la posición del faro delantero.
- Después de ajustar el enfoque, ajuste el tornillo de montaje de abajo.

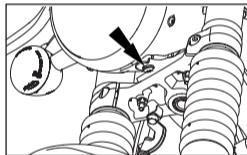

### NOTA

---

Esto puede ser necesario para aumentar la visibilidad y para ayudar a evitar que otros motociclistas / vehículos pasen cerca.

## CONSEJOS DE MANTENIMIENTO BÁSICO

### CÓMO CAMBIAR COMPONENTES ELÉCTRICOS

#### EXTRACCIÓN DE LA BOMBILLA DEL FARO DELANTERO

- Afloje suavemente el perno de montaje del faro delantero de ambos lados, con el cuenco del faro delantero.

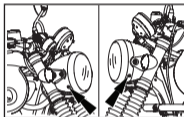

- Extraiga suavemente el borde del faro delantero con el ensamble del reflector.

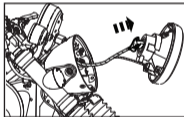

- Desconecte el acople del faro delantero.

- Retire la tapa de goma de protección que se encuentra encima de la bombilla.

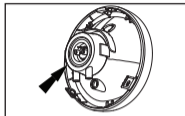

- Presione suavemente la bombilla sosteniendo el clip y soltándolo de la ranura del reflector.

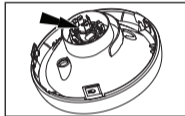

- Retire la bombilla del reflector.

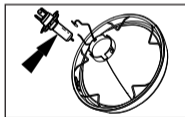

## CONSEJOS DE MANTENIMIENTO BÁSICO

### NOTA

- Nunca toque la bombilla con sus dedos. Las huellas dactilares se grabarán en el vidrio y reducirán la vida útil de la bombilla.
- Siempre sostenga la bombilla con un paño seco y limpio al manipularla.
- No perturbe la tapa de ventilación proporcionada en el molde del cuerpo interno.



### CÓMO VOLVER A COLOCAR LA BOMBILLA DEL FARO DELANTERO

- Ubique las 3 tuercas de la bombilla correctamente en el reflector.



- Busque el clip que sostiene la bombilla sobre la bombilla y trábelo en la ranura del reflector.
- Ponga la tapa de protección de goma sobre la bombilla correctamente de forma que el tubo de ventilación quede mirando hacia abajo.
- Conecte el acople del faro delantero sobre los terminales de la bombilla correctamente.
- Ensamble los 2 tornillos y ajuste con firmeza.

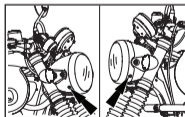
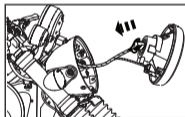
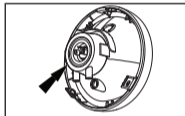
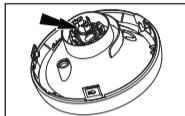

# CONSEJOS DE MANTENIMIENTO BÁSICO

Fusible y portafusibles situados en la tapa lateral derecha.

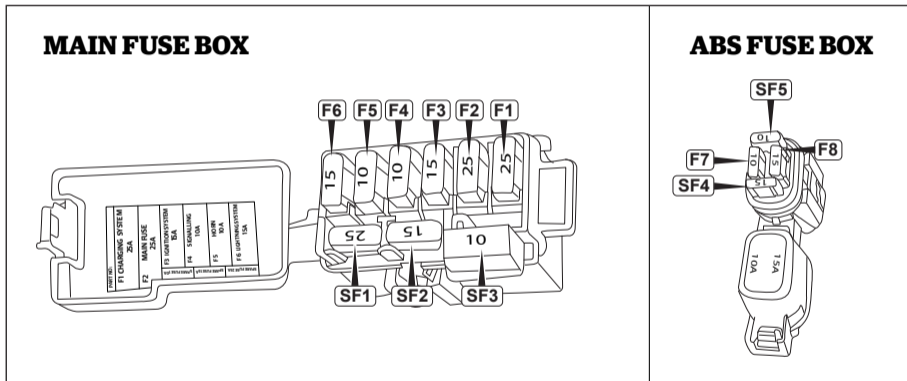



# CONSEJOS DE MANTENIMIENTO BÁSICO

## LISTA DE USO DE LOS FUSIBLES DE CUCHILLA

Número de Identificación de Fusible	Color	Categoría	Observaciones
F1	Blanco	25 A	Sistema de carga
F2	Blanco	25 A	Fusible principal
F3	AZUL	15 A	Sistema de arranque
F4	ROJO	10 A	Fusible de señalización
F5	ROJO	10 A	Fusible de la bocina
F6	AZUL	15 A	Sistema de iluminación
Lista de fusibles del ABS			
F7	ROJO	10 A	Fusible-1 de ABS
F8	AZUL	15 A	Fusible-2 de ABS
Lista de fusibles de repuesto			
SF1	Blanco	25 A	Fusibles de repuesto
SF2	AZUL	15 A	
SF3	ROJO	10 A	
SF4	AZUL	15 A	
SF5	ROJO	10 A	



### ADVERTENCIA

Revise minuciosamente el sistema eléctrico de su motocicleta y haga que se corrijan las averías inmediatamente después de que se produzca un fallo en los fusibles. Si no lo hace, los fusibles pueden fallar repetidamente.

El uso de fusibles que no sean los especificados o el uso de cualquier otro material conductor o fusibles de baja calidad dañará todo el sistema eléctrico.

Por favor, asegúrese de reemplazar un fusible de repuesto en el soporte lo antes posible.

Cualquier intento de saltar un fusible defectuoso causará un riesgo de cortocircuito e incendio. Siempre reemplace los fusibles defectuosos por fusibles nuevos de la misma clasificación.

### NOTA

Asegúrese de que el interruptor esté en posición "OFF" al reemplazar luces, fusibles y partes eléctricas.

## AJUSTE DE LA SUSPENSIÓN TRASERA

- Apoye la motocicleta en el soporte central.
- Asegúrese de que la presión de los neumáticos está en la especificación recomendada.
- Asegúrese de que el ajustador esté libre de suciedad y

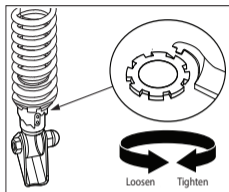

residuos antes de ajustarlo; si tiene suciedad o residuos, límpielo adecuadamente antes de ajustarlo.

- El ajustador es un ajustador de 5 pasos y se mantiene en la primera posición de la muesca.
- Ajuste la precarga del amortiguador girando el ajustador en el sentido de las agujas del reloj utilizando la llave en C para AUMENTAR la precarga.
- Ajuste la precarga del amortiguador girando en sentido contrario a las agujas del reloj con la llave en forma de C para disminuir la precarga (para llevarla a la posición de la primera muesca).

- Realice los mismos ajustes en ambos lados, un ajuste desigual puede provocar molestias al conductor.

### NOTA

- El ajuste de la suspensión requiere una llave en C. Se recomienda utilizar la llave en C que se incluye en el juego de herramientas del vehículo. El tubo de extensión se utiliza para hacer palanca.

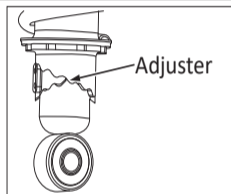

- El mejor ajuste de la precarga del muelle se consigue cuando se ajusta para el peso del conductor y el de cualquier equipaje y un pasajero.
- Recomendamos aumentar la precarga y mantenerla en la muesca final para carga completa (estado GVW), asegurando así un compromiso ideal entre manejo y estabilidad.

## AJUSTE DE LA SUSPENSIÓN TRASERA

Estado	Carga de referencia máxima	Muesca de colocación de la suspensión	Presión de los neumáticos (psi)	
			Delantera	Trasera
Sin carga / Carga única / Sólo conductor.	Conductor hasta 90 kg	1°	29	32
Cargado / Dos personas / Conductor + acompañante / Conductor + acompañante + accesorios	Hasta un máximo de 180 kg de carga útil (incluyendo el peso del conductor, del acompañante y de los accesorios)	6°	29	36

\* Asegúrese de que la precarga se fije por igual en la suspensión trasera derecha e izquierda.

---

# PRECAUCIONES PARA VIAJES LARGOS

---

## VERIFICACIONES ANTES DE COMENZAR UN VIAJE LARGO

---

- Realice una revisión a la motocicleta en un centro de servicio Royal Enfield autorizado.
- Asegúrese de que el tanque cuente siempre con la cantidad de combustible suficiente para el viaje planificado.
- Verifique y corrija, si es necesario, la presión de los neumáticos.

## VERIFICACIONES DESPUÉS DE 1000 KM DE RECORRIDO

---

- Tornillos flojos.
- Estado de los neumáticos.
- Nivel de aceite en el motor.
- Funcionamiento de luces y bocina.
- Tensión adecuada de la cadena de transmisión.
- Holgura del cable del embrague.

## ELEMENTOS QUE DEBE LLEVAR

---

- Juego de herramientas.
- Bombillas para el faro, luz e intermitente y el fusible.
- Cables del acelerador y del embrague.
- Bujía, tapón de bujía, manguera de combustible.

---

# PROCEDIMIENTO DE LIMPIEZA

---

## PRECAUCIONES

---

- Retire la llave de contacto y selle la ranura de la llave de contacto con cinta adhesiva.
- Por favor, extraiga el kit de herramientas y otros documentos relevantes si hay algo en la parte interna del panel derecho antes de proceder a lavar la motocicleta.
- Cubra el tubo de escape del silenciador, la bocina y los interruptores de control con bolsas de plástico adecuadas y átelas firmemente para evitar la entrada de agua.
- Limpie la motocicleta solo con el motor en frío.
- No retire el panel lateral durante la limpieza para evitar la entrada de agua.
- Cepille la zona del motor con un disolvente no corrosivo recomendado para eliminar la suciedad o la grasa.
- Utilice un chorro de agua a baja presión para limpiar.
- Nunca aplique agua con mucha fuerza sobre el faro delantero, el velocímetro, el tripper, las luces intermitentes, los centros de la rueda delantera y trasera, las conexiones y cables eléctricos, los cables de control, cualquier otro cable, la bujía, la batería, la ECU del ABS, la ECU del EMS, los espejos laterales, el eje de dirección, etc.
- No utilice limpiadores de alta presión o de chorro de vapor cerca de la junta del cojinete del cabezal o del cojinete del vástago de la dirección, de la junta del cojinete de la rueda, de las pinzas de freno, de las tomas de aire y de las salidas de escape.
- No aplique ningún disolvente corrosivo sobre las superficies pintadas o las piezas de goma.

---

## PROCEDIMIENTO DE LIMPIEZA

---

- Utilice agua tibia y un detergente suave en los componentes pintados para eliminar la suciedad, etc.
- Limpie la motocicleta a fondo con agua corriente para eliminar el detergente.
- No rocíe nunca el agua directamente hacia la parte inferior del tablero de instrumentos para evitar la entrada de agua a través de los orificios de ventilación.
- Si es posible, utilice aire comprimido y sople las partículas de agua de las zonas oscuras de la motocicleta, las conexiones eléctricas, etc.
- Si la motocicleta ha sido conducida en condiciones de salinidad (por ejemplo, durante el invierno en lugares donde se utiliza sal para la carretera) o cerca de zonas costeras, se recomienda lavar la motocicleta con agua fría después de la conducción para evitar la corrosión o la acumulación de óxido. No utilice agua caliente para el lavado, ya que puede dañar la motocicleta debido a la reacción química con la sal. Después del proceso de lavado, una vez que la motocicleta esté completamente seca, se recomienda aplicar un spray anticorrosión en todas las zonas metálicas y cromadas para proteger las piezas de la corrosión.
- Se recomienda no aplicar el spray anticorrosión en los discos de freno.
- No utilice gasolina, aceite de frenos u otros líquidos inflamables para limpiar o lavar las piezas electrónicas.
- Las piezas elegidas mediante el configurador de la motocicleta no deben lavarse con jabón o productos químicos, utilice sólo agua corriente.
- No deje llegar un chorro directo a los bordes de las calcomanías, partes eléctricas, juntas de acoples, caño de escape del silenciador, puntos de lubricación del radiador, como el kit de conos de la transmisión, el pedal de freno, los rodamientos de las ruedas, la cadena, la leva del freno y los bujes del brazo giratorio, ya que deben ser lavados únicamente en forma de rocío (no en forma de chorro).

---

# PROCEDIMIENTO DE LIMPIEZA

---

## TRAS LA LIMPIEZA

---

- Asegúrese de que la motocicleta esté bien seca, limpiándola con un paño limpio y suave que no suelte pelusa o con una gamuza.
  - Retire todas las cintas adhesivas.
  - Lubrique, con aceite lubricante los cables de control, los pivotes de los reposapiés, el soporte lateral, el soporte central, las conexiones de los frenos y del cambio de marchas, la cadena de transmisión, etc.
  - Lustre las superficies pintadas y chapadas con la cera de pulir recomendada para automóviles.
  - Arranque el motor y déjelo funcionar al ralentí durante unos minutos para que se caliente.
- Conduzca la motocicleta lentamente, aplique ambos frenos de forma intermitente para secar el agua en las pastillas de freno.
  - Por favor, limpie/elimine derrames de agua completamente dentro del panel derecho antes de guardar el kit de herramientas y otros documentos relevantes dentro del panel derecho.

---

## PRECAUCIONES DE ALMACENAMIENTO

---

En caso de que su motocicleta no vaya a ser utilizada durante un mes o más, deben tomarse las siguientes precauciones.

- Lleve la motocicleta a un centro de servicio Royal Enfield autorizado.
- Vacíe completamente el combustible del tanque de combustible y del sistema de inducción.
- Retire la bujía, vierta unos 5 ml de aceite de motor limpio a través del orificio de la bujía. Cierre el orificio, gire el motor varias veces y vuelva a colocar la bujía.
- Limpie bien la cadena de transmisión y aplique el lubricante para cadenas recomendado por Royal Enfield.
- Limpie el exceso de lubricante después de 5 minutos de aplicación.
- Retire el fusible del circuito de carga de la caja de fusibles.
- Guarde la batería en un lugar fresco, seco y bien ventilado.
- Cubra el silenciador con bolsas adecuadas para evitar la entrada de humedad. Apoye la motocicleta en el soporte central.
- Aplique soluciones antióxido en todas las piezas chapadas. Tenga cuidado de no aplicar esta solución en las partes cromadas, de goma o pintadas. Guarde la motocicleta en un lugar limpio y cubierto, sin humedad ni polvo.
- Para volver a utilizar la motocicleta después del almacenamiento, es preferible que la prepare un centro de servicio Royal Enfield autorizado para garantizar que la motocicleta vuelva a estar en condiciones óptimas de funcionamiento.
- Si la motocicleta no se utiliza por un mes o más, lo aconsejable es desconectar los terminales de la batería y retirar la batería. Antes de volver a colocar la batería en la motocicleta, controle que el voltaje de la batería esté dentro de las especificaciones; si no lo está, recárguela en un taller de servicio autorizado/ vendedor de baterías.



---

# **CUIDADO DEL MEDIOAMBIENTE**

---

## **CONDUZCA PENSANDO EN EL MEDIOAMBIENTE**

---

Ha recorrido algunos lugares hermosos con su Royal Enfield. ¿No le gustaría mantenerlos así? Aquí encontrará algunos consejos que le ayudarán a mantener esos lugares vírgenes para que otros puedan disfrutarlos también :

### **Disposición al final de la vida útil - Partes / Vehículo**

Mientras que los desechos líquidos como aceite del motor, refrigerante y otros solventes de limpieza se deben reemplazar regularmente, ¿qué les ocurre? Asegúrese de que no se descarguen en el suelo o en cuerpos de agua.

Deberá guardarlos en un contenedor y entregárselos a un agente de reciclaje autorizado por el gobierno, si no hay ningún Centro de Servicio de RE.

En el caso de la batería, neumáticos, partes de plástico, partes eléctricas o electrónicas y filtro de aceite, deben entregarse únicamente a un agente de reciclaje autorizado o a un Centro de Servicio de RE.

Los solventes o vaporizadores de limpieza, lo que se use para limpiar su motocicleta, debe desecharse de forma ecológica.

En el caso de que desee desechar su vehículo por considerarlo en el fin de su vida útil, por favor, entregue el vehículo únicamente a un centro de chatarras de vehículos autorizado/registrado cerca de usted o comuníquese con las autoridades locales para seguir el procedimiento debido.

## MANTENIMIENTO PERIÓDICO

El programa de mantenimiento aquí detallado ayudará a mantener su motocicleta HUNTER 350 meticulosamente y a obtener un servicio largo y duradero. El calendario que aquí se ofrece se basa en condiciones de conducción promedio e indica los kilómetros a los que se deben realizar las inspecciones, ajustes, sustituciones y lubricaciones periódicas. La frecuencia del mantenimiento debe acortarse en función de la gravedad de las condiciones de conducción o si la motocicleta se utiliza en un entorno muy polvoriento. Póngase en contacto con el concesionario / centro de servicio Royal Enfield autorizado más cercano para obtener asesoramiento experto y realizar el mantenimiento necesario.

SI. N°	DESCRIPCIÓN	MANTENIMIENTO PERIÓDICO (Lo que ocurra primero)										
		Km (x 1.000)	5	10	15	20	25	30	35	40	45	50
	Km (x 1.000)	0,5	5	10	15	20	25	30	35	40	45	50
	Millas (x 1.000)	0,3	3	6	9	12	15	18	21	24	27	30
	Meses	1,5	6	12	18	24	30	36	42	48	54	60
1	Aceite del motor (verificación del nivel / cambio)	R	I	R	I	R	I	R	I	R	I	R
		Comprobar el nivel cada 1.000 km o antes y rellenar si es necesario										
2	Elemento del filtro de aceite del motor	R		R		R		R		R		R
3	Filtro de aceite del motor en el cárter izquierdo	C		C		C		C		C		C

# MANTENIMIENTO PERIÓDICO

SI. N°	DESCRIPCIÓN	MANTENIMIENTO PERIÓDICO (Lo que ocurra primero)											
		Km (x 1.000)	5	10	15	20	25	30	35	40	45	50	
	Millas (x 1.000)	0,3	3	6	9	12	15	18	21	24	27	30	
	Meses	1,5	6	12	18	24	30	36	42	48	54	60	
4	Ajuste del vástago de admisión / escape	I&A		I&A		I&A		I&A		I&A		I&A	
5	Conducto de goma-adaptador de admisión	I	I	I	I	I	I	I	I	I	I	I	
6	Mangueras de goma de equipos de emisiones evaporativas y drenaje de todo exceso retirando el tapón.	I	I	I	I	I	I	I	I	R	I	I	
7	Bujías			C&A		R		C&A		R		C&A	
8	Plomo HT para la grieta	I	I	I	I	I	I	I	I	I	I	I	
9	Elemento de filtro de aire	C	C	R	C	R	C	R	C	R	C	R	
		Limpiar/cambiar con mayor frecuencia si se utiliza en condiciones polvorientas											
10	Tubo de ventilación debajo de la caja del filtro de aire	I	I	I	I	I	I	I	I	I	I	I	

## MANTENIMIENTO PERIÓDICO

SI. N°	DESCRIPCIÓN	MANTENIMIENTO PERIÓDICO (Lo que ocurra primero)										
		Km (x 1.000)	5	10	15	20	25	30	35	40	45	50
	Millas (x 1.000)	0,3	3	6	9	12	15	18	21	24	27	30
	Meses	1,5	6	12	18	24	30	36	42	48	54	60
11	Motor de arranque y conexiones del relé de arranque	I	I	I	I	I	I	I	I	I	I	I
12	Bornes de la batería (aplicar vaselina)	C	C	C	C	C	C	C	C	C	C	C
13	Ajuste del ojal del cable de tierra			I		I		I		I		I
14	Conducto del inyector	I	I	I	I	I	I	I	I	I	I	I
15	Filtro de combustible en la bomba de combustible							R				
16	Aceite de la horquilla delantera	I	I	I	I	R	I	I	I	R	I	I
17	Juego de los rodamientos de la dirección	Inspeccionar / ajustar, si es necesario lubricar cada 5.000 km o antes si es necesario. Sustituir si es necesario.										
18	Desgaste de las llantas delantera y trasera	I		I		I		I		I		I

## MANTENIMIENTO PERIÓDICO

SI. N°	DESCRIPCIÓN	MANTENIMIENTO PERIÓDICO (Lo que ocurra primero)										
		Km (x 1.000)	5	10	15	20	25	30	35	40	45	50
	Millas (x 1.000)	0,3	3	6	9	12	15	18	21	24	27	30
	Meses	1,5	6	12	18	24	30	36	42	48	54	60
19	Casquillo del pivote del brazo oscilante y espaciador		Inspeccionar / ajustar, si es necesario lubricar cada 5.000 km o antes si es necesario. Sustituir si es necesario.									
20	Desgaste de los neumáticos (delantero y trasero)											
21	Cadena de transmisión de la rueda trasera	Limpiar, lubricar cada 500 km / limpiar, lubricar y ajustar cada 5.000 km o antes según se requiera.										
22	Gomas del mecanismo de engranaje amortiguado de la rueda trasera					I&R				I&R		
23	Latiguillo de freno delantero y trasero y perno banjo											
24	Nivel de líquido de frenos, disco delantero y trasero					R				R		
25	Holgura de la palanca / cable de embrague	Ajustar cada 1.000 km o antes según se requiera y sustituir si es necesario.										

## MANTENIMIENTO PERIÓDICO

SI. N°	DESCRIPCIÓN	MANTENIMIENTO PERIÓDICO (Lo que ocurra primero)										
		Km (x 1.000)	0,5	5	10	15	20	25	30	35	40	45
	Millas (x 1.000)	0,3	3	6	9	12	15	18	21	24	27	30
	Meses	1,5	6	12	18	24	30	36	42	48	54	60
26	Palancas de mano y de pie	Lubricar cada 1.000 km o antes si es necesario.										
27	Soporte lateral pivotante, soporte central, reposapiés del pasajero, palanca de cambios, pedal de freno, palancas	L	L	L	L	L	L	L	L	L	L	L
28	Cable del acelerador	Ajustar cada 5.000 km o antes si es necesario.										
29	Pastillas de freno delanteras y traseras	I	I	I	I	I	I	I	I	I	I	I
30	Funcionamiento del interruptor del soporte lateral	I	I	I	I	I	I	I	I	I	I	I
31	Comprobación de la tensión de todas las fijaciones del vehículo	I	I	I	I	I	I	I	I	I	I	I

## MANTENIMIENTO PERIÓDICO

SI. N°	DESCRIPCIÓN	MANTENIMIENTO PERIÓDICO (Lo que ocurra primero)										
		Km (x 1.000)	5	10	15	20	25	30	35	40	45	50
	Km (x 1.000)	0,5	5	10	15	20	25	30	35	40	45	50
	Millas (x 1.000)	0,3	3	6	9	12	15	18	21	24	27	30
	Meses	1,5	6	12	18	24	30	36	42	48	54	60
32	Limpeza del cuerpo del acelerador	El cuerpo del acelerador debe extraerse del vehículo y limpiarse con un paño de microfibra seco; está estrictamente prohibido el uso de limpiadores para el cuerpo del acelerador o de cualquier líquido similar a base de disolvente o alcohol. Limpie el cuerpo del acelerador cada 10.000 km / 12 meses o antes si es necesario.										

A : Ajustar C : Limpie I : Inspeccionar (limpiar, ajustar, lubricar o sustituir si es necesario) L : Lubricar R : Reemplazar

---

## **MANTENIMIENTO PERIÓDICO**

---

El programa de mantenimiento aquí detallado le ayudará a mantener su motocicleta Royal Enfield meticulosamente y a obtener un servicio prolongado sin problemas. La frecuencia del mantenimiento debe reducirse en función de la adversidad de las condiciones de conducción o si la motocicleta se utiliza en un entorno muy polvoriento, en condiciones climáticas severas de frío y calor, en carreteras en mal estado, sobre agua estancada, etc., póngase en contacto con el concesionario / centro de servicio Royal Enfield autorizado más cercano para obtener asesoramiento experto y realizar el mantenimiento periódico.

---

### **NOTA**

---

Para el mantenimiento después de 50.000 km, repita los mismos niveles de frecuencia especificados anteriormente, consultando con un Concesionario / Centro de Servicio Royal Enfield Autorizado.



---

## TÉRMINOS Y CONDICIONES DE LA GARANTÍA

---

Las motocicletas Royal Enfield se fabrican siguiendo las mejores prácticas de calidad con respecto al material y la mano de obra.

Royal Enfield (RE) garantiza que sus motocicletas están libres de defectos de fabricación y de material en condiciones normales de uso, bajo las siguientes disposiciones.

1. La garantía deberá estar vigente hasta el período de vencimiento de 36 meses desde la primera fecha de la venta al primer cliente y a cualquier propietario posterior por el resto del período restante, hasta el vencimiento de 36 meses desde la fecha de la primera venta / registraci3n de la motocicleta.
2. Para hacer uso de los beneficios de la garantía por parte del segundo o subsiguiente propietario, el segundo o subsiguiente propietario deberá informar al Centro de Servicio Royal Enfield más cercano sobre la compra de la motocicleta y deberá completar los detalles requeridos en el formulario solicitado por Royal Enfield.
3. La garantía será aplicable sólo si todos los servicios son aplicados en los respectivos períodos / rangos de kilómetros según el calendario en el manual del propietario de RE Distribuidor Autorizado / Centro de Servicio.
4. Durante el periodo de garantía, las obligaciones de RE se limitarán a la reparaci3n / sustituci3n gratuita de la(s) pieza(s) de la motocicleta, sólo si la(s) pieza(s), al ser examinada(s), presenta(n) un defecto de fabricaci3n. La(s) pieza(s) defectuosa(s) que haya(n) sido sustituida(s) pasará(n) a ser propiedad exclusiva de RE.

---

## TÉRMINOS Y CONDICIONES DE LA GARANTÍA

---

5. El coste del aceite, el filtro de aceite y el combustible están a cargo del cliente.
6. Las reclamaciones sobre artículos propios como neumáticos, cámaras, bujías, baterías, etc., deben ser tramitadas por el cliente directamente con el fabricante respectivo o con sus agentes autorizados en la zona. RE no será responsable de ninguna manera de sustituirlos a través de sus distribuidores. Sin embargo, RE proporcionará asistencia para dar preferencia a tales reclamaciones al respectivo fabricante.
7. La garantía no se aplicará a :
  - (a) El envejecimiento normal, el deterioro o la oxidación de las piezas de chapa, la capa de pintura, las piezas de goma, los elementos blandos, los elementos de vidrio, las piezas de plástico, etc.
  - (b) Componentes como el filtro de combustible, el filtro de aceite, el elemento de papel del filtro de aire, los cables de control, las zapatas / pastillas de freno, el embrague, la cadena de transmisión y el juego de piñones, las carreras de bolas de la dirección, el equipo eléctrico, el mazo de cables, etc., que estén sometidos a un desgaste normal.
  - (c) Fallos producidos por el uso de lubricantes de grado no recomendado, combustible o nivel inadecuado.
  - (d) Daños debidos al uso de piezas no originales, falta de mantenimiento adecuado, hábitos de conducción incorrectos.
  - (e) Piezas dañadas debido a accidentes, colisiones, abusos, etc.
  - (f) Irregularidades no reconocidas que afectan la calidad o función de la motocicleta, como vibración leve, pérdida de aceite, descoloración del caño de escape y de la región del catalizador / silenciador / amortiguador suave o duro, etc.

---

## TÉRMINOS Y CONDICIONES DE LA GARANTÍA

---

- (g) La garantía no es aplicable a la decoloración del tubo de escape y el silenciador, ya que es un proceso natural que se produce durante el uso.
  - (h) Defectos derivados de la instalación de cargas eléctricas no autorizadas o adicionales.
  - (i) Motocicleta revisada o reparada en centros de servicio no autorizados.
  - (j) Motocicleta utilizada para competiciones / carreras / rallyes por etapas, etc.
  - (k) Fallo de componentes eléctricos como bombillas, fusibles, etc., y componentes electrónicos, incluyendo la ECU, debido a reparaciones por soldadura al arco.
  - (l) Motocicleta con marcas de manipulación/perforación/soldadura en cualquier parte del chasis.
  - (m) Operaciones normales de mantenimiento como el ajuste de los frenos, la limpieza del sistema de combustible, la puesta a punto del motor y otros ajustes similares.
  - (n) Oxidación de elementos pulidos / pintados / pintura electrostática, etc.
8. RE se reserva el derecho de decidir finalmente sobre todas las reclamaciones de garantía.
9. RE se reserva el derecho de realizar cambios en el diseño de la motocicleta sin obligación de instalar estos cambios en las motocicletas previamente suministradas.

---

## **GARANTÍA DEL SISTEMA DE CONTROL DE EMISIONES**

---

Royal Enfield certifica que la siguiente garantía es aplicable a aquellos componentes que puedan afectar a la emisión de gases contaminantes en su gama de motocicletas, en el uso normal al que puedan estar sometidas.

Esta garantía de emisiones tiene validez por 36 meses / km desde la fecha de la primera compra, lo que ocurra primero, al primer cliente y se suma y aplica de forma paralela a la política, condiciones y obligaciones de la garantía establecidas en el manual del propietario.

Royal Enfield garantiza además que si al ser examinada por su centro de servicio Royal Enfield autorizado, la motocicleta no cumple con las normas de emisión especificadas, entonces el Centro de Servicio Autorizado tomará las medidas correctivas necesarias y, a su sola discreción, reparará o reemplazará gratuitamente los componentes del sistema de control de emisiones para cumplir con las normas de emisión requeridas.

El método o métodos de examen para determinar las condiciones de garantía de los componentes relacionados con la garantía de emisiones quedará bajo el exclusivo criterio de Royal Enfield y/o de nuestro Centro de Servicio Autorizado y los resultados de dicho examen serán definitivos y vinculantes. Si está en evaluación y no se establecen las condiciones de la garantía de las partes, Royal Enfield tendrá el derecho de cobrar todo o parte del costo de esta evaluación al cliente, además del costo de los componentes.

En caso de aceptación de los componentes bajo la garantía de emisiones, Royal Enfield reemplazará gratuitamente los componentes según sea necesario. Sin embargo, los consumibles como el combustible, los lubricantes, los disolventes etc., correrán a cargo del cliente según los costes reales.

---

## **GARANTÍA DEL SISTEMA DE CONTROL DE EMISIONES**

---

En caso de que alguno de los componentes cubiertos por la garantía de emisiones o las piezas asociadas no sea reemplazables de forma independiente. Royal Enfield tendrá la facultad de sustituir todo el conjunto o partes del conjunto mediante las reparaciones adecuadas.

Royal Enfield se reserva el derecho de llevar a cabo las reparaciones consecuentes necesarias en la motocicleta o de sustituir cualquier pieza, además de la reparación o sustitución de los componentes cubiertos por la garantía de emisiones, para establecer el cumplimiento de las normas de emisiones en uso. Dichas reparaciones/sustituciones correrán a cargo del cliente.

Todas las piezas retiradas para su sustitución en garantía pasarán a ser propiedad de Royal Enfield.

Royal Enfield no será responsable del costo de transporte de la motocicleta al Centro de Servicio Autorizado más cercano o de cualquier pérdida debida a la no disponibilidad de la motocicleta durante el período de examen y reparación por parte de Royal Enfield y / o su Centro de Servicio Autorizado.

Royal Enfield no será responsable de las sanciones que puedan imponer las autoridades legales por el incumplimiento de las normas de emisiones en uso.

El coste incurrido para comprobar las emisiones de la motocicleta tendrá que ser asumido por el cliente.

La garantía de emisiones será aplicable independientemente del cambio de propiedad de la motocicleta siempre que se cumplan todas las condiciones establecidas en este documento desde la fecha de venta original de la motocicleta.

---

# **GARANTÍA DEL SISTEMA DE CONTROL DE EMISIONES**

---

## **LA GARANTÍA SE APLICARÁ SI EL CLIENTE**

---

- Respetar todas las instrucciones importantes y cualquier otra precaución indicada en el manual del propietario.
- Utilizar en cualquier circunstancia los lubricantes y el combustible recomendados por Royal Enfield.
- Obtener y realizar regularmente el mantenimiento de acuerdo con las directrices de Royal Enfield y anotar los detalles en el libro de registro.
- Acudir inmediatamente al concesionario / centro de servicio autorizado RE más cercano si descubre que la motocicleta no cumple con la norma de emisiones, a pesar de haberla mantenido y utilizado de acuerdo con las instrucciones del manual del propietario y de haber realizado las reparaciones y los ajustes necesarios para establecer dicha conformidad.
- Es necesaria la producción de un certificado de contaminación bajo control para reclamar la garantía de emisiones.
- Presentar el manual del propietario y el libro de registro para los detalles de verificación.
- Presentar los recibos de mantenimiento de la motocicleta especificados en el manual del propietario desde la fecha de compra original de la motocicleta.
- Presentar el certificado de seguro válido y el certificado de registro de la RTO (R.C. Book).

---

# **GARANTÍA DEL SISTEMA DE CONTROL DE EMISIONES**

---

## **LA GARANTÍA DE EMISIONES NO SE APLICARÁ SI**

---

- No se presenta un certificado válido de "Contaminación bajo control".
- La motocicleta no ha sido revisada por un Concesionario / Centro de Servicio autorizado por RE según el programa de servicio descrito en la tabla de mantenimiento.
- La motocicleta ha sido sometida a un uso anormal, abuso, negligencia y mantenimiento inadecuado o ha sufrido un accidente.
- Se han utilizado piezas de repuesto no especificadas y aprobadas por Royal Enfield.
- La motocicleta, o partes de la misma, han sido alteradas, manipuladas o modificadas o sustituidas de forma no autorizada.
- El cuentakilómetros no funciona o el cuentakilómetros y / o su lectura ha sido modificada/manipulada, de manera que no se puede determinar fácilmente la distancia real recorrida.
- La motocicleta ha sido utilizada en competiciones, carreras y rallyes o con el fin de establecer récords.
- Si, al ser examinada por Royal Enfield o por su Concesionario Autorizado / Centro de Servicio, la motocicleta muestra que se ha violado alguna de las condiciones estipuladas en el manual del propietario con respecto al uso y mantenimiento.

---

## **GARANTÍA DEL SISTEMA DE CONTROL DE EMISIONES**

---

- La motocicleta ha funcionado con combustible adulterado/con plomo o con lubricantes distintos a los especificados por Royal Enfield en el manual del propietario o en cualquier otro documento entregado al cliente en el momento de la venta de la motocicleta.
- Los componentes relacionados con las emisiones son manipulados.
- No se presentan todas las facturas y comprobantes relacionados con el servicio y las piezas durante el período de vigencia de la garantía de emisiones.
- No se anotan en el libro de registro todas las actividades de mantenimiento llevadas a cabo en la motocicleta durante la vigencia de la garantía de emisiones.

---

### **CONSEJOS PARA CUMPLIR CON LA LEY**

---

- Haga siempre que su motocicleta cumpla con la normativa de emisiones a través de un centro de verificación de emisiones autorizado.
- Lleve siempre consigo un certificado válido de "Contaminación bajo control", si corresponde a nivel legal.



---

# **GARANTÍA DEL SISTEMA DE CONTROL DE EMISIONES**

---

## **CONSEJOS PARA REDUCIR LA CONTAMINACIÓN**

---

- Asegúrese de que el mantenimiento periódico se lleva a cabo según lo estipulado en el manual del propietario a través de un centro de servicio Royal Enfield autorizado.
- Utilice únicamente gasolina sin plomo (91 RON o superior) de surtidores de combustible reconocidos.
- Asegúrese de que el combustible utilizado no está adulterado.
- Utilice la bujía correcta según lo recomendado en el manual del propietario.
- Utilice los lubricantes según las recomendaciones de grado / marca que figuran en el manual del propietario.

---

## **GARANTÍA DEL SISTEMA DE CONTROL DE EMISIONES EVAPORATIVAS**

---

La siguiente garantía se aplica al sistema de control de emisiones evaporativas.

Royal Enfield Motors garantiza al primer propietario y a cada uno de los subsiguientes propietarios que esta motocicleta ha sido diseñada y construida de tal forma que se ajusta, en el momento de la venta, a las normativas aplicables especificadas por el sistema de control de emisiones evaporativas y que las piezas relacionadas con esta motocicleta están libres de defectos en los materiales y en la mano de obra que puedan hacer que esta motocicleta no cumpla con las normativas aplicables durante un periodo de 24 meses a partir de la fecha del primer uso de la motocicleta.

El período de garantía comenzará en la fecha de entrega de la motocicleta al primer comprador minorista O desde la primera fecha de uso de la motocicleta como demostración O como motocicleta de exposición y / o prueba.

---

### **LA GARANTÍA DEL SISTEMA DE CONTROL DE EMISIONES EVAPORATIVAS NO CUBRE LOS SIGUIENTES CASOS**

---

1. Los fallos que puedan surgir como consecuencia de un mal uso, alteraciones, accidentes O la no realización del mantenimiento rutinario, tal y como se especifica en el Manual del Propietario.
2. Sustituir, retirar O modificar cualquier parte del Sistema De Control De Emisiones Evaporativas (consistente en el tanque de combustible, la tapa del tanque de combustible, el tanque, la válvula de purga, el cuerpo del acelerador, los conductos de vapor, los conductos de combustible y los conectores de los conductos) con piezas no certificadas por Royal Enfield.

---

## **GARANTÍA DEL EVAPORATIVE EMISSION CONTROL SYSTEM**

---

3. Pérdida de tiempo, inconvenientes, pérdida de uso de la motocicleta o cualquier otra pérdida o daño consecuente.
4. Cualquier motocicleta en la que el ODÓMETRO haya sido forzado o el cable del velocímetro haya sido desconectado por cualquier motivo o se haya roto y no se haya reemplazado inmediatamente por lo que no se haya determinado la distancia cubierta exacta.
5. Desgaste normal de piezas como conductos de combustible, conductos de vapor, juntas y componentes de goma.

---

### **RECOMENDACIONES PARA EL MANTENIMIENTO NECESARIO**

---

Se recomienda que el mantenimiento de rutina de la motocicleta se lleve a cabo en los plazos especificados y que cualquier mantenimiento de los Evaporative Emission Control Systems sea realizado únicamente por un centro de servicio Royal Enfield autorizado y utilizando únicamente piezas de recambio originales de Royal Enfield.

# APROBACIÓN DEL TIPO DE RADIO

## UNIDAD DE LA PANTALLA TRIPPER / DE NAVEGACIÓN

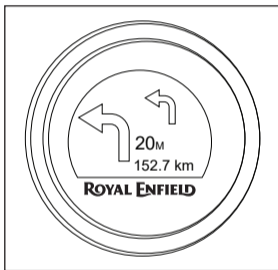

## ARGENTINA



RAMATEL  
C-26472

## MEXICO

IFT: IFT/223/UCS/DG-AUSE/9267/2021



La operación de este equipo está sujeta a las siguientes dos condiciones:

- (1) es posible que este equipo o dispositivo no cause interferencia perjudicial y
- (2) este equipo o dispositivo debe aceptar cualquier interferencia, incluyendo la que pueda causar su operación no deseada.

La operación de este equipo está sujeta a las siguientes dos condiciones:

- (1) es posible que este equipo o dispositivo no cause interferencia perjudicial y
- (2) este equipo o dispositivo debe aceptar cualquier interferencia, incluyendo la que pueda causar su operación no deseada.

---

## REGISTRO DE SERVICIO / MANTENIMIENTO

---

N° de serie	Tipo de servicio	Horario	Fecha	N° de tarjeta de trabajo	km	Código del agente	Detalles breves de servicio

---

# DIAGRAMA DE CABLEADO

---

## EXENCIÓN DE RESPONSABILIDAD

---

Se recomienda que la reparación del circuito de cableado y cualquier otra reparación eléctrica sea realizada solo por un centro de servicio autorizado de Royal Enfield, si no se adhiere esto puede causar daños a los sistemas eléctricos y hacer que la garantía de los productos sea nula.







**ROYAL ENFIELD**

Part No. RAM00509/A

[WWW.ROYALENFIELD.COM](http://WWW.ROYALENFIELD.COM)

Edition : January 2023