

**ROYAL
ENFIELD
OWNER'S
MANUAL**

HIMALAYAN

LATAM SPANISH

PRÓLOGO

Gracias por elegir Himalayan de Royal Enfield.

Su nueva motocicleta es el producto de la vasta experiencia de Royal Enfield pilotando en el Himalaya desde hace décadas, desde pruebas exhaustivas en todas las condiciones, y nuestro esfuerzo continuo por una fiabilidad y rendimiento superiores.

Por favor, lea este Manual del Propietario detenidamente antes de pilotar para que esté bastante familiarizado con la operación apropiada de los controles de Himalayan, sus características y capacidades.

Para asegurar una vida larga y libre de problemas para su motocicleta, proporcione a esta el cuidado y mantenimiento apropiados descritos en este manual. Este Manual del Propietario debería considerarse una parte permanente de su motocicleta y debería permanecer en esta incluso si su motocicleta es vendida posteriormente.

Himalayan presenta un sistema de navegación Tripper™, potenciado por Google Maps y la aplicación de Royal Enfield. Usted puede usarla para conectar su teléfono inteligente con la motocicleta a través de Bluetooth. Para usar el Tripper™ y para explorar los muchos paseos alrededor de usted, instale la aplicación de Royal Enfield y siga los pasos para registrar su Himalayan.

-Equipo Royal Enfield.

AVISO

Todo el contenido de este manual se basa en la última información disponible del producto en el momento de su publicación. Debido a las continuas mejoras, pueden existir discrepancias entre la información que figura en este manual y su motocicleta. Royal Enfield se reserva el derecho de hacer cambios en la producción en cualquier momento y sin previo aviso, esto sin incurrir en ninguna obligación de efectuar cambios similares o iguales a los vehículos ya construidos o vendidos.

Todas las imágenes son empleadas a modo de referencia para explicar y no necesariamente deben ser exactamente iguales al modelo que usted tiene. Las especificaciones técnicas están sujetas a cambios sin previo aviso.

"© Copyright 2022 Royal Enfield (Unidad de Eicher Motors Ltd.). Todos los derechos reservados. Ninguna parte de este manual debe ser copiada, distribuida o comercializada de otra manera sin el permiso expreso por escrito de Royal Enfield".

Renuncia de responsabilidad

1. Lave la motocicleta solo con agua corriente. No use ningunos detergentes o agentes de limpieza, especialmente sobre superficies pintadas, pues esto producirá descoloración y daños a la pintura.
2. No pula su motocicleta pues esto incrementará el nivel de brillo y dañará la pintura.
3. Los arañazos o marcas sobre las superficies pintadas / plásticas no se pueden quitar NI retocar.
4. La garantía no es aplicable para descoloración del silenciador y el tubo de escape, pues es un proceso natural que ocurrirá durante el uso.

Parte Nº. RAM00363/A / Cantidad 500 / June 2022 / 10134

CONTENIDO

Información personal y de la motocicleta	4	Protección del Medioambiente	75
Especificaciones Técnicas	5	Tabla de Mantenimiento Periódico	77
Lubricantes Recomendados	12	Conjunto de Herramientas	84
Definiciones de seguridad	13	Consejos Básicos de Mantenimiento	85
Números de Identificación de la Motocicleta	14	Precauciones Para Viajes Largos	112
Ubicación de las partes principales	18	Amortiguador	113
Operación de los controles	21	IR Fuera de la carretera	114
Revisiones pre-operativas	52	Procedimiento de lavado	116
Viaje seguro y feliz	54	Precauciones de Almacenamiento	121
Carga & Accesorios	58	Diagrama de cableado	123
Reglas de la carretera	61	Solución de problemas	124
Periodo de despegue del motor	64	Términos y Condiciones de la garantía	128
Indicaciones de Advertencia y Sistemas de seguridad ..	65	EVAP (Garantía del Sistema de Control de Emisiones	
Arranque (En Marcha)	69	Evaporatorias)	132
Cambio de marchas, Manejo y Detención	71	Registro del Mantenimiento de Servicio	134
Estacionamiento	73	Comentarios	136

ESPECIFICACIONES TÉCNICAS

MOTOR

Tipo de motor	Cilindro individual, 4 tiempos, SOHC, aire enfriado, inyección de combustible
Diámetro	78 mm
Carrera	86 mm
Volumen de barrido	411 cc
Índice de compresión	9,5:1
Potencia Máxima	24,3 bhp (17,88 KW) @ 6500 rpm
Torsión Máxima	32 Nm @ 4250 ± 250 rpm
RPM en ralentí	1350 ± 200 rpm
Sistema de arranque	Arranque Eléctrico

Elemento de filtro de aire	Elemento de papel
Lubricación	Cárter húmedo, Lubricación forzada
Capacidad del aceite	2,3 litros (Solo en el llenado del motor, 1,6 - 1,8 litros inicial), 1,6 - 1,8 litros (rellenos subsiguientes)
Grado de aceite del motor	SAE 15W 50 API SL Grado JASO MA 2 Semisintético
Enfriamiento	Enfriado con aire con enfriador de aire

SISTEMA DE ENCENDIDO

Sistema de encendido	ECU electrónico/Variable
Bujía	Bosch - UR5CC
Calibración de la bujía	0,7 a 0,8 mm

ESPECIFICACIONES TÉCNICAS

TRANSMISIÓN

Embrague	Múltiples discos bañados en aceite	3a marcha	1.428:1
		4a marcha	1.173:1
Transmisión primaria	Cambio	5a marcha	1.000:1
Relación primaria	2.312:1	Unidad secundaria	5/8" Cadena y piñón
Caja de cambios	5 velocidades, Malla constante	Relación secundaria	2.533:1
Relación de las marchas		Eslabones de la cadena de transmisión	110 Eslabones
1a marcha	2.916:1		
2a marcha	1.833:1		

ESPECIFICACIONES TÉCNICAS

CHASIS

Armazón Semidúplex doble cuna

Suspensión

Delantera Amortiguación hidráulica y telescópica, Recorrido de la rueda delantera : 200 mm

Trasera Brazo basculante con amortiguación hidráulica tipoenlace mono impacto, Recorrido de la rueda trasera : 180 mm

Frenos

Sistema de frenos ABS de canal doble (intercambiable a ABS de canal sencillo - desactivación de control ABS de rueda trasera)

Disco Delantera Disco de diámetro 300 mm

Disco Trasera Disco de diámetro 240 mm

Aro de acero y con tubo	Neumático estándar	Neumático de reemplazo: Reemplazar con neumático estándar o el neumático mencionado a continuación
Delantera	Tipo de marca: CEAT Tamaño: 90/90-21 54 H	Tipo de marca: PIRELLI Tamaño: 90/90-21 54 S
Trasera	Tipo de marca: CEAT Tamaño: 120/90-17 64 S	Tipo de marca: PIRELLI Tamaño: 120/90-17 64 S

ESPECIFICACIONES TÉCNICAS

PRECAUCIÓN

- El uso de gasolina que contenga más del etanol especificado puede producir corrosión en el tanque de combustible y daños en la pintura, y también puede dañar los tubos de goma en la línea de combustible.
- Se recomienda usar solo gasolina sin plomo, pues la gasolina con plomo puede producir daños al convertidor catalítico.

Presiones de las ruedas

Conductor Solo

Delantera	25 psi / 1,75 kg/cm ²
Trasera	32 psi / 2,25 kg/cm ²

Con pasajero

Delantera	27 psi / 1,89 kg/cm ²
Trasera	34 psi / 2,39 kg/cm ²

Traba de dirección Incorporada

Tipo de gasolina Gasolina sin plomo

Capacidad del tanque
de gasolina E10 o menos

ESPECIFICACIONES TÉCNICAS

Índice de octanaje	91 RON (Investigar número mínimo	de octanos) o mayor		
Capacidad del tanque	15 ± 0,5 litros aprox.*	de gasolina		
Advertencia de gasolina ..	Medidor de combustible	baja	(Zona roja)	5,5 ± 0,5 litros aprox.*
Stock muerto	0,5 litros aprox.*	(gasolina sin uso)		

* Los valores anteriores son aproximados y la capacidad real puede variar con cada tanque de combustible.

ELECTRICIDAD

Imán del volante	221 W @ 1500 rpm
Generación	Alternador, III Fases
Sistema	12 V - DC
Batería	12 V - 8 AH Libre de mantenimiento
Faro delantera	12 V, H4-60/55 W - Bombilla
Luz de cola/luz de freno ..	12 V - 4/1W LED
Iluminador de placa de matrícula	12 V - LED
Luz de posición delantera	12 V - LED
Luz del velocímetro	12 V - LED

ESPECIFICACIONES TÉCNICAS

Indicador de luces altas	12 V-LED
Indicador de luz neutra	12 V - LED
Indicador de señal de cruce	12 V - LED
Direccionales	12 V, 10 W*4Nos.
Claxon	12 V, 2.5 Amp.
Motor de arranque	12 V, 0.7 kW
Panel de instrumentación ...	Tablero digital con LCD
Indicador de soporte lateral	Indicación de LCD

Indicador de funcionamiento incorrecto	12 V - LED
Indicador ABS	12 V - LED

ADVERTENCIA

Usar lámparas o elementos eléctricos que se encuentren fuera del rango especificado puede generar sobrecarga, comportamiento errático o falla prematura del sistema eléctrico.

Las modificaciones o ajustes no aprobados por Royal Enfield afectarán gravemente el desempeño del vehículo y anularán la garantía.

ESPECIFICACIONES TÉCNICAS

DIMENSIONES

Longitud	2190 mm
Ancho	840 mm
Altura	1370 mm
Distancia entre ejes	1465 mm
Altura libre al suelo	220 mm
Altura del sillín	800 mm

PESOS

Peso en orden (90% de combustible y aceite)	192 kg
Peso bruto del vehículo	365 kg

- Valores / Dimensiones arriba mencionadas son solo para referencia.
- En vista de las mejoras continuas que se realizan a nuestras motocicletas, las especificaciones están sujetas a cambios sin previo aviso.

LUBRICANTES RECOMENDADOS

ACEITE DEL MOTOR		ACEITE DE LA HORQUILLA DELANTERA		LÍQUIDO DE FRENO	
Grado	SAE 15 W 50 API SL Grado JASO MA 2 Semisintético	Grado	10con/aceite de horquilla (Rango de viscosidad 35)	Grado	DOT 4
Capacidad	2,3 litros (solo primer relleno) 1,6 a 1,8 Litros. (durante el cambio de aceite y elemento filtrante en el mantenimiento periódico)	Capacidad	455 ml/en cada barra	Capacidad	Delantera / Trasera: 100 ml

NOTA

El nivel de aceite debería estar en el nivel "MÁX". No llene en exceso pues esto afectará el funcionamiento del embrague.

PRECAUCIÓN

Usar aceites no recomendados /incorrectos puede causar daños graves a las partes en movimiento, afectar el rendimiento de la motocicleta Y anular la garantía.

NOTA

Recomendaciones sujetas a cambio sin previo aviso.

DEFINICIONES DE SEGURIDAD

La información descrita bajo los títulos: Advertencia, Precaución y Nota es para su seguridad y para el cuidado y la seguridad de su motocicleta y de otros. Por favor lea detenidamente y en caso de no respetarse puede resultar en lesiones al usuario o a otras personas y en daños a la motocicleta.



ADVERTENCIA

Indica una situación potencialmente peligrosa. Desatender este mensaje puede ocasionar lesiones para el conductor u otras personas.

PRECAUCIÓN

De no tenerse en cuenta este mensaje puede resultar en daños a la motocicleta.

NOTA

Indica mensajes importantes y útiles para aclarar el entendimiento.

Todas las imágenes mostradas en las páginas siguientes son empleadas a modo de referencia para explicar y no necesariamente deben ser exactamente iguales al modelo que usted tiene.

NÚMEROS DE IDENTIFICACIÓN DE LA MOTOCICLETA DETALLES

APLICABLE PARA ARGENTINA

El VIN es un número de 17 dígitos perforado en el tubo del cabezal de dirección del lado derecho.

VIN de muestra:	8EZ	D	M	EF	T	5	M	A	000001
Código del fabricante	_____	_____	_____	_____	_____	_____	_____	_____	_____
Tipo de estructura	_____	_____	_____	_____	_____	_____	_____	_____	_____
Tipo de motor	_____	_____	_____	_____	_____	_____	_____	_____	_____
Variante / Versión	_____	_____	_____	_____	_____	_____	_____	_____	_____
Sistema de Comienzo	_____	_____	_____	_____	_____	_____	_____	_____	_____
Tipo de transmisión	_____	_____	_____	_____	_____	_____	_____	_____	_____
Año de fabricación	_____	_____	_____	_____	_____	_____	_____	_____	_____
(2020: L, 2021:M, 2022:N)									
Planta de fabricación	_____	_____	_____	_____	_____	_____	_____	_____	_____
(A-CAMPANA (Argentina), 0-Thiruvottiyur, 1-Oragadam, 2-Vallam)									
Número de serie de producción	_____	_____	_____	_____	_____	_____	_____	_____	_____

NÚMEROS DE IDENTIFICACIÓN DE LA MOTOCICLETA DETALLES

NÚMERO DEL CHASIS

Perforado en el tubo de la dirección del lado derecho.



ETIQUETA ESTATUTARIA DEL FABRICANTE

Fijar en tubo inferior de la carrocería.



PRECAUCIÓN

Es ilegal modificar o alterar los números VIN/motor de la motocicleta pues esto no solo es contra la ley, SINO que anulará el registro y garantía del vehículo.

UBICACIÓN DE LAS PARTES FUNDAMENTALES



1. Luz Intermitente Delantera Lado Derecho
2. Claxon
3. Ventana de Nivel de Aceite
4. Pedal de Freno Trasera
5. Reposapiés del Piloto lado Derecho
6. Módulo ABS
7. Reposapiés del Acompañante Lado Derecho
8. Luz Intermitente Trasera Lado Derecho

UBICACIÓN DE LAS PARTES FUNDAMENTALES



1. Luz Intermitente Lado Izquierdo
2. Faro Delantera
3. Lámpara Trasera
4. Luz Intermitente Trasera Lado Izquierdo
5. Iluminador de la placa de Matrícula
6. Reposapiés del Acompañante Lado Izquierdo
7. Caballete Lateral
8. Gato Central
9. Reposapiés del Piloto Lado Izquierdo
10. Palanca de cambio de Velocidades
11. Módulo ABS
12. Cartucho

UBICACIÓN DE LAS PARTES FUNDAMENTALES

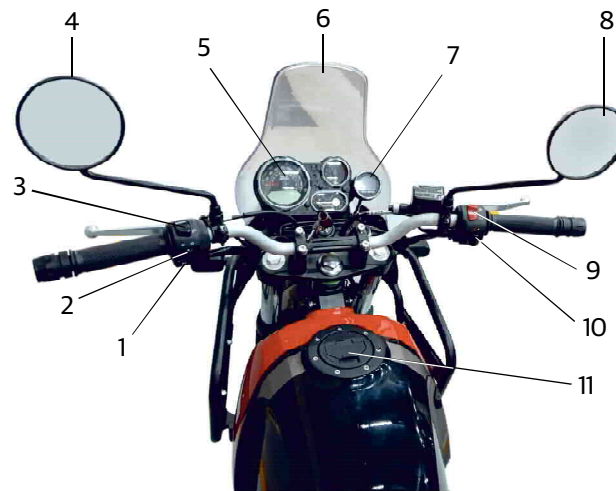

1. Botón del Claxon
2. Interruptor de Luz de Giro
3. Interruptor DIP del Faro delantera
4. Retrovisor Trasera Lado Izquierdo
5. Panel de Instrumentación
6. Parabrisas
7. Excursionista (Si la tiene)
8. Retrovisor trasera lado derecho
9. Interruptor de Apagado del Motor
10. Interruptor de Arranque Eléctrico
11. Tapa del Tanque de Gasolina

OPERACIÓN DE LOS CONTROLES

BLOQUEO DE DIRECCIÓN

BLOQUEO:

- Gire el manillar hasta la posición izquierda extrema.
- Apague la ignición, presione suavemente la llave y gire en sentido antihorario un poco más hasta que la dirección se bloquee y retire la llave.



DESBLOQUEO:

- Inserte la llave, gire en sentido horario hasta la posición de ignición "APAGADA". Si se requiere, sacuda suavemente el manillar para ayudar a desbloquear la dirección con facilidad.

PRECAUCIÓN

No fuerce ni intente bloquear/desbloquear la dirección si el manillar no está en el extremo izquierdo o derecho. No seguir esta PRECAUCIÓN dañará la cerradura y también hará que la llave se doble o se rompa.



ADVERTENCIA

Después de desbloquear la dirección y antes de arrancar el motor, compruebe el movimiento libre del manillar girando a los lados izquierdo y derecho, varias veces.

No hacerlo puede producir un movimiento inestable de la moto conduciendo a un posible accidente, resultando posibles lesiones al piloto y a otros usuarios de la carretera, además de causar graves daños a la motocicleta.

OPERACIÓN DE LOS CONTROLES

TAPA DEL TANQUE DE COMBUSTIBLE

ABRIR:

- Levante la tapa e inserte la llave.
- Gire la llave en sentido horario para permitir que la tapa se desbloquee y salte hacia arriba.



NOTA

La llave NO se puede retirar cuando la tapa del tanque de combustible está abierta.

CIERRE:

- Presione suavemente la tapa hasta que esté cerrada firmemente y la llave se pueda retirar.
- Retire la llave y cierre la tapa.



ADVERTENCIA

NO rellene en exceso el tanque de combustible, deje de rellenar cuando el combustible llegue a la parte inferior de la placa antisalpicaduras. Debido a que el combustible se expande cuando se calienta, el calor del motor o el sol puede hacer que el combustible se derrame del tanque de combustible.

La gasolina es altamente inflamable. Por favor, asegúrese de que no haya llamas abiertas o chispas en la cercanía al cargar el depósito de gasolina y hágalo únicamente en un área bien ventilada.

OPERACIÓN DE LOS CONTROLES

Por favor, asegúrese de que el gasolina no se derrame sobre las superficies pintadas. En caso de que el gasolina se derrame, limpie inmediatamente ya que de otro modo, dejará una mancha permanente sobre las superficies pintadas.

Placa antisalpicadura

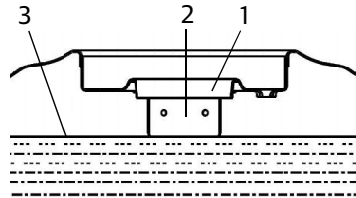

1. Collar de relleno de combustible
2. Placa antisalpicadura
3. Nivel máximo de gasolina

LLAVE DE CONTACTO

OFF

ON



NOTA

- La llave puede ser retirada solo si la ignición está "APAGADA" o la dirección está bloqueada.

OPERACIÓN DE LOS CONTROLES



ADVERTENCIA

NO "APAGUE" la ignición mientras maneje la motocicleta. Hacer esto puede causar un posible accidente, resultando en lesiones graves al piloto y a otros usuarios de la carretera, además de causar daños graves a la motocicleta.

INTERRUPTOR DE APAGADO DEL MOTOR



Motor OFF (apagado)



Motor ON (Comienzo)



INTERRUPTOR DE E-ARRANQUE



Presione y sostenga hasta que se encienda el motor.



INTERRUPTOR DE LUZ DE PELIGRO DE PELIGRO



Luz de peligro "ENCENDIDO" (ON)



APAGADO (OFF)

OPERACIÓN DE LOS CONTROLES



ADVERTENCIA

- Las señales de cruce no funcionan cuando el interruptor de la luz de peligro está encendido.
 - Todas las luces intermitentes destellarán simultáneamente.
-

CLAXON



Presione



INTERRUPTOR DE ATENUACIÓN

 Luz alta

 Luz baja



LUZ DE SOBREPASO

Presione para que el faro delantera emita un flash de luz.



OPERACIÓN DE LOS CONTROLES

SEÑAL DE INTERRUPTOR

- ⇐ Señal de giro a la izquierda ON (encendida)
- ↑ APAGADO (presionar para cancelar)
- ⇒ Señal de giro a la derecha Encendida



ASIENTO DEL PILOTO Y EL ACOMPAÑANTE

- Localice la llave en el lado izquierdo y gire en sentido horario. Levante el asiento del acompañante y retire.
- Levante el asiento delantera de la parte trasera y retire.

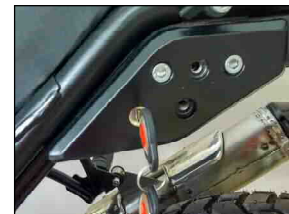

OPERACIÓN DE LOS CONTROLES

COMPARTIMIENTO PARA DOCUMENTOS

- Útil para guardar el manual del propietario y documentos de la motocicleta.
- Retire el asiento del acompañante.
- Presione suavemente en la parte superior para liberar las pestañas de la carrocería y abra ligeramente.



- Para retirar completamente, libere las pestañas inferiores de la carrocería extrayendo suavemente.
- Al lavar la motocicleta, tenga cuidado de no inundar este área con agua.

OPERACIÓN DE LOS CONTROLES

TABLERO DE INSTRUMENTOS EURO V

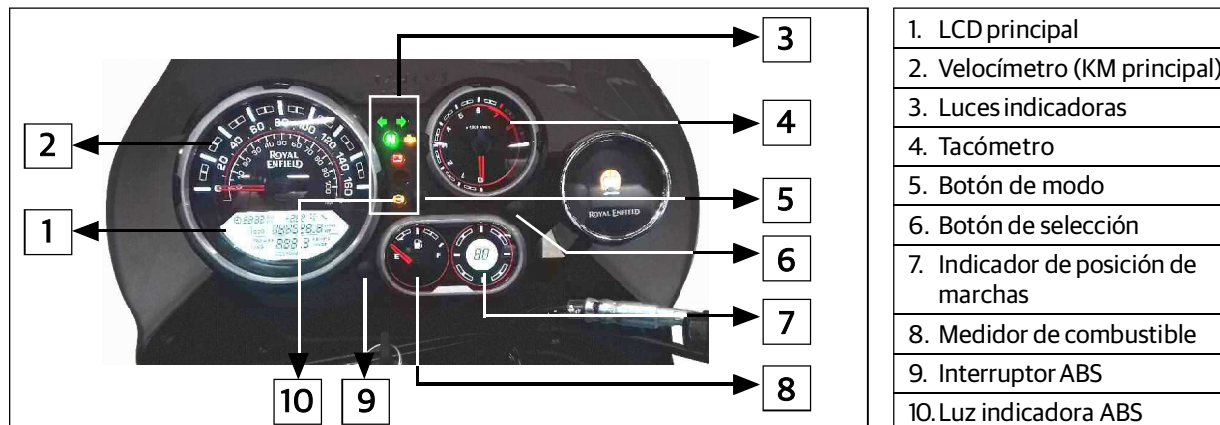

OPERACIÓN DE LOS CONTROLES

A. LCD PRINCIPAL

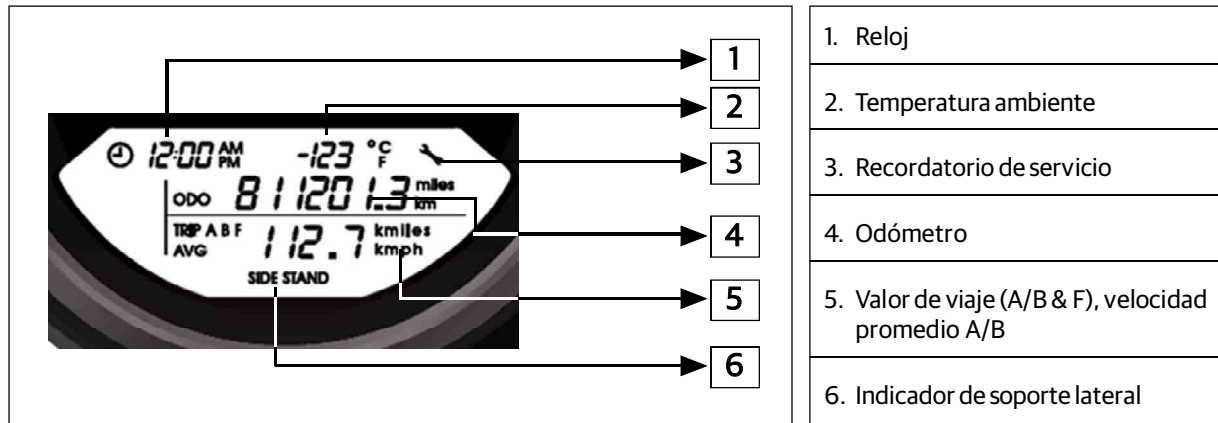

OPERACIÓN DE LOS CONTROLES

RELOJ

- Pantalla en formato de 12 horas con indicación AM/PM.
- Se reiniciará a las 12:00 AM cuando la batería sea desconectada.

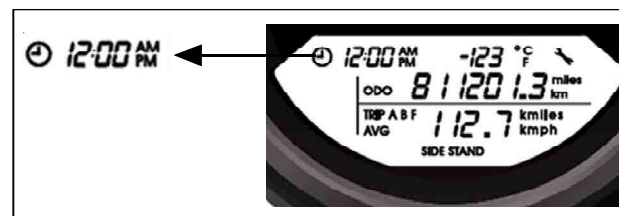

OPERACIÓN DE LOS CONTROLES

AJUSTE DEL RELOJ

Función	Interruptor	Tiempo de presión (seg)	Acción
MODO DE AJUSTE DEL RELOJ	SELECCIÓN y MODO presionados sin entrada de Velocidad	≥ 3 seg	En la posición 'ENCENDIDO' de la llave de ignición (cuando el vehículo no está funcionando) Entra en modo ajuste de reloj y los dígitos de hora empiezan a parpadear
	SELECCIÓN	< 1 seg	En consecuencia, el valor de horas se incrementará por 1 para número de veces que se presiona
	SELECCIÓN	≥ 3 seg	Valor de hora guardado y dígitos de minutos empiezan a parpadear
	SELECCIÓN	< 1 seg	El valor en minutos se incrementará por 1 cada vez que se presiona el botón "Seleccionar".
	SELECCIÓN	≥ 3 seg	Valor en minutos guardado y los dígitos PM/AM empiezan a parpadear
	SELECCIÓN	< 1 seg	PM / AM es intercambiable cada vez que se presiona el botón "Seleccionar"
	SELECCIÓN	≥ 3 seg	PM / AM guardado y salida desde el modo fijar reloj
NO ACCIÓN		20 seg	Salida automática sin guardar cambios y continuar con ajuste anterior



ADVERTENCIA

NUNCA intente operar para los botones seleccionar o reiniciar mientras conduce la motocicleta. No hacerlo puede causar pérdida de concentración y conducción inestable, llevando a un posible accidente, resultando en lesiones graves al piloto y a otros usuarios de la carretera, además de causar graves daños a la motocicleta.

OPERACIÓN DE LOS CONTROLES

INDICACIÓN DE TEMPERATURA AMBIENTE

- La imagen en pantalla de temperatura ambiente puede cambiarse de Celsius a Fahrenheit y viceversa.
- La indicación de temperatura puede incrementarse al conducir la moto/cuando el motor está encendido debido a incremento de la temperatura del motor.
- La tolerancia de indicación de temperatura ambiente es $\pm 2^{\circ}\text{C}$.

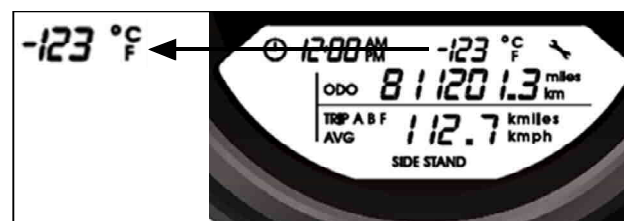

NOTA

La válvula de temperatura ambiente se debería consultar solo cuando el motor está APAGADO y el motor está frío.

La temperatura que se muestra será mayor si el motor está funcionando o inmediatamente después de que es APAGADO, ya que el sensor solo recogerá la temperatura superior que lo rodea.

OPERACIÓN DE LOS CONTROLES

CAMBIO DE UNIDAD DE TEMPERATURA

Manejo del botón del sensor de temperatura.

Botón requerido

- Modo



Función	Botón	Tiempo de presión (seg)	Acción
CAMBIO DE UNIDAD DE TEMPERATURA	MODO	≥ 10 segs	En la posición "ENCENDIDO" de la llave de ignición, presione prolongadamente y sostenga el botón de "MODO" por un período de ≥ 10 seg para reiniciar unidades de temperatura de grados Celsius a Fahrenheit y viceversa.

OPERACIÓN DE LOS CONTROLES

I. INTERRUPTOR ABS - PROCEDIMIENTO DE ACTIVACIÓN

1. Condición "Encendido" del interruptor de ignición
2. Vehículo fijo
3. Presione el interruptor ABS durante 3 a 5 segundos



El modo ABS del Canal Sencillo es activado (si se permite): La función ABS trasera no funcionará. Solo funcionará ABS de la rueda delantera.

Procedimiento para reiniciar canal doble: Reiniciar interruptor de ignición*, el vehículo regresará al modo ABS de canal doble por defecto.

Modo ABS de Canal Doble (por defecto): ABS funcionará en ambas ruedas.

***Reinicio de llave de ignición:** Llevar el interruptor de ignición de "APAGADO" a "ENCENDIDO".

PRECAUCIÓN

Si se activa el modo ABS de canal sencillo, ABS solo controla la rueda delantera. La rueda trasera no está controlada por ABS y puede bloquearse durante las maniobras de frenado.

OPERACIÓN DE LOS CONTROLES

J. LUZ INDICADORA ABS

- Luz indicadora ABS continuamente "Encendida" durante la revisión inicial (hasta o después de que el vehículo esté funcionando para una velocidad/distancia particular) y cambiará a APAGADO si el sistema está bien, luego se iluminará de nuevo en caso de cualquier funcionamiento incorrecto del sistema ABS.
- **Indicación de modo de canal sencillo**
Activación de canal sencillo con reinicio de la llave de ignición*: La luz indicadora ABS parpadeará tres veces



La luz indicadora ABS se ilumina para indicar mensajes de error o Condición relacionados con ABS

para indicar activación, seguido por luz indicadora ABS continuamente Encendida, una vez que el vehículo se conduce a más de 5 kmph, la luz indicadora ABS parpadeará de forma continua.



Luz indicadora ABS

Activación de canal sencillo sin reinicio de llave de ignición*: La luz indicadora ABS parpadeará continuamente.

*** Reinicio de llave de ignición:** Llevar el interruptor de ignición de "APAGADO" a "ENCENDIDO".

OPERACIÓN DE LOS CONTROLES

RECORDATORIO DE SERVICIO

- El recordatorio de servicio se proporciona para recordar acerca del servicio pendiente.
- El símbolo de llave inglesa destellará hasta que al vehículo le hagan servicio en el centro de servicio.

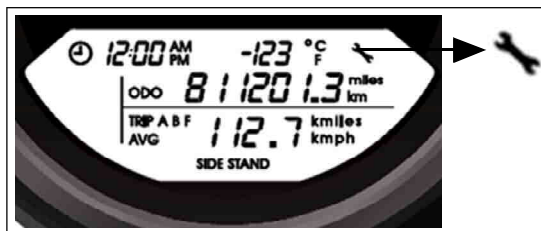

- El recordatorio de servicio será reiniciado SOLO por personal autorizado en el centro de servicio después de completar el servicio.
- El símbolo del recordatorio de servicio destellará según la siguiente información de distancia desde el odómetro.
 - i) 1er servicio - 450 km o 279,6 millas.
 - ii) 2do servicio - 4900 km o 3044,7 millas.
 - iii) Desde allí por cada 5000 km o 3106,85 millas desde el valor anterior (ex: 9900 km o 6151,5 millas, 14900 km o 9258,4 millas, etc.)

ADVERTENCIA

NO use el chorro de agua de alta presión directamente sobre el tablero de instrumentos para fines de limpieza. Use solo limpieza con agua rociada y limpie con un paño seco suave.

OPERACIÓN DE LOS CONTROLES

4. ODÓMETRO

- Muestra en pantalla los kilómetros acumulados que el vehículo ha cubierto.



VIAJE A/B Y VELOCIDAD PROMEDIO A/B

- Viaje A/B indica la distancia recorrida en un viaje particular.
- A/B promedio indica velocidad promedio del vehículo en modo de viaje particular.



OPERACIÓN DE LOS CONTROLES

Función	Interruptor	Tiempo de presión (seg)	Acción
VIAJE A	SELECCIÓN	< 1 seg	En posición "ENCENDIDO" de la llave de ignición. Mover a: PROMEDIO A
	SELECCIÓN	> 2,5 seg	VIAJE A/REINICIO PROMEDIO A
PROMEDIO A	SELECCIÓN	< 1 seg	Mover a: VIAJE B
	SELECCIÓN	> 2,5 seg	VIAJE A/REINICIO PROMEDIO A
VIAJE B	SELECCIÓN	< 1 seg	Mover a: PROMEDIO B
	SELECCIÓN	> 2,5 seg	VIAJE B/REINICIO PROMEDIO B
PROMEDIO B	SELECCIÓN	< 1 seg	Mover a: VIAJE A
	SELECCIÓN	> 2,5 seg	VIAJE B/REINICIO PROMEDIO B

OPERACIÓN DE LOS CONTROLES

MODO VIAJE "F"

- La palabra. El viaje "F" destellará cuando el modo "F" está activo.
- El viaje "F" es proporcionado para medir la distancia recorrida por el vehículo cuando el nivel de combustible es de $5,5 \pm 0,5$ litros en el tanque de combustible de modo que el piloto pueda planificar el llenado de combustible de acuerdo con su viaje. Viaje "F" se activará cuando la aguja en el medidor de combustible entre a la zona roja.

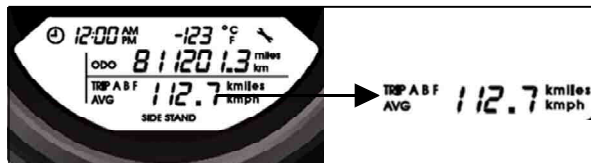

- El viaje modo "F" entraría en función automáticamente.
- El viaje modo "F" se desactivaría automáticamente si el combustible es rellenado por encima de $5,5 \pm 0,5$ litros.
- Durante el modo Viaje "F", el piloto puede alternar entre Viaje A/B, pero el modo regresará automáticamente a Viaje "F" después de 25 ± 5 segs.

NOTA

- La activación "F" dejará de aparecer aproximadamente 90 s DESPUÉS de que el nivel de combustible en el tanque esté por encima de los 5.5 ± 0.5 l, el pie lateral esté completamente retraído Y el arranque esté en la posición de encendido ON.

OPERACIÓN DE LOS CONTROLES



ADVERTENCIA

NUNCA intente operar para los botones seleccionar o reiniciar mientras conduce la motocicleta. Hacer esto puede causar pérdida de concentración y movimiento inestable al conducir, llevando a un posible accidente, resultando en lesiones graves para el piloto y otros usuarios de la carretera, además de causar daños graves a la motocicleta.

6. INDICADOR DE SOPORTE LATERAL

- Indica cuando se extiende el soporte lateral.



OPERACIÓN DE LOS CONTROLES

SENSOR DE POSICIÓN DEL CAMBIO

- Muestra la posición de la velocidad a la que está viajando el vehículo. "G" representa "Gear" (Marcha) y "1" representa la posición de la marcha.
- Cuando esté en Neutro, la indicación será "N".
- Cuando está en una velocidad, se mostrará el número apropiado entre 1 y 5.



C. LUCES INDICADORAS

1. Cruce a la izquierda: Señal de "ENCENDIDO" de cruce a la izquierda.
2. Cruce a la derecha: Señal de "ENCENDIDO" de cruce a la derecha.
3. Neutro: La transmisión está en neutro.

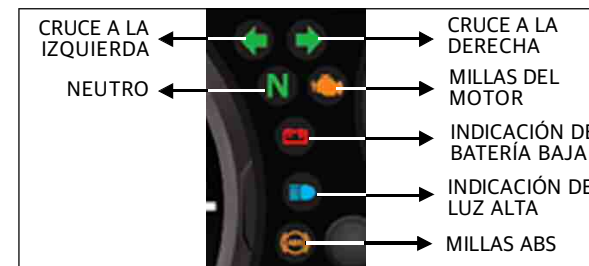

OPERACIÓN DE LOS CONTROLES

4. **Indicación de batería baja:** El indicador brillará continuamente si el interruptor de ignición está "Encendido" y el motor no está funcionando. La indicación se apagará tan pronto como se arranque el motor. Si el voltaje de la batería está por debajo de 12V, el indicador brillará continuamente indicando batería baja.
5. **Indicación de luz alta:** Luz alta "Encendida" del faro delantera.
6. **Indicación de funcionamiento incorrecto de EMS:**
 - Se iluminará tan pronto como el interruptor de ignición y de parada esté "Encendido" y se "Apagará" después de arrancar el motor.
 - Estará continuamente "Encendido" en caso de cualquier funcionamiento incorrecto del EMS.
7. **MILLAJE ABS:** Estará "Encendido" continuamente durante la revisión inicial (hasta o después de que el vehículo funcione para una distancia / velocidad particular) y se "Apagará" si el sistema está bien, entonces se iluminará de nuevo en caso de cualquier funcionamiento incorrecto del sistema ABS.

PRECAUCIÓN

NO ponga a funcionar la moto en caso de que el funcionamiento incorrecto siga "Encendido" continuamente pues esto puede causar daños graves en los sensores y en ECU. Por favor, visite el concesionario Royal Enfield autorizado más cercano para diagnosticar y rectificar el defecto en EMS.

OPERACIÓN DE LOS CONTROLES

D. TACÓMETRO

1. Indica las RPM a las cuales está trabajando el motor.
2. Útil para selección correcta de la velocidad con respecto a las RPM del motor.



ADVERTENCIA

- No haga funcionar el motor con las velocidades en neutro ya que las RPM irán más allá de la zona roja.
- No pilote la motocicleta en velocidades más bajas con aceleración elevada ya que esto hará que las RPM lleguen a la zona roja y afecten las partes principales dentro del motor.

OPERACIÓN DE LOS CONTROLES

H. MEDIDOR DE COMBUSTIBLE

- Indica el nivel de combustible en el tanque.
- La aguja del medidor de combustible entra en la zona roja, si el nivel de combustible en el tanque está en aproximadamente $5,5 \pm 0,5$ litros.



ADVERTENCIA

No use la motocicleta durante largo tiempo con la indicación de combustible en la zona roja. Reponga el combustible lo antes posible.

No hacerlo puede hacer que la motocicleta se quede sin combustible y quede varada, además de causar daños graves a la bomba de combustible.

PRECAUCIÓN

- NO haga funcionar la motocicleta cuando la luz indicadora de ABS esté continuamente "Encendida".
- El indicador ABS parpadea continuamente para indicar que el modo ABS de canal sencillo está activado.

OPERACIÓN DE CONTROLES - EXCURSIONISTA (SILA TIENE)

EXCURSIONISTA



El excursionista se proporciona para tener Navegación vuelta por vuelta en la motocicleta para ayudar a los pilotos a tener un viaje libre de problemas sin manejar los teléfonos inteligentes,

Este dispositivo funciona en base a conectividad Bluetooth con búsqueda de navegación de acuerdo con la aplicación RE Mobile con soporte de Google Maps.

El dispositivo es capaz de mostrar navegación vuelta por vuelta en un TFT de color redondo personalizado con una letra tipo flecha de diseño único intuitivo para que el viaje sea fácil.

La pantalla de fondo se puede cambiar entre modo día y modo noche, que los pilotos pueden seleccionar desde la aplicación RE Mobile.

OPERACIÓN DE CONTROLES - EXCURSIONISTA (SILA TIENE)

Características:

- Navegación vuelta por vuelta con vuelta primaria, vuelta secundaria.
- Distancia hasta la siguiente vuelta, distancia hasta el destino o tiempo estimado de llegada (ETA en inglés).
- Pantalla de reloj (en caso de que no haya conectividad, no haya información de navegación o después de llegar al destino).
- El usuario puede seleccionar modo día y modo noche (solo a través de la aplicación RE Mobile).
- Indicación de batería baja de Teléfono Móvil.

AVISO LEGAL

El visor del navegador Tripper se podrá ver opaco durante condiciones de sol sobre la cabeza; esto es normal y se debe al impacto de la luz del sol sobre la unidad. El usuario deberá aguardar a que estas condiciones cambien para consultar la pantalla.

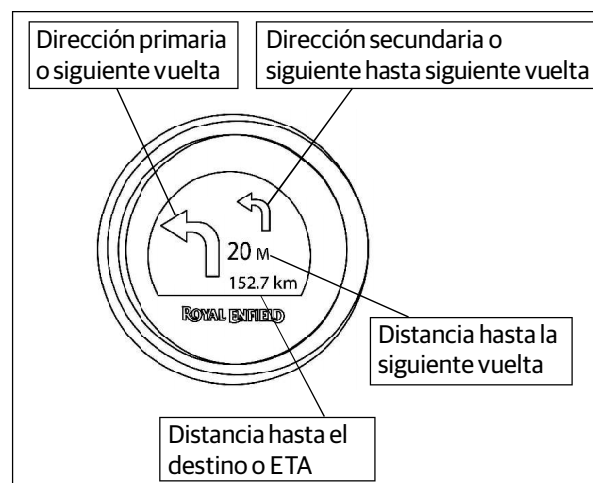

OPERACIÓN DE CONTROLES - EXCURSIONISTA (SILA TIENE)

- Dirección primaria o siguiente vuelta: Indica la siguiente vuelta a tomar junto con la distancia.
- Distancia hasta la siguiente vuelta: Muestra la distancia hasta la siguiente vuelta.
- Dirección secundaria o siguiente hasta siguiente vuelta: Indica la siguiente vuelta a tomar después la dirección primaria, se mostrará solo cuando la vuelta primaria es menor a 100 metros. Si no hay vuelta, la pantalla estará en blanco en esta región.
- Distancia hasta el destino o ETA: Muestra la distancia total hasta el destino o tiempo estimado de llegada (en base a selección de usuario en la aplicación RE Mobile).

Versión compatible de teléfonos inteligentes para usar la aplicación RE Mobile:

- Compatible con Android y con iOS.
- Soporte Android: Versión actual 2.
- Soporte iOS: Versión actual 1.
- Control de conectividad solo a través de la aplicación RE Mobile.

OPERACIÓN DE CONTROLES - EXCURSIONISTA (SILA TIENE)

EXCURSIONISTA - SECUENCIA DE FLUJO EN PANTALLA

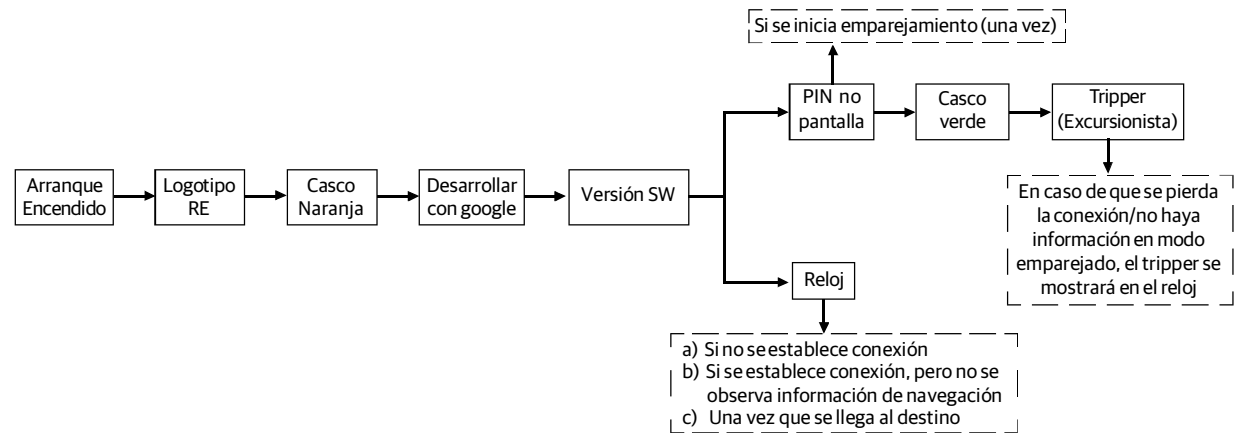

OPERACIÓN DE CONTROLES - EXCURSIONISTA (SILA TIENE)

NOTA

- Después de cada ciclo de arranque "ON", el excursionista estará en modo reconocible durante 120 segundos.
- En caso de que no se establezca conexión en 120 segundos, la pantalla entrará en modo reloj, para reiniciar ciclo conexión. Se repetirá ciclo "OFF-ON".
- Durante el modo Navegación, si no hay información del teléfono inteligente durante 5 segundos, la conexión Bluetooth se terminará para evitar consumo de potencia y mostrará reloj.
- La conexión Bluetooth también puede ser terminada por el usuario final cerrando la aplicación móvil.
- Por primera vez, el usuario de emparejamiento necesita introducir el pin de seguridad que se muestra en el excursionista a través de la aplicación RE Mobile para configurar el dispositivo; después de eso, se producirá el emparejamiento automático si se conecta el mismo dispositivo.
- Cada vez que el excursionista se empareja, el tiempo del reloj se sincronizará con el tiempo del móvil, después de lo cual continuará funcionando con el reloj interno incluso en el caso de desconexión, habrá diferencia de tiempo entre el tiempo que se muestra en el tablero de instrumentos y el excursionista - el cliente necesita actualizar el reloj del tablero en línea con el tiempo que se muestra en el excursionista cuando sea requerido, tal como se menciona en el manejo de botones del tablero de instrumentos.
- No aplique ni use gasolina /líquidos relacionados con gasolina para limpiar el tablero de instrumentos o excursionista, pues esto puede producir daño permanente en el mismo.

OPERACIÓN DE CONTROLES - EXCURSIONISTA (SILA TIENE)

PRECAUCIÓN

- Asegure que el arranque está en "ON" y la pantalla está encendida mientras establece la conexión.
- Asegure que el emparejamiento por primera vez se haga en un entorno aislado para evitar conexiones cruzadas (una vez).
- El modo día y noche solo lo selecciona el usuario, no cambiará automáticamente para ser seleccionado al conducir de noche para evitar distracción del piloto.
- La conexión Bluetooth se puede establecer solo a través de la aplicación RE Mobile.
- Asegúrese de que los ajustes de lugar y Bluetooth siempre estén en "ON" antes de su uso.
- Desactive los ajustes de optimización de batería/ ajuste de desconexión de batería baja del teléfono inteligente para Navegación para trabajar en el modo de batería baja.
- La aplicación RE Mobile funciona solo con las versiones Android (actual versión 2) y iOS (versión 1 actual), para otras versiones más bajas se puede esperar desfase de rendimiento.
- La versión Bluetooth del Excursionista es V4.2.
- Imagen en pantalla de tiempo del tripper puede tener un desajuste con el tiempo real que se muestra en el dispositivo móvil una vez que se pierde la conectividad Bluetooth.

OPERACIÓN DE CONTROLES - EXCURSIONISTA (SILA TIENE)

- La aplicación RE Mobile funciona con la versión Bluetooth 4,2 y N+1,0, para otras versiones más bajas, se puede esperar desfase de rendimiento.
- Compruebe la fuerza de la señal de la red en caso de desfase de navegación.
- Compruebe la velocidad de los datos en caso de desfase de navegación, el rendimiento del sistema de Navegación es mejor en la banda 4G comparado con otras versiones más bajas.
- Calibre los teléfonos móviles con frecuencia para más exactitud de GPS y la exactitud de localización depende de.

REVISIONES PRE-OPERATIVAS

1. Combustible adecuado en el tanque de combustible para el viaje planificado.
2. Neumático inflado a la presión correcta.
3. No hay grietas, cortes o abrasiones en la pared lateral en los neumáticos delantera y trasera.
4. Cadena trasera para tensión apropiada y suficientemente lubricada.
5. Nivel de aceite del motor.
6. Cables de control internos no dañados, raídos ni rotos. Los controles del acelerador y el embrague funcionan sin problemas.
7. Eficiencia de frenos delanteras y traseras, y juego libre en las palancas de frenos delanteras y traseras.
8. Nivel de aceite hidráulico correcto en cilindros maestros delanteras y traseras.
9. Movimiento libre del manillar a los lados izquierdo y derecho.
10. Todos los controles eléctricos y la bocina funcionan correctamente.
11. El faro delantera, las luces traseras, las luces de freno y las luces indicadoras funcionan correctamente.
12. Tuercas de eje delantera y trasera apretadas a la torsión correcta.

REVISIONES PRE-OPERATIVAS

13. Los rayos de la rueda delantera y trasera tienen el apriete correcto, no están flojos ni rotos.
14. Todos los sujetadores están apretados a la torsión requerida.
15. El motor se enciende y funciona de forma correcta y suave.
16. No hay fugas ni ruidos anormales en el motor.



ADVERTENCIA

Para su bienestar y seguridad personal, estos controles previos a la operación se deben realizar periódicamente. De no hacerlo, pueda afectar el funcionamiento seguro, dañar su motocicleta y podría resultar en un accidente que cause lesiones graves.

CONducir DE FORMA SEGURA Y FELIZ

- Por favor, lea este manual con detenimiento para conocer la motocicleta y sus itinerarios de mantenimiento.
- Por favor, ejerza extrema PRECAUCIÓN al poner combustible. Abra la tapa con cuidado y lentamente. Ponga combustible en un área bien ventilada con la ignición APAGADA.
- La gasolina es altamente explosiva e inflamable. NO fume ni ponga combustible si hay llamas abiertas o chispas cerca. Apague los teléfonos móviles y otros dispositivos electrónicos portátiles.
- Conozca y respete las reglas de la carretera. Por favor, sea un piloto seguro por su propia seguridad y por la de otros usuarios de la carretera.
- Por favor, conduzca su motocicleta de forma defensiva. Recuerde que una motocicleta no proporciona la misma protección que un automóvil.
- Conduzca solo a velocidades moderadas y fuera del tráfico hasta que se familiarice con las características de conducción de su motocicleta en todas las condiciones.
- NO exceda el límite de velocidad legal. Reduzca siempre la velocidad cuando haya condiciones para conducir deficientes. Tenga extrema PRECAUCIÓN al aproximarse y pasar a través de intersecciones, ya que las intersecciones son los lugares donde hay más posibilidad de que ocurran accidentes.
- Conduzca por donde otros motoristas puedan divisarlo a usted con facilidad. Por favor, no conduzca en el "punto ciego" de otros motoristas.

CONDUCIR DE FORMA SEGURA Y FELIZ

- Indique con una señal con mucha anticipación antes de cruzar o cambiar de carril. Asegúrese de que otros motoristas puedan ver su señalización y baje la velocidad.
- Nunca conduzca bajo la influencia del alcohol u otras drogas que pudieran afectar sus reflejos al conducir.
- Al llevar un acompañante, es su responsabilidad indicarle acerca de los procedimientos apropiados al conducir y la vestimenta para conducir.
- Si es un piloto sin experiencia, recomendamos que obtenga un entrenamiento formal sobre las técnicas para conducir la motocicleta de forma correcta. Los pilotos nuevos deberían adquirir experiencia en varias condiciones al conducir a velocidades moderadas. Preste estricta atención a las superficies de carretera y las condiciones del viento.
- NO permita que otros individuos, bajo ninguna circunstancia, operen su motocicleta, a menos que usted sepa que son pilotos experimentados y con licencia, y conocen bien las condiciones operativas de su motocicleta.

VESTIMENTA PARA CONDUCIR

- Pantalones y chaqueta para motocicleta ajustados con blindaje certificado.
- Botas para conducir motocicleta.
- Guantes para motocicleta.
- Casco ISI, DOT o SNELL certificado, tal como sea aplicable para el piloto y el acompañante.
- Lleve puesta una chaqueta de colores brillantes.

CONducir DE FORMA SEGURA Y FELIZ

- Nunca lleve puesta ropa suelta; de otro modo, podría quedar atrapada en las palancas de control, los reposapiés o las ruedas, y puede causar lesiones o un accidente.
- Lleve siempre ropa protectora que cubra sus piernas, tobillos y pies. El motor o el sistema de escape se calientan mucho durante o después de la operación y pueden causar quemaduras.

PRECAUCIÓN

Evite cualquier contacto con el sistema de escape. El sistema de escape se calienta mucho y permanece caliente durante largo tiempo después de aparcarse la motocicleta. Lleve puesta ropa que cubra por completo las piernas al conducir. No hacerlo puede resultar en quemaduras graves.

POSTURA AL SENTARSE

La postura correcta al sentarse es obligatoria para conducir de forma estable y segura.

- Siéntese con sus hombros completamente relajados.
- No bloquee sus codos y doble estos de forma ligera para permitir maniobras.
- Sostenga el agarre del manillar cerca de su extremo interno.
- Agarre ligeramente el tanque de combustible con sus rodillas.
- Mantenga los dedos de los pies en dirección "recta hacia adelante".
- Antes de cruzar, mire en una gran extensión por el espejo retrovisor, sin voltear su cabeza.

CONducir de forma segura y feliz

FRENAR

- Aplique los frenos delanteros y traseros de forma suave y simultánea para una eficiencia de frenado máxima.
- Por favor, tenga extrema PRECAUCIÓN mientras aplica los frenos, especialmente al pilotar en condiciones húmedas o malas de la carretera.



ADVERTENCIA

Los frenos de disco hidráulicos adaptados en su motocicleta requieren mucho menos esfuerzo. Aplicar cualquiera de los frenos repentinamente puede bloquear las ruedas. No seguir esta ADVERTENCIA puede causar pérdida de control sobre la motocicleta, llevando a un posible accidente, resultando en lesiones graves para el piloto y otros usuarios de la carretera, además de causar daños graves a la motocicleta.



ADVERTENCIA

El desgaste de las pastillas de freno se incrementará si la motocicleta se usa con frecuencia fuera de la carretera. Inspeccione siempre las pastillas de freno con más frecuencia si la motocicleta se usa fuera de la carretera y reemplace las pastillas de freno antes de que se desgasten hasta o más allá del grosor de servicio mínimo. Pilotar con las pastillas de freno desgastadas puede reducir la eficiencia de frenado, llevando a pérdida del control de la motocicleta y a un accidente.

NO coloque el pie sobre el pedal de freno mientras pilota, a menos que se requiera frenar. Puesto que esto conducirá a desgaste prematuro de la pastilla de freno.

CARGA Y ACCESORIOS

CARGAR

- Por favor, no adapte accesorios No OE o no genuinos pues estos pueden causar daños a la motocicleta y también afectan la conducción y manejo de la motocicleta.
- Por favor, asegure que la carga esté amarrada de forma segura a la parte trasera y a los lados de la motocicleta, y que no se afloje o cambie de lugar mientras pilota.
- Asegure que el peso esté distribuido uniformemente a ambos lados de la motocicleta.
- No transporte peso excesivo o cargas muy grandes en la motocicleta.
- El peso máximo permitido de los baúles es de 5 kg a cada lado.
- No cuelgue ningunos elementos en el manillar y el portaequipaje mientras pilota, lo que llevará a daños a las partes cercanas.



CARGA Y ACCESORIOS



ADVERTENCIA

Por favor, tenga extrema PRECAUCIÓN al transportar carga o equipaje sobre la motocicleta. No seguir la anterior PRECAUCIÓN puede causar pérdida de control sobre la motocicleta, llevando a un posible accidente, resultando en lesiones graves para el piloto y otros usuarios de la carretera, además de causar daños graves a la motocicleta.

El peso total del piloto y cualquier pasajero, accesorios y equipaje no debe exceder el límite máximo de carga.

PRECAUCIÓN

Los gases de escape contienen químicos y monóxido de carbono venenoso, que se sabe que causan cáncer, defectos de nacimiento u otros defectos reproductivos.

Por favor, estacione la motocicleta solo en un área bien ventilada y no permanezca en el mismo lugar donde la motocicleta está estacionada, especialmente cuando el motor y el sistema de escape estén calientes.



ADVERTENCIA

NO remolque una motocicleta que no funciona. La dirección y manejo de la motocicleta se verán perjudicados debido a la fuerza de la línea de remolque. Remolcar una motocicleta puede causar pérdida de control sobre la motocicleta, llevando a un posible accidente, resultando en lesiones graves para el piloto y otros usuarios de la carretera, además de causar daños graves a la motocicleta.

CARGA Y ACCESORIOS

⚠ ADVERTENCIA

NO conecte un remolque a la motocicleta. Conectar un remolque puede causar pérdida de control sobre la motocicleta, llevando a un posible accidente, resultando en lesiones graves para el piloto y otros usuarios de la carretera, además de causar daños graves a la motocicleta.

⚠ ADVERTENCIA

La carga máxima en el riel de agarre no debe exceder 7 Kg.



REGLAS PARA MANEJAR

- Asegúrese de que la placa de identificación de la motocicleta esté instalada en la posición especificada por ley y de que sea claramente visible en todo momento.
- Maneje a una velocidad segura, que sea la correspondiente para el tipo de camino sobre el que se encuentra. Preste extrema atención al circular sobre las siguientes superficies:
 - Polvo
 - Aceitosa
 - Helada
 - Húmeda
- Tenga cuidado con escombros sueltos, sustancias resbalosas o grava que puedan perjudicar la estabilidad de su vehículo.
- NO exceda del límite de velocidad legal o maneje demasiado rápido para las condiciones existentes. Siempre reduzca la velocidad cuando existan condiciones pobres de manejo. Las altas velocidades aumentan la influencia de cualquier otra condición que afecte la estabilidad y aumenten la posibilidad de la pérdida del control.
- Manténgase del lado correcto del camino al cruzarse de frente con otro vehículo.
- Todas las señales de tránsito, entre ellas los controles manuales en intersecciones, deben obedecerse inmediatamente. DISMINUYA LA VELOCIDAD ante señales de tránsito próximas a escuelas y ante señales de PRECAUCIÓN en cruces ferroviarios.

REGLAS PARA MANEJAR

- Cuando quiera girar, comience a hacer señales al menos a 100 pies (30,5 metros) antes de llegar al punto donde vaya a hacerlo. Permanezca cerca de la línea central (a no ser que las normas locales ordenen lo contrario), disminuya la velocidad y luego gire con cuidado.
- Nunca desatienda un semáforo. Cuando el cambio de AVANZAR a DETENERSE (o viceversa) en las intersecciones sea inminente, disminuya la velocidad y espere a que la luz cambie a verde. Nunca avance con luz amarilla o roja.
- NO salga de la acera o de la zona de estacionamiento sin antes realizar



señales. Asegúrese de que el camino se encuentre libre al comenzar a transitar. Una línea de vehículos en tránsito siempre tiene el derecho de paso.

- Estacione su motocicleta sobre una superficie firme y plana, para evitar que se tumbe.
- Proteja a su motocicleta de los robos. Después de estacionar su motocicleta, asegúrese de que el sistema de dirección esté bloqueado y quite la llave de arranque del tablero.

REGLAS PARA MANEJAR

ESPEJOS LATERALES

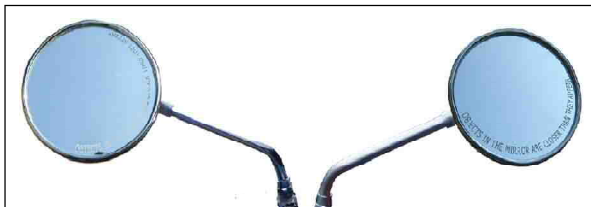

Su motocicleta se encuentra equipada con espejos convexos que tienen una superficie curva. Este tipo de espejos está diseñado para ofrecer una visión mucho más amplia de la zona trasera que un espejo plano. Sin embargo, los vehículos y otros objetos que aparecen en este tipo de espejos se verán más pequeños y parecerán estar más lejos de lo que se verían en un espejo plano.

Sea precavido al calcular el tamaño o la distancia de los vehículos / objetos que se vean en estos espejos.

AVISO

Para ayudarle a establecer la distancia relativa de los vehículos / objetos que se encuentren detrás de su motocicleta, ajuste cada uno de los espejos de manera tal que pueda ver con claridad una pequeña sección de su hombro y que se vea con claridad una gran parte de lo que está detrás de la motocicleta, con respecto a su postura al manejar.

PERIODO DE DESPEGUE DEL MOTOR

La motocicleta Himalayan es capaz de velocidades altas consistentes. Sin embargo, como con cualquier motocicleta nueva, un procedimiento de "OPERACIÓN" es esencial para ayudar al asentamiento de las diversas partes en movimiento en tu motocicleta y para lograr un desempeño óptimo posteriormente.

1. Durante los primeros 2000 Km. de uso no exceda las velocidades límite que se muestran en la siguiente tabla.
2. No exceda la carga útil máxima especificada.
3. Caliente el motor durante unos minutos en marcha en reposo para permitir que aceite del motor lubrique las partes móviles, antes de conducir la motocicleta.
4. Evite las aceleraciones máximas y no conduzca con el acelerador constantemente. Varíe la velocidad a un 10% mientras conduzca.

5. Evite aceleraciones repentinas y carreras.
6. Evite operaciones a aceleración completa de forma prolongada. Varíe la velocidad ocasionalmente.

Velocidad de la Motocicleta / Cambio	Primeros 500 km	501 - 2000 km
1	15 kmph	20 kmph
2	25 kmph	30 kmph
3	30 kmph	40 kmph
4	45 kmph	55 kmph
5	60 kmph	80 kmph

INDICACIONES DE ADVERTENCIAS Y SISTEMAS DE SEGURIDAD

1. LUZ INDICADORA DE FALLAS

Una luz de falla del motor (MIL, por sus siglas en inglés) se encuentra en el contador pequeño.

Cuando la ignición y el interruptor de apagado del motor está "ENCENDIDO" y después del arranque, el MIL brillará durante unos segundos y se "APAGARÁ", esto indica que todas las funciones del sistema de inyección electrónica de combustible (EFI) están operando normalmente.

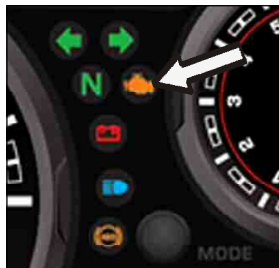

En caso de cualquier funcionamiento incorrecto en el Sistema EFI, el MIL brillará continuamente. Se recomienda llevar a la motocicleta a una estación de servicio autorizado más cercana de Royal Enfield para una inspección detallada y corrección del sistema EFI.

INDICACIONES DE ADVERTENCIAS Y SISTEMAS DE SEGURIDAD

2. SISTEMA DE FRENOS ANTIBLOQUEO (ABS)

El sistema antibloqueo de frenos (ABS) ayudará a evitar que los frenos bloqueen las ruedas, durante el accionamiento repentino de los frenos a altas velocidades. Esto ayudará al conductor a tener mejor tracción y control sobre la motocicleta y evitará que la motocicleta patine, lo que puede causar un accidente.



En caso de un accionamiento repentino y fuerte de los frenos por parte del conductor, los sensores en el sistema de frenado le indicarán al moderador de ABS que reduzca momentánea y continuamente la presión hidráulica y evite

que los frenos bloqueen las ruedas mientras reduce la velocidad del vehículo.

Esto ayudará al conductor a controlar la motocicleta.

Una lámpara indicadora de ABS se encuentra en la consola (como se muestra en la imagen adyacente) para advertir al conductor en caso de un mal funcionamiento del ABS.

Cuando la ignición y el interruptor de apagado están 'ENCENDIDOS', la señal ABS se enciende y permanece "ENCENDIDA" hasta que la motocicleta alcanza una velocidad de 5 kmph (3 MPH) y se 'APAGA'. Esto indica que el ABS está funcionando correctamente. En caso de que la luz no se "APAGUE" y permanezca continuamente "ENCENDIDA" a altas velocidades, se recomienda no conducir la motocicleta y mandar a inspeccionar y corregir el sistema de frenos a través de un distribuidor Royal Enfield autorizado más cercano. No hacerlo puede producir lesiones graves y muerte.

INDICACIONES DE ADVERTENCIAS Y SISTEMAS DE SEGURIDAD

PRECAUCIÓN : (ABS)

El ABS es una característica de seguridad para ayudar a prevenir el bloqueo de las ruedas durante el accionamiento repentino de los frenos. De ninguna manera es un sustituto de buenas prácticas de conducción y frenado anticipado.

Por favor, maneje con cuidado y accione los frenos con precaución, especialmente al tomar una curva. El ABS no puede calcular los "cambios de peso" y el impulso de la motocicleta cuando se toma una esquina y, por lo tanto, evitar el derrape debido a la pérdida de tracción.

Anticipe la distancia de frenado requerida para la velocidad de desplazamiento y accione los frenos con suficiente anticipación para detener la motocicleta.

Por favor, accione ambos frenos; el freno delantera un momento antes, seguido por el freno trasera, para tener mejor tracción y control de la motocicleta.

Siempre asegúrese de conducir bien dentro de los límites de velocidad legales.

El incumplimiento de lo anterior puede causar un accidente que resulte en lesiones graves y pérdida de la vida.

La función de control causa una pulsación ligera de las palancas de freno de pie y de mano.

INDICACIONES DE ADVERTENCIAS Y SISTEMAS DE SEGURIDAD

QUÉ HACER Y QUÉ NO HACER : (ABS)

HACER	NO HACER
<ul style="list-style-type: none">■ Al arrancar el motor, verifique que el indicador del ABS se encienda y se "apague" cuando la velocidad del vehículo exceda los 5 km / h (3,1 mph).	<ul style="list-style-type: none">■ NO LIBERE la manigueta del freno / pedal cuando se sienten las pulsaciones durante el accionamiento de los frenos en una situación de emergencia. Las pulsaciones solo indican que el ABS está activado.
<ul style="list-style-type: none">■ Compruebe que el líquido de frenos esté al nivel "MÁX". En los cilindros principales del freno delantera y trasera y que no haya fugas en los sistemas de frenos.	
<ul style="list-style-type: none">■ Accione ambos frenos simultáneamente para una mejor eficiencia al frenar.	<ul style="list-style-type: none">■ NO ACCIONE solo el freno delantera O trasera ya que puede provocar un frenado deficiente.
<ul style="list-style-type: none">■ En caso de que el indicador del ABS permanezca Comienzo continuamente, lleve la motocicleta a la estación de servicio Royal Enfield autorizada más cercana para inspeccionar el control del sistema de frenos del vehículo.	
<ul style="list-style-type: none">■ El interruptor ABS necesita activarse únicamente en la condición estática del vehículo.	<ul style="list-style-type: none">■ No trate de activar el ABS intercambiable mientras el vehículo esté en marcha.

ARRANQUE (EN MARCHA)

- Asegurarse que la caja de cambios está en posición neutra y el testigo indicador de Neutro está encendido en el tablero de instrumentos. Para cambiar a punto muerto, mover la moto hacia atrás y adelante con suavidad, al tiempo que cambia las marchas con el pedal de cambio.

PRECAUCIÓN

No trate de cambiar velocidades cuando el motor esté APAGADO y la rueda trasera esté estacionaria, ya que esto causará daños al mecanismo de cambio de velocidades. Por favor, mueva la motocicleta hacia atrás y hacia delante mientras cambia simultáneamente de velocidades.

- Cambie la ignición a Encendido y el interruptor de parada a la posición "EN MARCHA"



- Suelte y sostenga la palanca del embrague.



- Presione el botón de arranque y sostenga hasta que arranque el motor.



ARRANQUE (EN MARCHA)

PRECAUCIÓN

En caso de que el motor no arranque, no mantenga el botón de arranque presionado de forma continua ya que esto drenará la batería. Suelte el botón y reinicie después de unos minutos para permitir que la batería se recupere.

PRECAUCIÓN

Nunca acelere el motor inmediatamente después de un arranque en frío. Al motor se le debería permitir que funcione lentamente durante 15 a 30 segundos. Esto permitirá que el motor se caliente y deje que el aceite llegue a todas las superficies que necesiten lubricación. No hacer esto producirá daños en el motor.

NOTA

- Se recomienda apagar el motor cuando el motor está en marcha en reposo durante largo tiempo.
- Se recomienda no acelerar de forma excesiva durante más de 5 minutos cuando el motor está en marcha en reposo, lo que puede causar daños a las partes internas del motor y también al sistema de escape.

CAMBIAR VELOCIDADES, MANEJAR Y DETENERSE

- Caliente el motor durante 2 minutos - hasta que la marcha en reposo sea consistente / estable.

SECUENCIA DE LA PALANCA DE CAMBIOS

1—N—2—3—4—5

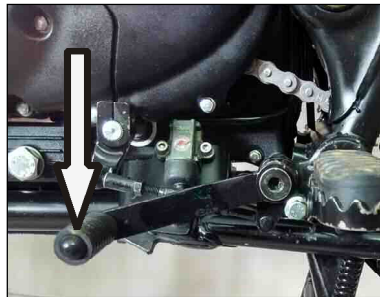

- Presione la palanca del embrague hacia la empuñadura.
- Presione el pedal de las velocidades con el dedo del pie hacia abajo para acoplar la primera velocidad.
- Abra con cuidado el acelerador y suelte el embrague simultáneamente. Si el embrague se libera repentinamente, el motor puede detenerse y producir un arranque brusco.

PRECAUCIÓN

El embrague debe estar completamente desacoplado antes de tratar de cambiar de velocidad. No desacoplar el embrague por completo puede producir un arranque brusco o hacer que se pare el motor, causando daño a las piezas de transmisión.

CAMBIAR VELOCIDADES, MANEJAR Y DETENERSE

- Levante la palanca de velocidades con el dedo del pie para acoplar la 2da y siguientes velocidades.

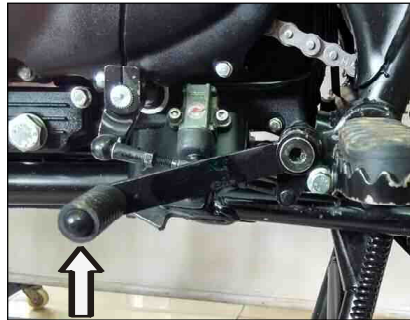

NOTA

Siempre arranque el motor con el cambio en posición de punto neutro.

Mueva siempre la motocicleta en primera velocidad únicamente.

La motocicleta puede empezar a bajar la velocidad y mostrar falta de potencia al subir por colinas inclinadas. En ese caso, usted debería cambiar a una velocidad menor para que el motor opere en un rango de potencia normal, lo que evitará que la motocicleta pierda ímpetu. El motor se puede usar para frenar cambiando a una velocidad menor mientras baja por una colina inclinada.

ESTACIONAMIENTO

ESTACIONAR LA MOTOCICLETA SOBRE EL SOPORTE LATERAL

- Elija una superficie firme y plana.
- Baje el pedestal lateral e inclina la motocicleta con cuidado hacia la izquierda hasta que descansa firmemente.



PRECAUCIÓN

Cuando el soporte lateral está extendido.

- a) El motor arrancará si el vehículo está en neutro, pero cortará (ignición y combustible) cuando la velocidad esté acoplada.
- b) El motor no arrancará si la velocidad ya está acoplada.

⚠ ADVERTENCIA

- Asegúrese de que el gato lateral se retrae por completo antes de conducir la motocicleta.
- Por favor, tenga mucho cuidado al estacionamiento y asegúrese de que está aparcado con firmeza para evitar que la motocicleta se caiga y provoque lesiones

ESTACIONAMIENTO

a usted o a otras personas y daños a las piezas de la motocicleta.

- No pilote la motocicleta con el soporte lateral extendido. Hacer esto puede hacer que el soporte lateral toque el suelo mientras gira y producir inestabilidad y pérdida de control sobre la motocicleta, llevando a un posible accidente que resulte en lesiones graves para ambos lados y otros usuarios de la carretera, además de causar daños graves a la motocicleta.

NOTA

El pedestal lateral solo está diseñado para el peso de la motocicleta. No siente sobre la motocicleta cuando descansa sobre el pedestal lateral. La estructura o el pedestal lateral pueden dañarse y la motocicleta caerse.

PROTECCIÓN DEL MEDIOAMBIENTE

CONDUZCA SIENDO CONSCIENTE DEL MEDIOAMBIENTE

Ha conducido su Royal Enfield por lugares hermosos. ¿Desea que sigan siendo hermosos? A continuación encontrará algunos consejos útiles que lo ayudarán a mantener esos lugares impolutos para que otras personas también puedan disfrutarlos:

DISPOSICIÓN AL FINAL DE LA VIDA ÚTIL - PARTES/VEHÍCULO

Mientras que sus desechos líquidos, como el aceite del motor, el refrigerante y otros solventes de limpieza deben

cambiarse con regularidad, ¿qué ocurre con ellos? Asegúrese de que no se viertan en el suelo o en cuerpos de agua.

Deberá guardarlos en un contenedor y entregarlos a un agente de reciclaje autorizado por el gobierno, si hay disponibles, o a un centro de servicios de RE.

En el caso de la batería, neumáticos, partes de plástico, partes eléctricas o electrónicas y filtro de aceite, deben entregarse únicamente a un agente de reciclaje autorizado, si hay disponibles, o a un centro de servicios de RE.

PROTECCIÓN DEL MEDIOAMBIENTE

Los solventes de limpieza o rociadores, lo que sea que utilice para limpiar su motocicleta, se deben desechar de forma ecológica.

Si desea desechar su vehículo porque considera que ha llegado al final de su vida útil, por favor, entregue el vehículo únicamente a un centro de desguace de vehículos autorizado/registrado cercano o comuníquese con las autoridades locales y cumpla con el proceso apropiado.

TABLA DE MANTENIMIENTO PERIÓDICO

El cronograma de mantenimiento periódico detallado más abajo se basa en las condiciones promedio mientras se conduce, e indica los intervalos a los cuales se deben realizar las inspecciones regulares, ajustes, reemplazos y lubricaciones para ayudar a mantener su motocicleta Himalayan de forma meticulosa. En caso de que la motocicleta se use frecuentemente en condiciones climáticas severas y ambientes polvorientos, así como carreteras en mal estado y aguas estancadas, etc., el mantenimiento se deberá hacer antes, tal como se requiera. Contacte con un Centro de Servicio/Concesionario Autorizado Royal Enfield más cercano para llevar a cabo el mantenimiento periódico y para cualquier consejo experto.

Sl. No.	DESCRIPCIÓN	MANTENIMIENTO PERIÓDICO										
		Km (x 1000)	5	10	15	20	25	30	35	40	45	50
	Km (x 1000)	0,5	5	10	15	20	25	30	35	40	45	50
	Millas (x 1000)	0,3	3	6	9	12	15	18	21	25	28	31
	Meses	1,5	6	12	18	24	30	36	42	48	54	60
1	Aceite del motor (revisar nivel / reemplazar)	R	I	R	I	R	I	R	I	R	I	R
		Compruebe el nivel cada 1000 km o antes, tal como se requiera										
2	Elemento del filtro de aceite del motor	R		R		R		R		R		R
3	Colador de aceite del motor en el lado izquierdo del cigüeñal	C		C		C		C		C		C
4	Ajuste del taqué de entrada / escape	I&A	I&A	I&A	I&A	I&A	I&A	I&A	I&A	I&A	I&A	I&A

TABLA DE MANTENIMIENTO PERIÓDICO

Sl. No.	DESCRIPCIÓN	MANTENIMIENTO PERIÓDICO										
		Km (x 1000)	5	10	15	20	25	30	35	40	45	50
	Km (x 1000)	0,5	5	10	15	20	25	30	35	40	45	50
	Millas (x 1000)	0,3	3	6	9	12	15	18	21	25	28	31
	Meses	1,5	6	12	18	24	30	36	42	48	54	60
5	Manguera de goma - adaptador de entrada *	I	I	I	I	I	I	I	I	R	I	I
6	Tubos de entrada y salida del enfriador de aceite*	I	I	I	I	I	I	I	I	I	I	I
7	Bujía	C&A	C&A	C&A	R	C&A	C&A	R	C&A	C&A	R	C&A
8	Grietas en cables de bujía	I	I	I	I	I	I	I	I	I	I	I
9	Grapa y manguera de combustible	I	I	I	I	I	I	I	I	R	I	I
10	Instalación de la bomba de combustible (debajo del tanque)	Compruebe el apriete de los tornillos en todos los servicios										
11	Elemento entre papel de aire	C	C	R	C	R	C	R	C	R	C	R
		Limpie/reemplace con más frecuencia si la motocicleta se usa siempre en condiciones polvorientas y fuera de la carretera.										

TABLA DE MANTENIMIENTO PERIÓDICO

Sl. No.	DESCRIPCIÓN	MANTENIMIENTO PERIÓDICO										
		Km (x 1000)	5	10	15	20	25	30	35	40	45	50
	Km (x 1000)	0,5	5	10	15	20	25	30	35	40	45	50
	Millas (x 1000)	0,3	3	6	9	12	15	18	21	25	28	31
	Meses	1,5	6	12	18	24	30	36	42	48	54	60
12	Cable del acelerador	I&A	I&A	I&A	I&A	I/A/R	I/A/R	I/A/R	I/A/R	I/A/R	I/A/R	I/A/R
13	Manguera de goma, filtro de aire hacia el cuerpo del acelerador	I	I	I	I	I	I	I	I	R	I	I
14	Grapa de manguera y tubos PAV	I	I	I	I	I	I	I	I	R	I	I
15	Mangueras de goma del equipo de emisión evaporativa*	I	I	I	I	I	I	I	I	R	I	I
16	Limpieza con pulverización - del cuerpo del acelerador*	Limpiador de carbono /clic de carbono o limpiador con pulverización de la línea de combustible cada 5000 km o 6 meses, cualquiera que ocurra antes.										
17	Cable del embrague	I&A	I&A	I&A	I&A	I/A/R	I/A/R	I/A/R	I/A/R	I/A/R	I/A/R	I/A/R
18	Juego libre del embrague	Ajustar cada 1000 km o antes, según se requiera										

TABLA DE MANTENIMIENTO PERIÓDICO

Sl. No.	DESCRIPCIÓN	MANTENIMIENTO PERIÓDICO										
		Km (x 1000)	5	10	15	20	25	30	35	40	45	50
	Millas (x 1000)	0,3	3	6	9	12	15	18	21	25	28	31
	Meses	1,5	6	12	18	24	30	36	42	48	54	60
19	No deslizamiento del embrague	I	I	I	I	I	I	I	I	I	I	I
20	# de cojinete del cabezal de la dirección	I & A	Inspeccionar, ajustar y si se requiere, lubricar cada 5000 km o antes, según la necesidad. Sustituye si es necesario.									
21	Fuga /aceite de horquilla delantera	I	I	I	I	R	I	I	I	R	I	I
22	Cadena de transmisión de la rueda trasera #	I&A	Limpiar, lubricar y ajustar cada 1000 Km o antes, tal como se requiera									
23	Terminales de batería (aplicar vaselina)	C	C	C	C	C	C	C	C	C	C	C
24	Apretar ojete del cable de conexión a tierra			I		I		I		I		I
25	Líquido de freno hidráulico - delantera y trasera #	I	I	I	I	R	I	I	I	R	I	I

TABLA DE MANTENIMIENTO PERIÓDICO

Sl. No.	DESCRIPCIÓN	MANTENIMIENTO PERIÓDICO										
		Km (x 1000)	5	10	15	20	25	30	35	40	45	50
	Km (x 1000)	0,5	5	10	15	20	25	30	35	40	45	50
	Millas (x 1000)	0,3	3	6	9	12	15	18	21	25	28	31
	Meses	1,5	6	12	18	24	30	36	42	48	54	60
26	Manguera de freno hidráulico y arandelas - Delantera y Trasera #											
27	Pastillas de freno - Delantera y Trasera #											
28	Patrón de desgaste del neumático (Delantera y Trasera) # (1)											
29	Firmeza de los rayos/ excentricidad radial delantera y trasera #											
30	Cojinetes de rueda delantera y trasera para juego #						I&R					I&R
31	Cojinetes de pivote del brazo basculante #		Inspeccione y si hace falta, lubrique por cada 5000 km o antes, según se requiera. Reemplace si hace falta									

TABLA DE MANTENIMIENTO PERIÓDICO

Sl. No.	DESCRIPCIÓN	MANTENIMIENTO PERIÓDICO										
		Km (x 1000)	5	10	15	20	25	30	35	40	45	50
	Km (x 1000)	0,5	5	10	15	20	25	30	35	40	45	50
	Millas (x 1000)	0,3	3	6	9	12	15	18	21	25	28	31
	Meses	1,5	6	12	18	24	30	36	42	48	54	60
32	Enlaces de suspensión trasera #	I	Inspeccione y si hace falta, lubrique por cada 5000 km o antes, según se requiera. Reemplace si hace falta									
33	Pivote del pedal de freno trasera	L	L	L	L	L	L	L	L	L	L	L
34	Juego libre del pedal de freno trasera	Ajustar cada 1000 km o antes, según se requiera										
35	Gomas de cojín de rueda trasera #	I	I	I	I	I&R	I&R	I&R	I&R	I&R	I&R	I&R
36	Todos los sujetadores de instalación en el vehículo para firmeza de apriete #	I&T	I&T	I&T	I&T	I&T	I&T	I&T	I&T	I&T	I&T	I&T
37	Palancas de mano, soporte central, soporte lateral, pivotes de reposapiés de piloto y acompañante y palancas de cambio de velocidades #	Lubricar cada 1000 Km o antes, según se requiera										
38	Cadena de leva / pastillas de cadena / tensionador de cadena automático	I	I	I	I	I	I	I	I	I	I	I&R

TABLA DE MANTENIMIENTO PERIÓDICO

Sl. No.	DESCRIPCIÓN	MANTENIMIENTO PERIÓDICO										
		Km (x 1000)	5	10	15	20	25	30	35	40	45	50
	Km (x 1000)	0,5	5	10	15	20	25	30	35	40	45	50
	Millas (x 1000)	0,3	3	6	9	12	15	18	21	25	28	31
	Meses	1,5	6	12	18	24	30	36	42	48	54	60
39	Motor de arranque y conexiones de relé del arranque	I	I	I	I	I	I	I	I	I	I	I
40	Operación del interruptor del pedestal lateral	I	I	I	I	I	I	I	I	I	I	I

A: Ajuste C: Limpie I: Inspeccione (Limpie, ajuste, lubrique y reemplace si es necesario).

T: Apretar de nuevo (2) L: Lubricar R: Reemplazar

* Consultar Manual de Servicio. # Dar servicio más frecuentemente al pilotar por áreas inusualmente húmedas o polvorientas.

Dar servicio más frecuentemente al pilotar en la lluvia o a plena aceleración.

(1) El neumático se debe reemplazar si se llega a la marca de identificación de desgaste de neumático.

(2) Se debe hacer en el Centro de Servicio/ Concesionario Royal Enfield autorizado.

Para el mantenimiento pasados los 50.000 km, sírvase repetir con la misma frecuencia que se especificó anteriormente, en consulta con un Distribuidor o Centro de servicio autorizado Royal Enfield.

CONJUNTO DE HERRAMIENTAS

El kit de herramientas se amarra por debajo del asiento del acompañante.

S.No.	Descripción de la herramienta	Propósito	Cantidad
1	Llave Allen de 4 mm	Para retirar paneles laterales izquierdo y derecho	1
2	Llave Allen de 6 mm	Para aflojar /apretar perno de pinza en el extremo de la horquilla	1
3	Herramienta de bujía	Para aflojar/ apretar bujía	1
4	Destornillador	Para aflojar/apretar tornillos de carcasa	1
5	Tubo de extensión	Palanca adicional para aflojar y apretar tuercas del eje de la rueda	1
6	Llave fija de combinación 17 * 13 mm	Para aflojar /apretar tuercas hexagonales	1
7	Llave de anillo de combinación 24 * 14 mm	Para aflojar /apretar tuercas del eje de la rueda	1
8	D.E. Llave inglesa 10 * 12 mm	Para aflojar /apretar tuercas hexagonales	1
9	Bolsillo de herramientas	Para guardar herramientas	1

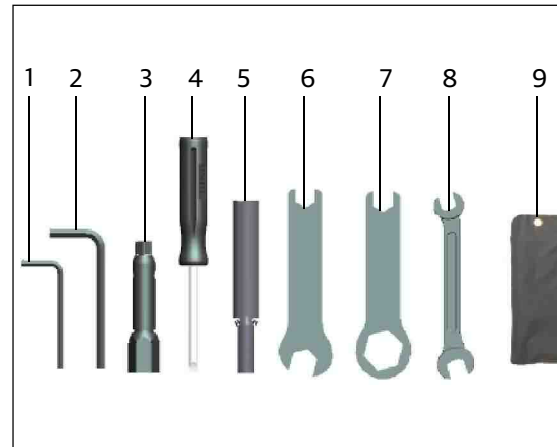

CONSEJOS BÁSICOS DE MANTENIMIENTO

Las siguientes actividades simples de mantenimiento ayudarán a mantener su motocicleta. Sin embargo, si usted no tiene experiencia o siente que debe hacerlo una persona experimentada, recomendamos que se ponga en contacto con un Centro de Servicio/Concesionario Autorizado Royal Enfield.

PIVOTE DE PALANCA MANUAL

Limpie el área para quitar suciedad y grasa.

Aplique unas gotas de aceite en los pivotes.



PIVOTES DE LOS CABALLETES LATERAL

Aplique unas gotas de aceite en los pivotes después de limpiar la suciedad del área.



CONSEJOS BÁSICOS DE MANTENIMIENTO

MANTENIMIENTO PERIÓDICO

- Lubrique el pivote del soporte central periódicamente para una operación más suave del soporte central.



CADENA DE TRANSMISIÓN

Limpie la cadena de transmisión con cuidado. Aplique lubricante para cadena y al mismo tiempo rote la rueda trasera. Limpie el exceso de lubricante.

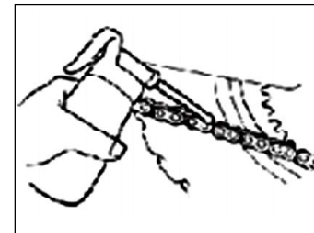

CONSEJOS BÁSICOS DE MANTENIMIENTO

INSPECCIÓN DEL NIVEL DE ACEITE

- Coloque la moto en el gato central en una superficie firme.
- Caliente el motor por un par de minutos y apáguelo antes de chequear el aceite.
- El nivel es correcto si el nivel de aceite está en la mitad de la ventana del nivel de aceite.
- Llene únicamente con el aceite de motor recomendado.



PRECAUCIÓN

Usar aceites incorrectos/ no recomendados puede causar daños graves a las partes en movimiento, afectar el desempeño de la motocicleta Y anular la garantía.

CONSEJOS BÁSICOS DE MANTENIMIENTO

BUJÍA

LIMPIEZA Y AJUSTE DE LA TAPA DE LA BUJÍA

- Retire la tapa de la bujía de la bujía.
- Retire la bujía usando la llave de bujías y la barra Tommy.
- Limpie la punta del aislador y los electrodos de la bujía con cuidado.
- Limpie y ajuste la brecha de electrodos cada 500 km si se requiere, y reemplace cada 15,000 km.
- Reinstalar la bujía en el cilindro.
- Reajuste la tapa de la bujía en la bujía.
- Asegúrese de que la bujía/tapa de la bujía y los cables HT estén bien ajustados.

LÍQUIDO DE FRENO

- Revise que el nivel de líquido esté entre Mín y Máx.
- Rellene con DOT 4, si se requiere.
- No rellene en exceso.
- NO mezcle DOT 4 con otros líquidos de freno.



FRENO DELANTERA



FRENO TRASERA

CONSEJOS BÁSICOS DE MANTENIMIENTO

PRECAUCIÓN

El líquido de frenos es muy corrosivo y puede causar daños a las piezas pintadas. Por favor, asegure que el líquido de freno no se derrame sobre ninguna parte de la motocicleta. En el caso de un derrame, limpie el área inmediatamente con un paño suave (preferiblemente un paño húmedo) para evitar daños.

INSPECCIÓN DE LLANTAS Y RINES

- Inspeccione periódicamente:
 - Las llantas para ver si hay excentricidad radial y rotura de los rayos.
 - Los neumáticos para asentamiento apropiado del reborde en las llantas.
- Revise y retire piedras, astillas, clavos u otras partículas afiladas incrustadas en el neumático.

- Reemplace los neumáticos
 - Si hay grietas en las paredes, cortes o daños, desgaste desigual de las lengüetas, etc.
 - Las lengüetas de los neumáticos funcionan hasta el símbolo del "indicador de desgaste" en la pared lateral.

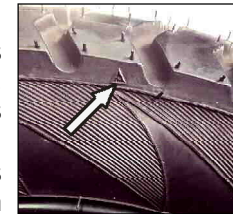

- Use solo llantas y neumáticos recomendados inflados con las presiones correctas.

	Delantera	Trasera
Conductor solo	1,75 kg/cm ² (25 psi)	2,25 kg/cm ² (32 psi)
con pasajero	1,89 kg/cm ² (27 psi)	2,39 kg/cm ² (34 psi)

CONSEJOS BÁSICOS DE MANTENIMIENTO

ADVERTENCIA

La desinstalación y reinstalación de la rueda debe ser hecha SOLO por un técnico experimentado.

No hacerlo puede causar pérdida de control sobre la motocicleta, llevando a un posible accidente, resultando en lesiones graves para el piloto y otros usuarios de la carretera, además de causar daños graves a la motocicleta.

DESMONTAJE DE LA RUEDA DELANTERA

- Apoye el extremo delantera del motor de manera que la rueda delantera no toque el suelo.
- Afloje el tornillo ubicado al extremo de la barra derecha de la suspensión delantera usando una llave hexagonal de 6 mm.
- Sujete el eje en el lado derecho y retire tuerca del eje y la arandela del lado izquierdo.

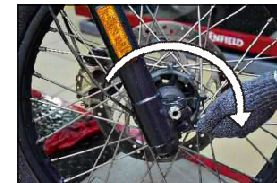

CONSEJOS BÁSICOS DE MANTENIMIENTO

- Sujetar la rueda y extraer el eje desde el lado derecho.

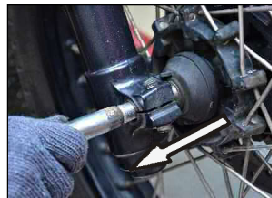

- Retire la rueda junto con el espaciador lateral derecho y el espaciador lateral de disco

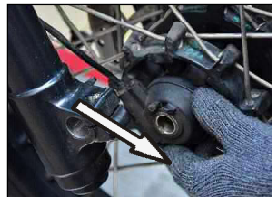

O

(Siga el siguiente procedimiento si el vehículo tiene una instalación de sensor de velocidad de la rueda

Retire la rueda junto con el sensor del velocímetro y el espaciador.

PRECAUCIÓN

No presione la palanca de freno cuando la rueda sea retirada ya que esto resultará en que las pastillas de freno se salgan demasiado de la pinza de freno.

- Coloque un espaciador adecuado de 4 mm de grosor entre las pastillas de freno para evitar compresión accidental de la palanca de freno.

CONSEJOS BÁSICOS DE MANTENIMIENTO

MONTAJE DE LA RUEDA DELANTERA

- Retire el espaciador colocado entre las pastillas de freno.
 - Ubique el sensor de velocidad cuidadosamente con las guías en las ranuras del cubo de la rueda.
 - Posicione la rueda junto con el espaciador lateral derecho y el espaciador lateral de disco en el lado izquierdo entre las patas de la horquilla delantera, asegurando que el disco de freno esté situado entre las pastillas de freno.
- O



(Siga el procedimiento a continuación si el vehículo tiene una instalación de sensor de velocidad de la rueda).

Posicione la rueda en medio de las barras de la suspensión delantera con el sensor de velocidad y el espaciador del lado izquierdo, asegurando que el disco de freno se encuentre entre las pastillas de freno.



- Inserte el eje de la rueda desde el extremo de la barra derecha.
- Asegure que la posición del espaciador lateral

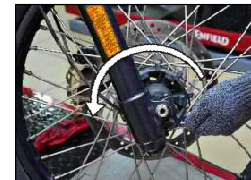

CONSEJOS BÁSICOS DE MANTENIMIENTO

derecho y el espaciador lateral de disco estén alineados correctamente.

O

(Siga el procedimiento a continuación si el vehículo tiene una instalación de sensor de velocidad de la rueda).

Posicione el sensor de velocidad de tal manera que este paralelo al suelo.

- Sostener el eje en el lado derecho, ubique la arandela y la tuerca en el eje en el lado izquierdo y apriete firmemente.
- Rote la rueda y compruebe que haya rotación sin problemas.
- Rote la rueda y compruebe que haya rotación sin problemas.
- Presione la manigueta y compruebe la eficiencia del freno.

DESMONTAJE DE LA RUEDA TRASERA

- Asegure que la motocicleta esté sobre una superficie firme y plana y que la rueda trasera esté separada del suelo.
- Retire con cuidado la manguera de freno junto con sus ojales de goma de las grapas de localización en el brazo basculante.



CONSEJOS BÁSICOS DE MANTENIMIENTO

- Afloje la tuerca de eje trasera en el lado derecho y retire junto con la arandela.



- Extraiga el eje de la rueda del lado izquierdo, teniendo cuidado de no dejar caer los espaciadores de la rueda.



- Retire la instalación de la pinza de freno de la ranura en el brazo basculante, junto con el sensor de velocidad de la rueda ABS y soporte este de forma adecuada para evitar daños en la manguera de freno y el sensor de velocidad de la rueda ABS.
- Deslice y saque la rueda trasera del brazo basculante, teniendo cuidado de no dejar caer los espaciadores en el cubo de la rueda.

PRECAUCIÓN

No presione el pedal de freno cuando la rueda sea retirada, ya que esto hará que las pastillas de freno se salgan demasiado de la pinza de freno.

* Coloque un espaciador adecuado de 4 mm de grosor entre las pastillas de freno para evitar compresión de las pastillas en caso de que el pedal de freno sea presionado accidentalmente.

CONSEJOS BÁSICOS DE MANTENIMIENTO

REARMADO DE LA RUEDA TRASERA

- Asegure que las gomas amortiguadoras sean colocadas en el cubo de la rueda.
- Inserte la instalación de la rueda entre los brazos basculantes y posicione las gomas amortiguadoras en las orejetas de la rueda de la cadena trasera de forma correcta.
- Retire el espaciador entre la pastilla de freno y localice la pinza de modo que el disco de freno esté entre las pastillas de freno.

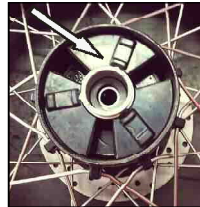

- Localice la ranura de soporte de la pinza en la orejeta en el brazo basculante.
- Posicione los respectivos espaciadores en el lado izquierdo y derecho del cubo de la rueda.
- Asegure el orificio de instalación del eje en el brazo basculante. El cubo de la rueda y el soporte de la pinza están alineados.
- Inserte el eje de la rueda desde el lado izquierdo del brazo basculante y toque ligeramente.

CONSEJOS BÁSICOS DE MANTENIMIENTO

PRECAUCIÓN

- No fuerce el vástago a pasar ya que esto causará daños al extremo roscado.



- Asegure la tensión correcta de la cadena y la alineación de la rueda trasera con la rueda delantera ajustando los ajustadores en el lado izquierdo y derecho del brazo basculante.



- Instale la arandela y la tuerca de eje de la rueda en el lado derecho y apriete a la torsión correcta.
- Sujete apropiadamente la manguera de freno en los anclajes del brazo oscilante.



PRECAUCIÓN

- Por favor, asegure que la manguera de freno está posicionada correctamente en las grapas, sin ninguna torcedura, retorcimiento agudo o daños, ya que esto afectará gravemente el desempeño del freno trasera.
- Compruebe el freno trasera para ver la efectividad y funcionamiento correcto antes de usar la motocicleta.

CONSEJOS BÁSICOS DE MANTENIMIENTO

TENSIÓN DE LA CADENA DE TRANSMISIÓN (JUEGO LIBRE 20-30 mm)

- Mida el juego libre de la cadena de transmisión en el recorrido superior de la cadena
- El juego libre recomendado es de 20 a 30 mm.

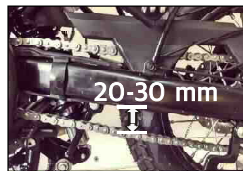

Para ajustar el juego libre y la tensión de la cadena:

- Afloje la tuerca del vástago de la rueda trasera.

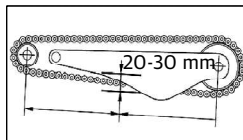

- Afloje la tuerca de cierre del ajustador de la cadena en ambos extremos del brazo basculante.
- Apriete/afloje la tuerca ajustadora en el extremo del brazo basculante izquierdo, para reducir/incrementar la tensión de la cadena.
- Asegure que el suelo esté nivelado y firme, y coloque la motocicleta en su soporte central.
- Rote la rueda lentamente y compruebe el juego libre de la cadena en el recorrido superior entre 20 y 30 mm.

ADVERTENCIA

Por favor, siga las instrucciones según el mantenimiento periódico.

CONSEJOS BÁSICOS DE MANTENIMIENTO

- Apriete/afloje la tuerca de ajuste en el lado derecho para alinear las ruedas delanteras delantera y trasera y también para alinear las marcas de referencia en el lado izquierdo y derecho del brazo basculante.

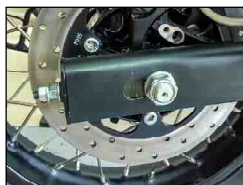

- Apriete las tuercas de bloqueo contra las tuercas de ajuste, teniendo cuidado de no alterar los ajustes de la tuerca de ajuste.

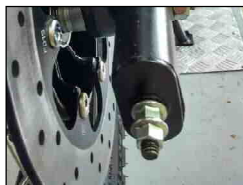

- Apriete la tuerca del vástago de la rueda trasera a una torsión especificada.

ADVERTENCIA

Si la cadena está floja más allá de 30 mm, esto llevará a desfase de la cadena.

Mantenga la soltura de la cadena de transmisión dentro de los límites especificados en cada intervalo de 1000 km.

Por favor, compruebe que las ruedas delantera y trasera estén correctamente alineadas, después del ajuste de la cadena.

Si el piñón trasera/del motor están desgastados, reemplace la cadena trasera y el piñón trasera /del motor como un kit.

CONSEJOS BÁSICOS DE MANTENIMIENTO

AJUSTES - JUEGO LIBRE DE LA MANIGUETA DE EMBRAGUE

Manigueta del embrague (holgura 2 - 3mm)

- Afloje la tuerca (A) en el tensor del cable.
- Luego gire la tuerca (B) en el sentido de las manecillas del reloj para reducir el juego y al contrario para incrementar el juego libre.
- Revise que el juego libre sea de 2 a 3 mm en el pivote de la manigueta en el extremo del manubrio.
- Apriete la tuerca de ajuste (A) después de que se realicen los ajustes.

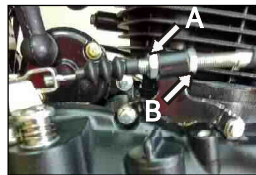

AJUSTE - JUEGO LIBRE DEL PEDAL DE FRENO TRASERA

Juego libre del pedal de freno trasera de 7 a 11 mm

- Afloje la tuerca de seguridad en el ensamblaje de la varilla de empuje del cilindro maestro.
- Rote la varilla de empuje del cilindro maestro en sentido antihorario para reducir el juego libre del pedal del freno trasera, tal como se muestra en la fig.
- Rote la varilla de empuje del cilindro maestro en sentido horario para incrementar el juego libre del pedal del freno trasera, tal como se muestra en la figura
- Después del ajuste, apriete la tuerca de seguridad en el ensamblaje de la varilla de empuje del cilindro maestro.



CONSEJOS BÁSICOS DE MANTENIMIENTO

ROPA DE ROPA DE ROPA

- El desgaste de las pastillas de freno depende de la intensidad de uso, el tipo de conducción y la condición de la carretera.

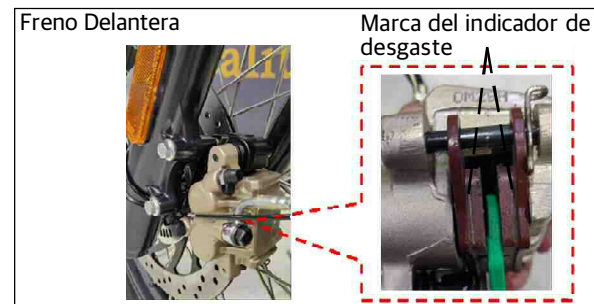

Controle la marca del indicador de desgaste de cada pastilla. Si alguna pastilla está gastada, según la marca del indicador de desgaste. Reemplace ambas pastillas juntas. Visite al distribuidor de Royal Enfield para este servicio.

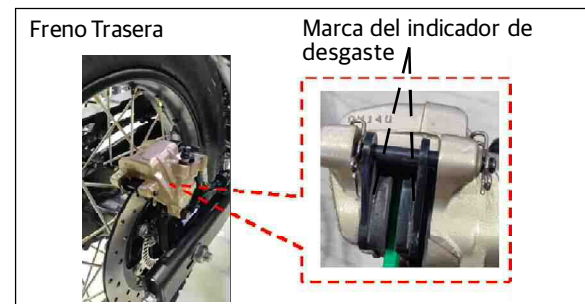

Controle la marca del indicador de desgaste de cada pastilla. Si alguna pastilla está gastada, según la marca del indicador de desgaste. Reemplace ambas pastillas juntas. Visite al distribuidor de Royal Enfield para este servicio.

CONSEJOS BÁSICOS DE MANTENIMIENTO

BATERÍA Y MANTENIMIENTO

- La motocicleta está provista con una batería de 12V-8 AH MF.

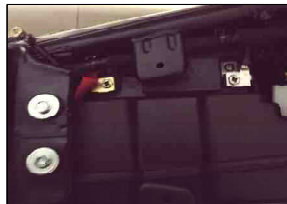

- La batería debe ser limpiada periódicamente y se debe comprobar que los terminales estén libres de corrosión.

RETIRAR LA BATERÍA DE LA MOTOCICLETA

- Retire el panel lateral en el lado derecho desatornillando los tornillos Allen de cabeza hexagonal.



- Asegúrese de que la motocicleta esté estacionada sobre su pedestal central, en un área bien ventilada.
- Asegúrese de que el interruptor de encendido y el interruptor de parada del motor estén en posición APAGADA.
- Desconecte los conectores de arnés alrededor del área de la batería.

CONSEJOS BÁSICOS DE MANTENIMIENTO

- Desbloquee (gire en sentido horario) y retire el asiento del acompañante.
- Retire el asiento delantera.
- Retire el soporte de la batería aflojando el tornillo hexagonal.
- Desconecte ambos cables terminales de la batería (negativo primero y positivo después, respectivamente).



- Remueva la batería.



ADVERTENCIA

Desconecte siempre primero el cable Negro negativo (-) de la batería y luego el Rojo positivo (+) mientras quita las conexiones de la batería.

CONSEJOS BÁSICOS DE MANTENIMIENTO

REENSAMBLAJE DE LA BATERÍA EN LA MOTOCICLETA

- Posicione la batería en el soporte de la batería de modo que los terminales miren hacia dentro.
- Asegúrese que el interruptor de encendido se encuentra en posición de "APAGADO" (OFF).
- Conecte el cable rojo hacia el terminal positivo de la batería primero.
- Luego, conecte el cable negro hacia el terminal negativo de la batería.

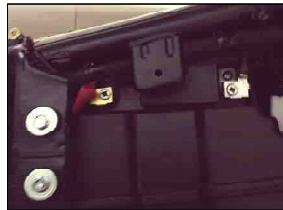

- Untar las terminales con vaselina. (No utilice grasa en los terminales de la batería).
- Coloque correctamente la bota/tapa del terminal.
- Reajuste el soporte de la batería.
- Reconecte el conector del arnés hacia los acopladores en el área de la batería.
- Reajuste el panel lateral derecho.
- Reinstale el asiento del piloto y el asiento del acompañante.

NOTA

- Limpie los cables de las terminales para que estén libres de corrosión y recúbralos con vaselina.
- No es necesario verificar el nivel de electrolitos de la batería ni agregar agua destilada dado que la batería no requiere mantenimiento (tipo sellado).

CONSEJOS BÁSICOS DE MANTENIMIENTO

- Su batería no requiere mantenimiento y puede dañarse de forma permanente si se quita el casquillo.

PRECAUCIÓN

Mantenga el cable positivo (+) y negativo (-) firmemente conectados a sus respectivas terminales en la batería. No hacerlo puede producir daños en el sistema eléctrico de la motocicleta.

ADVERTENCIA

Siempre desconecte el cable negativo (-) de la batería en primer lugar y luego el cable positivo (+) al quitar las conexiones de la batería. Si el cable positivo (+) de la batería entra en contacto con el terminal con el cable negativo (-) instalado, las chispas resultantes pueden hacer que la batería explote y esto podría ocasionar lesiones graves.

ADVERTENCIA

Los terminales de la batería y las piezas internas contienen plomo y componentes con plomo que, según se sabe, producen cáncer y defectos congénitos u otros daños reproductivos. Use siempre una máscara protectora aprobada, guantes de goma y ropa protectora al trabajar con baterías. MANTENGA LAS BATERÍAS Y EL ÁCIDO FUERA DEL ALCANCE DE LOS NIÑOS.

NOTA

El uso frecuente de la motocicleta es muy importante para que la batería esté en un buen estado de rendimiento. Si la motocicleta se usa muy poco o con moderación y los terminales no se desconectan, es posible que la batería se descargue y agote.

CONSEJOS BÁSICOS DE MANTENIMIENTO

CAMBIO DE COMPONENTES ELÉCTRICOS

DESMANTELAMIENTO DE LA LÁMPARA DEL FARO DELANTERA

- Retire los 2 tornillos que sostienen el aro del faro delantera a la carcasa.
- Con cuidado, saque el aro del faro delantera junto con la instalación del reflector.
- Desconecte el acoplador del faro delantera.
- Retire la tapa de goma protectora sobre la bombilla.

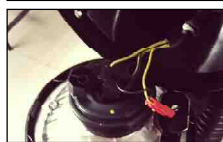
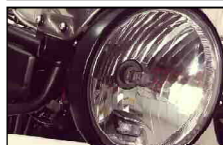

- Presione con cuidado la grapa que sostiene la bombilla y libere esta de la ranura en el reflector.
- Retire la bombilla del reflector.



NOTA

Nunca toque la lámpara con los dedos. Las huellas digitales engrasan el vidrio reduciendo la vida útil del bombillo.

Sostenga siempre la bombilla con un paño seco limpio durante la manipulación.

No toque la tapa de ventilación ubicada en la parte inferior del reflector.



CONSEJOS BÁSICOS DE MANTENIMIENTO

SUSTITUCIÓN DE LA BOMBILLA DE LA LÁMPARA FRONTAL

- Localice las 3 orejetas en la bombilla correctamente en el reflector.
- Localice la grapa que sostiene la bombilla sobre la bombilla y bloquee esta en la ranura en el reflector.
- Coloque la tapa de goma protectora sobre la bombilla correctamente de modo que el tubo de ventilación mire hacia abajo.



- Conecte el acoplador del faro delantera en los terminales de la bombilla correctamente.
- Localice el aro del faro delantera en la carcasa correctamente de modo que se bloquee en el sitio y que los 2 orificios de instalación del aro estén alineados con los orificios en la carcasa.
- Instale los 2 tornillos y apriete firmemente.

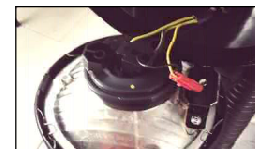

CONSEJOS BÁSICOS DE MANTENIMIENTO

LUZ TRASERA Y EL ILUMINADOR DE MATRÍCULAS

El iluminador de la placa de la matrícula y la luz trasera tiene un sistema de iluminación LED. En caso de falla, se debería reemplazar toda la instalación del iluminador de la placa de matrícula y la luz trasera.

Contacte con el Centro de Servicio/Concesionario Autorizado Royal Enfield para reemplazar la misma.



REEMPLAZO DEL BOMBILLO DE LA LUZ INTERMITENTE

- Quite el tornillo de la parte trasera de la carcasa del direccional.
- Retire el lente exterior.
- Retire el bombillo fundido empujando y girando en sentido antihorario.
- Coloque el nuevo bombillo dentro de su base, asegurando que las clavijas en el bombillo coincidan con las ranuras en la base.
- Empuje el bombillo y gire en sentido horario para fijar el bombillo en su base.
- Reposicione la cubierta de la luz intermitente con el reflector y apriete el tornillo.



NOTA

No apriete demasiado el tornillo. Asegúrese de que el interruptor de ignición esté en la posición Apagado al reemplazar las bombillas, fusibles y partes eléctricas.

CONSEJOS BÁSICOS DE MANTENIMIENTO

FUSIBLE

- Retire el panel lateral derecho.
- Reemplace el fusible requerido por el fusible de repuesto disponible en el portafusibles.
- Los fusibles de hoja están situados en el soporte.

NOTA

Por favor asegúrese de reemplazar el fusible de repuesto a la primera oportunidad.

RELÉ DEL ARRANQUE - CAJA DE FUSIBLES

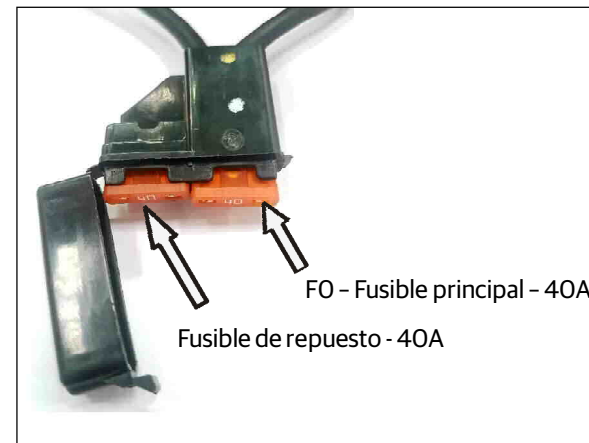

CONSEJOS BÁSICOS DE MANTENIMIENTO

FUSIBLES Y CAJA DE FUSIBLES

- El soporte del fusible está situado por debajo del asiento del piloto.
- Retire el asiento de piloto y el asiento del acompañante.
- Abra la tapa del soporte de fusible y reemplace el fusible según lo indicado dentro de la tapa.
- Reemplace el fusible requerido por el fusible de repuesto disponible en el portafusibles.

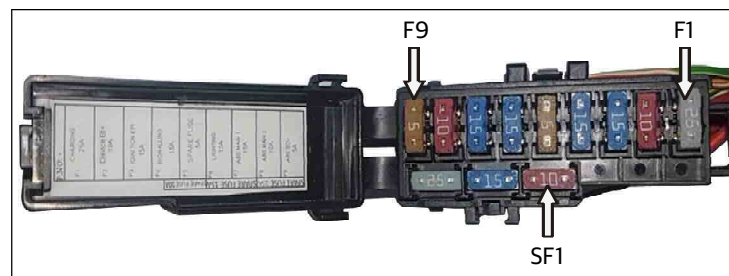

NOTA

F2 - Dispositivo Bt + Fusible - 10A - EMS ECU, Tablero de Instrumentos, Tripper.

F3 - Fusible de Ignición (EFI) - 15A - Bobina de retransmisión, EMS ECU, bobina de ignición, bomba de combustible, Inyector, O2 Sensor, herramienta de diagnóstico y purga E.

F4 - Fusible de señalización - 15A - tablero de instrumentos, Tripper, sensor de posición de velocidades, luz intermitente, interruptor de freno y bocina.

F6 - Fusible de iluminación - 15A - Luz baja y alta del faro delantera, luz de posición delantera, luz de posición trasera e iluminador de la placa de la matrícula.

Por favor, asegúrese de reemplazar un fusible de repuesto en el soporte lo antes posible.

CONSEJOS BÁSICOS DE MANTENIMIENTO

LISTA DE USO DE FUSIBLES DE HOJA

Identificación del fusible	Descripción	Categoría	Identificación del fusible	Descripción	Categoría
F1	FUSIBLE DE CARGA	25 A	F7	ABS PRINCIPAL 1	15 A
F2	DISPOSITIVO Bt+ FUSIBLE	10 A	F8	ABS PRINCIPAL 2	10 A
F3	FUSIBLE DE IGNICIÓN (TCI)	15 A	F9	IGNICIÓN ABS	5 A
F4	FUSIBLE DE SEÑALIZACIÓN	15 A	SF1	FUSIBLE DE REPUESTO	10 A
F5	FUSIBLE DE REPUESTO	5 A	SF2	FUSIBLE DE REPUESTO	15 A
F6	FUSIBLE DE ILUMINACIÓN	15 A	SF3	FUSIBLE DE REPUESTO	25 A

ADVERTENCIA

Pida que verifiquen con cuidado el sistema eléctrico de su motocicleta y que se repare cualquier falla producida por los fusibles, ya que, de no hacerlo, se pueden producir fallas nuevamente relacionadas con los fusibles.

El uso de fusibles que no sean de la categoría especificada dañará el sistema eléctrico por completo.

CONSEJOS BÁSICOS DE MANTENIMIENTO

LIMPIEZA DEL PARABRISAS

Limpie el parabrisas con un paño suave. No limpie vigorosamente pues esto producirá arañazos en el parabrisas.

Use un detergente suave y agua tibia para retirar cualquier recubrimiento duro, impactos de insectos, etc., del parabrisas.

Enjuague bien con agua y use un paño seco y un paño libre de pelusa para quitar el agua.

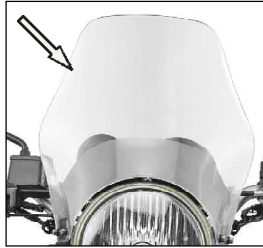

PRECAUCIÓN

El uso de cualquier sustancia de limpieza dura tal como removedores de manchas, compuestos repelentes de agua, productos de petróleo, disolventes y material con base de alcohol afectarán gravemente el parabrisas.

Los arañazos, la opacidad, cortes y abrasiones en el parabrisas no se pueden pulir ni remover. El parabrisas solo debe ser reemplazado si se daña.

ADVERTENCIA

Nunca trate de limpiar el parabrisas mientras pilota. No hacerlo puede causar pérdida de control sobre la motocicleta, llevando a un posible accidente, resultando en lesiones graves al piloto y a otros usuarios de la carretera, además de causar daños graves a la motocicleta.

PRECAUCIONES PARA VIAJES LARGOS

VERIFICACIONES ANTES DE COMENZAR UN VIAJE PROLONGADO

- Realice un servicio con un Distribuidor / Centro de servicio autorizado Royal Enfield.
- Asegúrese de que el tanque cuente con la cantidad suficiente de gasolina para el viaje.
- Verifique y corrija la presión de aire de los neumáticos de ser necesario.

VERIFICACIONES LUEGO DE 1500 KM DE RECORRIDO

- Busque cualquier sujetador que esté suelto.
- Estado de los neumáticos.
- Nivel correcto de aceite en el motor.

- Funcionamiento de todas las luces y el pito.
- Tensión apropiada de la cadena de transmisión.

ELEMENTOS QUE SE DEBEN LLEVAR

- Conjunto de herramientas
- Bombillas para el faro delantera, las luces de giro y el fusible.
- Cables del acelerador y del embrague.
- Ensamblaje de bloqueo de eslabón maestro de la cadena trasera.
- Cinta de aislamiento.
- Bujías, capuchón de bujías.

AMORTIGUADOR

AJUSTES DEL AMORTIGUADOR Y PRECARGA DEL RESORTE

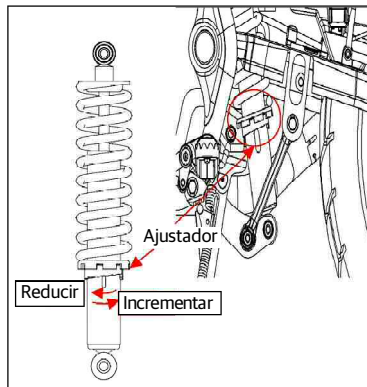

INCREMENTAR LA PRECARGA

- Para incrementar la precarga del resorte, gire el ajustador de precarga en sentido horario.

REDUCIR LA PRECARGA

- Para disminuir la precarga del resorte, gire el ajustador de precarga en sentido antihorario.

PRECAUCIÓN

Se recomienda visitar el Concesionario Autorizado para ajustar la precarga del resorte y los ajustes del amortiguador.

IR FUERA DE LA CARRETERA

DESPUÉS DE IR FUERA DE LA CARRETERA

Se recomienda comprobar lo siguiente después de ir fuera de la carretera:

PRESIÓN DE LOS NEUMÁTICOS

- La presión de los neumáticos tiene que ser óptima para conducir de forma efectiva sobre carreteras asfaltadas.
- Compruebe siempre que la presión de los neumáticos sea la correcta.

FRENOS

- Al conducir por carreteras de tierra y con barro, los frenos no serán efectivos de inmediato debido a la tierra y la humedad en las pastillas de disco.

- Aplique los frenos en el momento oportuno hasta que los frenos se hayan limpiado.

LLANTAS

- Se recomienda comprobar las llantas y ruedas para detectar daños después de ir fuera de la carretera.

IR FUERA DE LA CARRETERA

AJUSTES DEL AMORTIGUADOR Y PRECARGA DEL RESORTE

- Los ajustes fuera de la carretera del resorte y el amortiguador perjudicarán las características de manejo de la motocicleta sobre carreteras asfaltadas.
- Recuerde corregir los ajustes del amortiguador y el resorte antes de regresar a las carreteras asfaltadas.

ELEMENTO DEL FILTRO DE AIRE

- Se recomienda limpiar el elemento del filtro de aire para un uso efectivo del elemento del filtro de aire al regresar a las carreteras asfaltadas.
- Compruebe para ver si hay daños u obstrucción en el filtro de aire y reemplace si hace falta.

PROCEDIMIENTO DEL LAVADO

PREPRECAUCIONES

- Lave la motocicleta cuando el motor esté frío.
- Cubra el silenciador, el tubo trasera, bocina, interruptores de control, tablero de instrumentos y Tripper con bolsas plásticas adecuadas y amarre firmemente para evitar la entrada de agua.
- Quite la llave de encendido y obture la cerradura con cinta adhesiva.
- Cepille la zona del motor con un solvente, para remover suciedad o grasa.
- Use un chorro de agua a baja presión para la limpieza.
- NO rocíe agua directamente sobre el área del eje de la dirección ya que esto dañará los cojinetes y hará que el movimiento del manillar se vuelva difícil.
- Nunca rocíe agua con gran fuerza sobre el faro delantera, el velocímetro, las luces intermitentes, los cubos delantera y trasera de la rueda, conexiones y cables eléctricos, cables de control, cables, bujía, batería, ABS ECU, EMS ECU, espejos laterales, eje de la dirección, etc.
- No aplique ningún disolvente corrosivo sobre superficies pintadas o piezas de goma.
- Use agua tibia y un detergente suave sobre los componentes pintados para quitar el sucio, etc.
- Enjuague la motocicleta muy bien con agua simple para quitar el detergente.
- Si es posible, use aire comprimido y sople las partículas de agua de las áreas oscuras de la motocicleta, eléctricas, conexiones, etc.

PROCEDIMIENTO DEL LAVADO

- No se debe golpear con chorro directo en los bordes del distintivo, partes eléctricas, juntas del acoplador, tubo trasera del silenciador, puntos de lubricación del radiador tales como el kit del cono de dirección, pedal de freno, cojinetes de la rueda, cadena, leva de freno y bujes del brazo basculante. Se deben lavar solo en modo rociado (no en modo chorro).
- Una vez que la motocicleta ha sido montada en condiciones de sal o cerca de áreas costeras, se recomienda lavar la motocicleta con agua fría. Por favor, no use agua caliente para lavar pues puede dañar la motocicleta debido a una reacción química con la sal. Después del proceso de lavado, una vez que la motocicleta está completamente seca, se recomienda aplicar pulverizador anticorrosión sobre todas las áreas de metal y cromo para proteger las partes de la corrosión.
- Se recomienda no aplicar el pulverizador para discos en los discos de freno.

LUEGO DEL LAVADO

- Asegúrese de que la motocicleta esté completamente seca limpiando con un paño absorbente suave que esté limpio o con piel de gamuza.
- Retire todas las bolsas de plástico y cintas adhesivas.
- Lubricar los cables de control, y la cadena con aceite lubricante.
- Pula la superficie pintada (**excepto color negro piedra y acabado de pintura mate**) y laminada usando cera de pulir.
- Encienda el motor y permita que funcione a velocidad de ralentí durante unos minutos para calentarlo.
- Conducir la motocicleta lentamente, utilizando ambos frenos intermitentemente para secar el agua en las zapatas de freno.

PROCEDIMIENTO DELAVADO

Lugar	Qué hacer	Qué no hacer
<p>Área de instalación del eje 'T' de la dirección</p>	<p>Limpiar área de la dirección con un paño de algodón.</p> 	<p> ADVERTENCIA</p> <p> No rocíe agua a alta presión sobre el área de sello de polvo superior e inferior, tal como se muestra. Moje un pedazo pequeño de paño y frote suavemente sobre las áreas requeridas, para limpiar el área del tubo de la dirección.</p> 

NOTA

El chorro de agua a alta presión no se debería dirigir directamente sobre los lugares arriba mencionados.









PROCEDIMIENTO DE LAVADO

Lugar	Qué hacer	Qué no hacer
Daño en la aleta del enfriador de aire	Use protector para cubrir el lugar de las aletas. 	No use un chorro de agua a alta presión sobre el enfriador de aceite. 
Tablero de instrumentos	Limpie el vidrio del faro delantera con un paño de algodón. 	No use agua a alta presión sobre el faro delantera, parte delantera y trasera. 

NOTA

El chorro de agua a alta presión no se debería dirigir directamente sobre los lugares arriba mencionados.

PROCEDIMIENTO DE LAVADO

Lugar	Nota
Calcomanías sobre el guardabarros delantera, guardabarros trasera y panel lateral	<p>El agua a alta presión no se debe dirigir directamente sobre estos lugares, tal como se muestra.</p>    
	   

PRECAUCIONES DE ALMACENAMIENTO

En caso de que no vaya a usar su motocicleta durante un mes o más, se deben tomar las siguientes precauciones.

- Realice un servicio con un Distribuidor o Centro de servicio autorizado Royal Enfield.
- Drene el tanque de combustible y la línea de combustible.
- Rocíe aceite de motor dentro del tanque de combustible para evitar oxidación.
- Retire la bujía. Verter aproximadamente 25 ml de aceite de motor limpio a través del agujero de la bujía. Cerrar el agujero y hacer girar el motor varias veces y volver a montar el capuchón de la bujía.
- Limpie la cadena trasera muy bien y aplique lubricante para cadena.
- Retire la batería de la motocicleta. Limpiar los terminales retirando toda la corrosión y aplicar vaselina a los terminales.
- Guarde la batería en un lugar fresco, seco y bien ventilado.
- Cubra el silenciador con bolsas de plástico para evitar que entre la humedad. Parquear la motocicleta sobre el caballete central.
- Aplicar solución antioxidante en todas partes cromadas. Tenga cuidado de no aplicar esta solución en caucho o partes pintadas.

PRECAUCIONES DE ALMACENAMIENTO

- Guarde la motocicleta en una zona cubierta y limpia, libre de humedad y polvo.
- Para volver a utilizarla luego del guardado, es preferible que un Distribuidor o Centro de servicio autorizado Royal Enfield la prepare, para asegurarse de que la motocicleta se encuentre en condiciones óptimas.
- Si la motocicleta no se usa durante un mes o más. Se recomienda desconectar los terminales de la batería y quitar la batería. Antes de volver a colocar la batería en la motocicleta, verifique que el voltaje de la batería esté dentro de la especificación, si no, recargarlo en el taller de servicio / distribuidor de baterías autorizado.

DIAGRAMA DE CABLEADO

RENUNCIA DE RESPONSABILIDAD: Se recomienda que la reparación del circuito de cableado y cualquier otra reelaboración eléctrica debería ser efectuada por un centro de servicio autorizado Royal Enfield. No seguir estas indicaciones puede causar daños en los sistemas eléctricos y anular la garantía de los productos.



SOLUCIÓN DE PROBLEMAS

Hemos detallado algunas verificaciones básicas en el caso de que la motocicleta no funcione. Si el problema no se rectifica luego de estas verificaciones, es necesario llevarla a un distribuidor/centro de servicio autorizado de Royal Enfield para que la revisen y rectifiquen el problema, y garanticen un rendimiento sin problemas.

Síntoma	Observaciones	Compruebe/Remedie
El motor no arranca	1. El interruptor de encendido/parada del motor está en posición "APAGADA"	"ENCIENDA" el interruptor de encendido/ parada del motor
	2. Muy poco combustible/sin combustible en el tanque de combustible.	Rellenar combustible.
	3. Luces / bocina muy débiles. (Bocina deficiente / sonido bajo)	Batería con poca carga/descargada. Contacte con el Centro de Servicio Autorizado.
	4. Los componentes eléctricos no funcionan	1. Batería completamente agotada. Cambie la batería. 2. Fusible quemado. Cambie el fusible apropiado. Nota: Si el fusible se vuelve a quemar, comuníquese con el Centro de Servicio Autorizado.

SOLUCIÓN DE PROBLEMAS

Síntoma	Observaciones	Compruebe/Remedie
El motor no arranca	5. El motor hace contacto, pero no arranca.	Tapón/cable de bujía desconectado. Vuelva a conectarlo. Compruebe si el Soporte Lateral está activado/ funcionamiento incorrecto del interruptor del soporte lateral. Compruebe si la velocidad está acoplada y el pedestal lateral está abajo. Si la temperatura ambiente es baja, use el arranque doble (bistarter).
El motor arranca, PERO se apaga de inmediato	El motor se apaga en cuanto se suelta el acelerador.	RMP en ralentí configuradas demasiado bajas/mal configuradas. Comuníquese con el Centro de servicio Autorizado para restablecer las RPM en ralentí. Verifique si la lámpara MIL está encendida. Si lo está, Comuníquese con el Centro de Servicio Autorizado.

SOLUCIÓN DE PROBLEMAS

Síntoma	Observaciones	Compruebe/Remedie
El motor falla y funciona de forma errática/se detiene	1. Normalmente ocurre después de rellenar con agua adulterada en el combustible.	Drene todo el combustible y rellene con combustible fresco de una estación de relleno de renombre.
	2. Motocicleta conducida en Marcha Baja/ Altas RPM/Lugares abarrotados por mucho tiempo.	Temperatura excesiva del motor. "APAGUE" el motor y espere que se enfríe. Compruebe si la luz MIL está brillando; si lo hace, contacte con el centro de servicio autorizado.

SOLUCIÓN DE PROBLEMAS

Síntoma	Observaciones	Compruebe/Remedie
Mala aceleración	1. Las RPM del motor se elevan de manera desproporcionada con la velocidad de la motocicleta.	El embrague está resbaladizo. Verifique que el embrague esté pegajoso/no tenga juego libre.
	2. La cadena trasera está excesivamente suelta lo que hace que se deslice hacia el diente de engranaje.	Ajuste la cadena trasera para corregir la tensión. Compruebe si la luz MIL está brillando; si lo hace, contacte con el centro de servicio autorizado.
ABS (sistema defrenado antibloqueo)	El faro ABS está "ENCENDIDO" continuamente.	Lleve al vehículo a un centro de servicios para su diagnóstico.

TÉRMINOS Y CONDICIONES DE LA GARANTÍA

Las motocicletas Royal Enfield son fabricadas siguiendo las mejores prácticas de calidad con respecto a material y mano de obra.

Royal Enfield (RE) garantiza que su motocicleta estará libre de defectos de fabricación y de materiales, según uso normal sujeto a las siguientes condiciones.

1. La garantía estará vigente hasta la expiración de un período de **3 años** desde la fecha de compra de la nueva motocicleta o **30.000** Kilómetros de recorrido, cualquiera que ocurra antes.
2. El período de garantía empieza desde la fecha de la factura de venta al detal de la motocicleta del primer propietario. La fecha de la factura al detal se considera como la fecha de inicio desde el período de garantía. Una vez que el período de garantía ha comenzado, no se puede detener o interrumpir.
3. Para que la garantía esté en vigencia, es requisito previo que el programa de mantenimiento prescrito por Royal Enfield en este Manual del propietario y las reparaciones bajo garantía, de haberlas, se hayan llevado a cabo en las instalaciones del Vendedor o Taller Oficial.
4. La garantía será aplicable solo si se hace uso de todos los servicios en el respectivo período /rangos de kilómetros según el itinerario en el manual del propietario del Centro de Servicio/ Concesionario Autorizado RE.

TÉRMINOS Y CONDICIONES DE LA GARANTÍA

5. Durante el período de garantía, las obligaciones RE estarán limitadas a reparar/ reemplazar pieza(s) de la motocicleta gratis, solo si la pieza(s), en el examen se considera que tiene un defecto de fabricación. La(s) pieza(s) defectuosa(s) que han sido reemplazadas se convertirán en propiedad exclusiva de RE.
6. Consumibles tales como aceite, filtro de aceite, combustible, etc. usados durante el reemplazo/ reparación de garantía no están cubiertos y se cargan al cliente.
7. Las reclamaciones sobre elementos patentados tales como neumáticos, tubos, bujías, batería, etc., deberían ser asumidas con el respectivo fabricante o sus agentes autorizados en el área directamente por el cliente. RE no se hará responsable en modo alguno de reemplazarlos a través de sus concesionarios. Sin embargo, RE proporcionará ayuda en preferir tales reclamaciones sobre el respectivo fabricante.
8. La garantía no se aplicará a:
 - (a) Envejecimiento normal, deterioro u oxidación de piezas laminadas, recubrimiento con pintura, piezas de goma, elementos blandos, elementos de vidrio, piezas plásticas, etc.

TÉRMINOS Y CONDICIONES DE LA GARANTÍA

- (b) Los componentes tales como filtro de combustible, filtro de aceite, elemento de papel del filtro de aire, cables de control, zapatas de freno/ pastillas de freno, embrague, cadena de transmisión y kit de piñón, anillos de rodamiento de dirección, equipos eléctricos, arnés de cableado, etc., que están sujetos a desgaste y rotura normal.
- (c) Las fallas ocurrieron debido a uso de lubricantes de grado no recomendado, combustible o nivel inapropiado.
- (d) Daños debido a uso de piezas no genuinas, falta de mantenimiento apropiado, hábitos incorrectos al pilotar la moto.
- (e) Los daños a las piezas del sistema de manejo del motor (tales como ECU, cuerpo del acelerador, sensores, etc.) debido a alteración que afecta el rendimiento de la motocicleta.
- (f) Piezas dañadas debido a accidentes, colisión, abuso, etc.
- (g) Irregularidades no reconocidas que afectan la calidad o función de la motocicleta, tal como vibración ligera, fuga de aceite, descoloración del tubo de escape, dobladura y región /silenciador/ amortiguador blando o duro, etc.
- (h) La garantía no es aplicable para descoloración del tubo de escape y silenciador, pues es un proceso natural que ocurrirá durante el uso.

TÉRMINOS Y CONDICIONES DE LA GARANTÍA

- (i) Defectos que surgen del ajuste de cargas eléctricas adicionales o no autorizadas.
 - (j) A la moto se le ha hecho servicio o reparación en centros de servicio no autorizados.
 - (k) La motocicleta se usó para competencias/carreras/ rallies, etc.
 - (l) Componente eléctrico tal como bombillos, fusibles, etc. y falla de componentes electrónicos incluyendo ECU debido a reparaciones por soldadura con arco.
 - (m) Operaciones de mantenimiento normal tales como ajuste de frenos, sistema de combustible de limpieza, entonación del motor y otros ajustes semejantes.
 - (n) Oxidación de elementos recubiertos de polvo/pintados/pulidos, etc.
9. Use solo piezas y accesorios aprobados de Royal Enfield. El uso de ciertas otras piezas de rendimiento del fabricante anulará la garantía de su nueva motocicleta.
10. Royal Enfield se reserva el derecho de decidir finalmente sobre todos los reclamos de garantía.
11. Royal Enfield se reserva el derecho de realizar cambios en la motocicleta sin obligación de instalar estos cambios en motocicletas vendidas anteriormente.

GARANTÍA DEL SISTEMA DE CONTROL DE EMISIONES EVAPORATORIAS

La siguiente garantía se aplica al sistema de control de emisiones evaporatorias.

Royal Enfield Motors garantiza al primer propietario y a cada propietario posterior que esta motocicleta está diseñada y fabricada para cumplir, al momento de la venta, con las normas aplicables especificadas por el sistema de control de emisiones evaporatorias. Las piezas relacionadas instaladas en esta motocicleta están libres de defectos de materiales y mano de obra que pueden hacer que esta motocicleta no cumpla con el período de reglamentaciones aplicables de 24 meses, a partir de la fecha del primer uso de la motocicleta.

El período de garantía comenzará en la fecha en que se entregue la motocicleta al primer comprador minorista O desde la primera fecha en que la motocicleta se use como prototipo de demostración O como una motocicleta de exhibición y/o de prueba.

LO SIGUIENTE NO ESTÁ CUBIERTO POR LA GARANTÍA DEL SISTEMA DE CONTROL DE EMISIONES EVAPORATORIAS:

1. Las fallas que puedan surgir como resultado del uso indebido, alteraciones, accidentes O la no realización del mantenimiento de rutina, según se especifica en el Manual del propietario.

GARANTÍA DEL SISTEMA DE CONTROL DE EMISIONES EVAPORATORIAS

2. Reemplazar, retirar o modificar cualquier porción del SISTEMA DE CONTROL DE EMISIÓN EVAPORATIVAS (que consisten del tanque de combustible, tapa del tanque combustible, depósito, válvula de purga, cuerpo del acelerador, mangueras de vapor, mangueras de combustible y conectores de manguera) con piezas no certificadas por Royal Enfield.
3. Pérdida de tiempo, inconveniencia, pérdida del uso de la motocicleta o cualquier otra pérdida o daño consecuente.
4. Cualquier motocicleta en la que se haya manipulado el odómetro, O en la que el cable de la unidad Speedo se haya desconectado por cualquier razón O se haya roto y no se haya reemplazado inmediatamente, razón por la cual no se puede determinar la distancia exacta cubierta.
5. Envejecimiento normal de piezas como mangueras de gasolina, mangueras de vapor, juntas y componentes de goma.

RECOMENDACIONES PARA EL MANTENIMIENTO REQUERIDO:

SE RECOMIENDA QUE EL MANTENIMIENTO RUTINARIO DE LA MOTOCICLETA SE REALICE A INTERVALOS ESPECÍFICOS Y CUALQUIER MANTENIMIENTO DE LOS SISTEMAS DE CONTROL DE EMISIONES EVAPORATORIAS DEBERÁ EFECTUARSE SOLAMENTE EN UN CONCESIONARIO AUTORIZADO DE SERVICIO ROYAL ENFIELD Y UTILIZAR ÚNICAMENTE PIEZAS DE REPUESTO GENUINAS ROYAL ENFIELD.

REGISTRO DEL MANTENIMIENTO DE SERVICIO

Nro. de serie	Fecha	No. de tarjeta de trabajo	Km / Millas	Detalles breves de trabajo/ servicio	Taller Oficial Royal Enfield
1.					
2.					
3.					
4.					
5.					
6.					
7.					

REGISTRO DEL MANTENIMIENTO DE SERVICIO

Nro. de serie	Fecha	No. de tarjeta de trabajo	Km / Millas	Detalles breves de trabajo/ servicio	Taller Oficial Royal Enfield
8.					
9.					
10.					
11.					
12.					
13.					
14.					

COMENTARIOS



ROYAL ENFIELD

Part No. RAM00363/A

WWW.ROYALENFIELD.COM

Edition : June 2022